

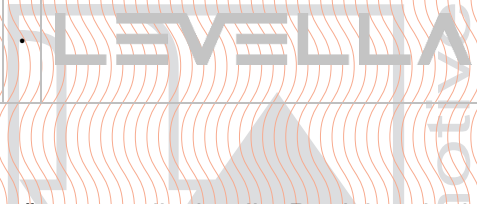

| AB RZ04-1985-B |
| GA 2022-3-0691-03-00-00-2019740 |
| PP 691 |
| CP- ABRKZ- | 9400 | 9401 |



TEILEGUTACHTEN NACH §19(3) STVZO NR. 2022-3-0691-03-00-00-2019740

Test report of a technical service according to annex XIX StVZO regarding the regularity of a vehicle in case of a regular installation of parts.

ANTRAGSTELLER/ MANUFACTURER'S REPRESENTATIVE	Levella GmbH • Salzstraße 185/1 D-74076 Heilbronn
FAHRZEUGTEILEART/ VEHICLE PART ART	Leichtmetall-Sonderrad für • Kraftfahrzeuge zur Personenbeförderung der Klasse(n) M, M1, M2, M1G
ART/CONSTRUCTION	• Leichtmetall-Sonderrad, 1- teilig
TYP/WHEEL TYPE	• RZ04-1985-B
RADNAME/WHEEL NAME	• LEVELLA RZ04-19
SONDERRAD-GRÖßE/ WHEEL SIZE	• 8,5Jx19H2
VERTRIEB/DISTRIBUTION	• -
NUR GÜLTIG MIT HERSTELLERKENNZEICHEN/ VALID ONLY WITH MANUFACTURER IDENTIFICATION	• 



1. UMRÜSTUNG

Durch die vorgenommene Umrüstung erlischt die Betriebserlaubnis des Fahrzeuges, wenn nicht unverzüglich die gemäß StVZO § 19 Abs. 3 vorgeschriebene Änderungsabnahme durchgeführt und bestätigt wird oder festgelegte Auflagen nicht eingehalten werden! Nach der Durchführung der technischen Änderung ist das Fahrzeug unter Vorlage dieses Teilegutachtens **unverzüglich** einem amtlich anerkannten Sachverständigen oder Prüfer einer Technischen Prüfstelle oder einem Prüfenieur einer amtlich anerkannten Überwachungsorganisation zur Durchführung und Bestätigung der vorgeschriebenen Änderungsabnahme vorzuführen.

Made by the conversion to use the vehicle in accordance with the Road Traffic Licensing Regulations § 19 (3) prescribed modification performed and confirmed or if certain requirements expires if not immediately be adhered to! After the implementation of technical change, the vehicle is promptly brought under this part approval submission to an officially recognized expert or auditor of a technical test or a test engineer an officially recognized inspection organization to confirmation and acceptance of the required change.

2. MITFÜHREN VON DOKUMENTEN

Nach der durchgeführten Abnahme ist der Nachweis mit der Bestätigung über die Änderungsabnahme mit den Fahrzeugpapieren mitzuführen und zuständigen Personen auf Verlangen vorzuzeigen; dies entfällt nach erfolgter Berichtigung der Zulassungsbescheinigung Teil I + II.

After the acceptance procedure the evidence of the confirmation of the change is acceptance along with the vehicle and presented to authorized persons on demand, which eliminates after rectification of the registration certificate Part I + II

3. BERICHTIGUNG DER FAHRZEUGPAPIERE

Die Berichtigung der Fahrzeugpapiere (Zulassungsbescheinigung Teil I + II, oder Fahrzeugbrief und Fahrzeugschein, Betriebserlaubnis nach § 18 Abs. 5 StVZO oder Anhängerverzeichnis) durch die zuständige Zulassungsbehörde ist durch den Fahrzeughalter entsprechend der Festlegung in der

P F E I L Automotive UG (haftungsbeschränkt) · Schottlandstrasse 6 · D-58675 Hemer
GFGS · Karla Maria Gasper · GFGS · Christoph Pfeil · HRB 9600 · Amtsgericht Iserlohn
FON · +49.23 72.5597612 · FAX · +49.23 72.5597613 · MAIL · info@pfeil-automotive.com · WEB · www.pfeil-automotive.com
BANK I · DEUTSCHE BANK MENDEN · IBAN · DE13 4457 0024 0437 7800 00 · BIC · DEUTDE33
BANK II · POSTBANK FRANKFURT · IBAN · DE26 5001 0060 0012 1736 01 · BIC · PBNKDE33
STEUER.NR. · 328/5853/0880 · UST.ID-NR. · DE265318727

TEILEGUTACHTEN NACH §19(3) STVZO

NR.: 2022-3-0691-03-00-00-2019740

Leichtmetall-Sonderrad 8,5Jx19H2

RZ04-1985-B - LEVELLA RZ04-19

Levella GmbH

DATUM 28.Mrz.2022



Bestätigung der ordnungsgemäßen Änderung zu beantragen.

Which the vehicle documents (certificate part I + II, or vehicle registration and vehicle registration, approval according to § 18 paragraph 5 homologation or pendant directory) by the competent licensing authority to apply by the vehicle owner in accordance with the provisions of the confirmation of the proper change.

Weitere Festlegungen sind der Bestätigung der ordnungsgemäßen Änderung zu entnehmen.

4. HINWEISE/SPECIAL REFERENCES

4.1. HINWEIS 1/REMARK 1

--

4.2. HINWEIS 2/REMARK 2

Das Leichtmetall-Sonderrad, 1-teilig als Radtyp RZ04-1985-B an -- ist zulässig, mit den unter Ziff. 5 aufgeführten gleichen Maulweiten oder unterschiedlichen Maulweiten an --- gleichen Radtypes. Die einzelnen Kombinationsmöglichkeiten sind der Verwendungsbereichsanlage(n) zu entnehmen. Andere Leichtmetall-Sonderrad Kombinationen sind nicht zulässig.

4.3. HINWEIS 3/REMARK 3

Eine Deaktivierung des OEM-Reifendruckkontrollsystems führt zu einer Nicht-Vorschriftsmäßigkeit des gesamten Fahrzeugs. Bei Fahrzeugen mit serienmäßigem Reifenfülldruckkontrollsystem mit Druckmesssensor am/im Rad kann das serienmäßige System verwendet werden, wenn beim Einbau in das Leichtmetall-Sonderrad die Hinweise des Fahrzeugherstellers beachtet werden.

4.4. HINWEIS 4/REMARK 4

Im Fahrzeug vorgeschriebene Fahrzeugsysteme, z. B. Reifendruckkontrollsysteme, müssen nach Anbau der Sonderräder funktionsfähig bleiben. Es ist nur die Verwendung von Metallschraubventilen mit Überwurfmutter von außen, die weitgehend den Normen (DIN, E.T.R.T.O. bzw. Tire and Rim) entsprechen und die für einen Ventilloch-Nenn Durchmesser von 11,3 mm geeignet sind, zulässig.

4.5. HINWEIS 5/REMARK 5

4.6. HINWEIS 6/REMARK 6

NEUANLAGE AM 28.03.2022. TECHNISCHE BERICHTE (Herstellerbericht) ohne Verwendungsbereich ist keine Arbeitsgrundlage zur Abnahme nach §21StVZO i.V.m. §19(2)StVZO!

4.7. ZUBEHÖR/ACCESSORIES

Es ist nur das im jeweiligen Verwendungsbereich beschriebene Zubehör zu verwenden bzw. zulässig. Die Verwendung von Zubehör, das nicht vom Radhersteller mitgeliefert wird, ist unzulässig.

It is only permitted to use accessories described in the respective field of use. The use accessories that are not supplied by the wheel manufacturer is inadmissible.

Die Zentrierung des Leichtmetall-Sonderrades erfolgt über Zentrierringe ww. aus den Werkstoffen Kunststoff oder Aluminium. Für Fahrzeuge mit einer Höchstgeschwindigkeit über 240km/h sind ausschließlich Zentrierringe aus dem Werkstoff Aluminium zu verwenden. Die Radausführungen, die fixgebohrt sind und ohne Zentrierring auskommen, sind hiervon ausgenommen.

The centering of the light alloy wheel is special about the centering made from PVC or aluminum. For vehicles with a top speed over 240km/h are to be used exclusively centering rings out of aluminum. The wheel which are designs fix bored, do not require centering are excluded.

4.8. BEFESTIGUNG/WHEEL FIXING

Die Leichtmetall-Sonderräder **RZ04-1985-B** sind entsprechend den Vorgaben des jeweiligen Verwendungsbereiches mit den darin beschriebenen Radbefestigungsteilen zu befestigen.

The light alloy wheels special type of wheel shall be mounted according to the specifications of each use area with the described screws or



nuts therein.

Das Anzugsdrehmoment der Leichtmetall-Sonderräder am Fahrzeug entspricht den Vorgaben der im jeweiligen Verwendungsbereich aufgeführten Fahrzeughersteller.

The torque of the light-alloy wheels on the vehicle meets the requirements of the respective application area listed vehicle manufacturer.

5. ÜBERSICHT DER AUSFÜHRUNG[EN] – VERSION OVERVIEW ¹

AA	Ab		BB	CC	DD	EE	FF	GG
	Ac	Ad		(mm)	(mm)	(kg)	(mm)	Datum
RZ04-1985-B	RZ04-1985-B	OHNE	112/5	57,1	45	690	2428	03/2021
RZ04-1985-B	RZ04-1985-B	OHNE	112/5	66,5	45	690	2428	03/2021
RZ04-1985-B	RZ04-1985-B	OHNE	112/5	66,6	45	690	2428	03/2021
RZ04-1985-B	RZ04-1985-B	OHNE	112/5	66,7	45	690	2428	03/2021

6. BESCHREIBUNG DER SONDERRÄDER/DESCRIPTION OF WHEEL

Antragsteller <i>manufactures' s representative</i>	Levella GmbH • Salzstraße 185/1 D-74076 Heilbronn Dongying Rueizu Wheels Co., Ltd Development Zone • 59, Liuyanghe Road, Huaihe Road South, Dongba Road West CHN-257100 Dongying , Shandong Province China
Fertigungsstätte <i>manufacturing site</i>	• 59, Liuyanghe Road, Huaihe Road South, Dongba Road West CHN-257100 Dongying , Shandong Province China
Handelsmarke <i>trade mark</i>	• OUT.: LEVELLA IN.: LEVELLA
Art der Sonderräder <i>type of wheel</i>	• Leichtmetall-Sonderrad, 1-teilig
Felgenbettkontur <i>basic contours</i>	• H2-DOUBLE HUMP
Produktionsverfahren <i>production</i>	• Geschmiedet durch Druckumformung/FORGED
Werkstoff <i>material</i>	• AlMg1SiCu
Wärmebehandlung <i>heath treatment</i>	• T6
Rohteilbearbeitung <i>blank processing</i>	• Ausstanzen der Mittenbohrung (Anguß), CNC-drehen des Felgenbettes und plandrehen des Radflansches, Bohren und Ansenken der Konusfläche der Radbefestigungslöcher

1	AA	Radtyp / Ausführung	wheeltyp / version
	Ab	Ausführungsbezeichnung	versions marking
	Ac	Kennzeichnung: Rad	wheel mark
	Ad	Kennzeichnung: Zentrierring	center ring
	BB	Lochkreis (mm) /-zahl	PCD / holes
	CC	Mittenloch	centerbore
	DD	Einpresstiefe	wheel inset
	EE	zulässige Radlast F_R [kg]	load capacity
	FF	zulässiger. Abrollumfang [mm]	rolling circumference
	GG	gültig ab Fertigungsdatum	date of manufacture

TEILEGUTACHTEN NACH §19(3) STVZO

NR.: 2022-3-0691-03-00-00-2019740

Leichtmetall-Sonderrad 8,5Jx19H2

RZ04-1985-B - LEVELLA RZ04-19

Levella GmbH

DATUM 28.Mrz.2022



Beschreibung des Design <i>description of design</i>	<ul style="list-style-type: none">Einteiliges durch Spanabhebung aus einem durch Druckumformung geschmiedeten Rohling gefertigtes Sonderrad mit 10 zum Felgenhorn zulaufenden Y-Speichen mit "LEVELLA + RZ-FORGED"-Schriftzug gegenüber der Ventilöffnung, flat, lackiert ww. gebürstet ww. poliert mit Nabenabdeckung
Oberflächen Vorbehandlung <i>surface pretreatment</i>	<ul style="list-style-type: none">Strahlen bzw. sandstrahlen und/oder sonstige nicht näher beschriebene Vorbehandlungsmethoden
Korrosionsschutz <i>corrosion protection</i>	<ul style="list-style-type: none">3-4 schichtiger Pulverlackaufbau mit Oberflächenversiegelung. Korrosionsbeständigkeit nach SS DIN 9227
Radgewicht <i>weight of wheel</i>	<ul style="list-style-type: none">Ausführung RZ04-1985-B - 10,340kg (unbeschichtet)
Radbefestigung <i>Wheel fixing</i>	<ul style="list-style-type: none">Die Beschreibung der Radbefestigung (Schrauben - min. Festigkeitsklasse 10.9 / Muttern - min. Festigkeitsklasse 8.8)entspricht den vom Fahrzeughersteller bzw. der in der Norm festgelegten Maßen und Toleranzen, angepasst an das Sonderrad / Fahrzeugteil.
Sitzform der Befestigung <i>Seat shape of the mounting</i>	<ul style="list-style-type: none">60° KEGEL
Durchmesser Befestigungsbohrung <i>Diameter mounting hole</i>	<ul style="list-style-type: none">Ø15,0-0,2+0mm
Steghöhe <i>Ridge height</i>	<ul style="list-style-type: none">10,0±0,5mm
Durchmesser des Radflansches <i>Diameter of the wheel flange</i>	<ul style="list-style-type: none">Ø150,0±0,5mm
Geprüftes Anzugsdrehmoment / <i>Proofed Torque Wheelfixing</i>	<ul style="list-style-type: none">max. 180Nm
Zentrierung <i>Center</i>	<ul style="list-style-type: none">MITTENZENTRIERUNG OHNE ZENTRIERRINGSYSTEM
Materiallegierung <i>Material alloy</i>	<ul style="list-style-type: none">Mechanische Eigenschaft: Zugfestigkeit Rm (N/mm²)=260,Dehngrenze Rp (N/mm²)=240, Dehnung 5A(%)=9 und Härte Brinell (HB)=90 in Anlehnung an DIN EN 1706

6.1. KENNZEICHNUNG DER SONDERRÄDER/WHEEL MARKING

An dem Leichtmetall-Sonderrad, 1-teilig wird folgende Kennzeichnung an der Außen- bzw. Innenseite graviert, eingegossen bzw. geprägt: (siehe Beispiel)

The special wheels following labeling is poured on the outside or inside or impressed: (see example)

	RADAUSSENSEITE/Outside	RADINNENSEITE/Inside
KBA-Typzeichen <i>German type approval</i>	KBA -entfällt-	--
Japanisches Prüfwertzeichen <i>japanese approval mark</i>	--	JWL
Handelsbezeichnung /-marke <i>trade mark</i>	LEVELLA	LEVELLA
Typ <i>type</i>	--	RZ04-1985-B
Ausführung <i>version</i>	--	z.B. RZ04-1985-B
Hersteller <i>maker</i>	--	RUEIZU
Sonderrad-Größe <i>wheel size</i>	--	8,5Jx19H2
Lochkreis (mm) <i>PCD</i>	--	z.B. 112/5
Einpresstiefe (mm) <i>wheel inset</i>	--	z.B. ET 45

ID: 1

Seite 4 von 18

PFEIL Automotive UG (haftungsbeschränkt) ist als Technischer Dienst entsprechend EG-FGV für das Typgenehmigungsverfahren des Kraftfahrt-Bundesamtes unter Registrier-Nr.: KBA-P 00092-15 benannt. Eine auszugsweise Vervielfältigung oder Wiedergabe dieses Schriftstückes bedarf der schriftlichen Zustimmung der PFEIL Automotive UG (haftungsbeschränkt). © CP 2022 - Urheberrechtlich geschützt!



Herkunftsmerkmal <i>origin feature</i>	.	--	.	MADE IN CHINA
Herstellungsdatum <i>date of manufacture</i>	.	--	.	
weitere Kennzeichen <i>other markings</i>	.		.	

Hinweis zum Leichtmetall-Sonderrad für Kraftfahrzeuge zur Personenbeförderung der Klasse(n) M, M1, M2, M1G ²

Die Kennzeichnung des Leichtmetall-Sonderrades ist auf dem inneren Felgenstern erhaben eingegossen und eingeschlagen bzw. graviert angebracht. Weitere Kennzeichen sind auf einem Typenschild auf der Radinnenseite der Felgeninnenschale angebracht. Auf dem Typenschild sind Angaben über HERSTELLER | RADGRÖSSE | ET | LK | AUSFÜHRUNG | NB | FARBE | SCHLÜSSELNUMMER | FERTIGUNGSDATUM angegeben. Ausführungen mit unterschiedlicher Farbgebung werden nicht zusätzlich gekennzeichnet.

6.2. RADANSCHLUSS DER SONDERRÄDER/WHEEL ATTACHMENT

- siehe:

▶	Anlage	1	-	57	Seite(n)/Page(s)
		2	-	13	Seite(n)/Page(s)
		3	-	22	Seite(n)/Page(s)
		4	-	9	Seite(n)/Page(s)

6.3. VERWENDUNGSBREICH/WHEEL RANGE APPLICATION

Die Sonderräder sind für Personenkraftwagen und Geländewagen vorgesehen.
The special wheels are designed for passenger cars and SUVs.

7. SONDERRADPRÜFUNG/WHEEL TEST PROCEDURE

Prüfgrundlage ist das VdTÜV-Merkblatt Nr. 751 "Begutachtung von baulichen Veränderungen an M- und N-Fahrzeugen unter besonderer Berücksichtigung der Betriebsfestigkeit" (Stand 2018-01-26).

Das Leichtmetall-Sonderrad RZ04-1985-B in der Sonderradgröße 8,5Jx19H2 wurde gemäß *den Richtlinien für die Prüfung von Sonderrädern für Kraftfahrzeuge und ihre Anhänger vom 25.November 1998* geprüft und erfüllt diese Anforderungen.

Sonderradprüfungen-Nummer	:	2021-3-0537-02-00-00-2019740
Ausgestellt durch	:	PFEIL Automotive UG (haftungsbeschränkt), Schottlandstraße 6, D-58675 Hemer
Prüfort	:	D-67245 Lamsheim
Prüfdatum	:	29.Mrz.2021

8. UNTERLAGEN UND ANLAGEN/DOCUMENTS AND APPENDICES

8.1. VERWENDUNGSBEREICHSANLAGEN/DESCRIPTION OF APPLICATION RANGE

Folgender Verwendungsbereich wurde festgelegt:

	Anlage <i>Annex</i>	Ausführung <i>version</i>	Einpress- tiefe <i>Wheel inset</i>	erstellt am <i>date</i>	Allg. Hinweise <i>notes</i>
1	AUDI/CUPRA/QUATTRO/SEAT/SKODA/VOLKS WAGEN	RZ04-1985-B	45	28.Mrz.2022	liegt bei
2	AUDI	RZ04-1985-B	45	28.Mrz.2022	liegt bei

² Beschreibung gem. StVZO Anlage XXIX (zu § 20 Absatz 3a Satz 4) EG-Fahrzeugklassen



	Anlage <i>Annex</i>	Ausführung <i>version</i>	Einpress- tiefe <i>Wheel inset</i>	erstellt am <i>date</i>	Allg. Hinweise <i>notes</i>
3	MERCEDES-BENZ	RZ04-1985-B	45	28.Mrz.2022	liegt bei
4	BMW III	RZ04-1985-B	45	28.Mrz.2022	liegt bei

8.2. ALLGEMEINE HINWEISE/REMARKS AND APPENDICES

- siehe:		
▶ Änderungen		1 Seite(n)/Page(s)
▶ Radabdeckung		1 Seite(n)/Page(s)
▶ Karosserie		1 Seite(n)/Page(s)
▶ Kennzeichnung		5 Seite(n)/Page(s)
▶ Anbauabnahme		1 Seite(n)/Page(s)
▶ Reifen Technische Hinweise		2 Seite(n)/Page(s)

9. TECHNISCHE UNTERLAGEN/TECNICAL APPENDICES

Der Begutachtung zugrunde liegende Unterlagen:

Bezeichnung	Unterlagen mit Änderungsstand	Datum	Änderungsstand / Datum
Festigkeitsgutachten	2021-3-0537-02-00-00-2019740		29.03.2021
Radbeschreibung – 1	BB_LEVELLA RZ04-19RZ04-1990-B		24.03.2022
Radbeschreibung – 2			
Radbeschreibung – 3			
Radbeschreibung – 4			
Radzeichnung – 1	RZ04-1990-5X108-B.X_T		28.08.2020
Radzeichnung – 2	RZ04-1990-5X114-B.X_T		28.08.2020
Radzeichnung – 3	RZ04-1990-5X120-B.X_T		28.08.2020
Radzeichnung – 4	--		--
Nabenkappe	--		--
Zentrierring – 1	--		--
Zentrierring – 2	--		--
Zentrierring – 3	--		--
Zentrierring – 4	--		--
Radbefestigung – 1	--		--
Radbefestigung – 2	--		--

10. QUALITY MANAGEMENT SYSTEM

Der Nachweis eines QM Systems gemäß Anlage XIX zum §19 StVZO:

TÜV Rheinland Kraftfahrt GmbH - REG-Nr.: 49 02 0682010 - Gültig vom 02.11.2020 bis 01.11.2021



Dieses Teilegutachten nach §19(3) StVZO Nr. 2022-3-0691-03-00-00-2019740 verliert seine Gültigkeit, wenn der Nachweise über das Qualitätssicherungssystem des Gutachteninhabers ungültig ist bzw. wird.

11. ANMERKUNGEN/NOTES

Dieses Gutachten umfasst die Seiten 1 bis 18. Dieses Gutachten darf nur vom Auftraggeber und nur in vollem Wortlaut und Umfang vervielfältigt und weitergegeben werden. Eine auszugsweise Vervielfältigung und Veröffentlichung des Gutachtens ist nur nach schriftlicher Genehmigung des Prüflaboratoriums zulässig.

The Test Report comprises pages 1 to 18. The Test Report shall be reproduced and published in full incl. Annexes only and by the client only. It shall be reproduced partially with the written permission of the Test Laboratory only.

Hemer, 28.Mrz.2022

PFEIL Automotive UG (haftungsbeschränkt)
Benannter Technischer Dienst - Designated Technical Service
05 - Räder/Reifen - Wheels/Tyres

KBA-P 00092-15

Der unterschriftsberechtigte Sachverständige



Christoph Pfeil (M. A.)
Prüfstellenleiter

TEILEGUTACHTEN NACH §19(3) STVZO

NR.: 2022-3-0691-03-00-00-2019740

Leichtmetall-Sonderrad 8,5Jx19H2

RZ04-1985-B - LEVELLA RZ04-19

Levella GmbH

DATUM 28.Mrz.2022 ÄNDERUNGEN - MODIFICATIONS



Einzelheiten der Änderungen

Details of modifications

Datum

Date

Anlage

Appendix

Es wird geändert

Modification of

Es wird hinzugefügt

Additional of

Es entfällt

Deletion of

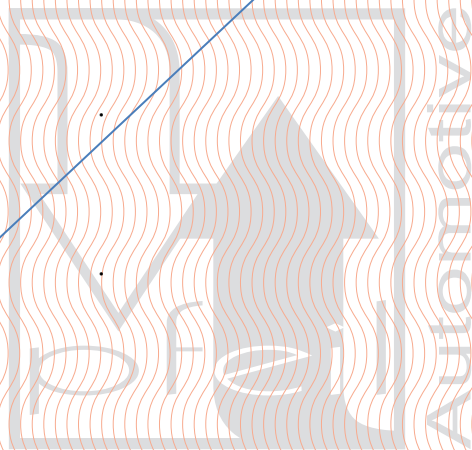



HINWEISBLATT ZU ZIFF. 8.2 ALLGEMEINE HINWEISE/Remarks and Appendices

Zu den im Gutachten **2022-3-0691-03-00-00-2019740** genannten Radabdeckungsauflagen Nr.2R1 bis 2RI. Die nachfolgenden Bilder stellen die Hilfsmittel zur Erfüllung der Radabdeckung dar, die in den Radabdeckungsauflagen beschrieben sind.

To the fixed axle wheel cover pads No. 2R1 until 2RI. The following pictures are the means to fulfill the mudguards, which are described in the wheel cover pads.

ACHSE -1- - FRONT

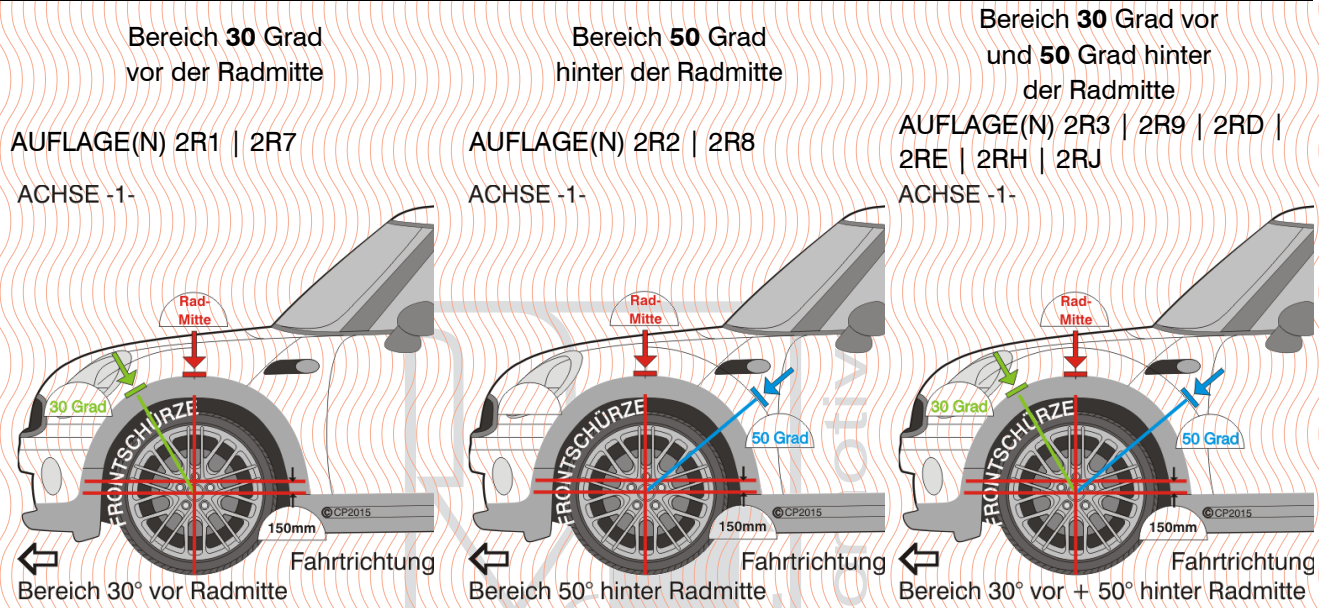

ACHSE -2- - REAR

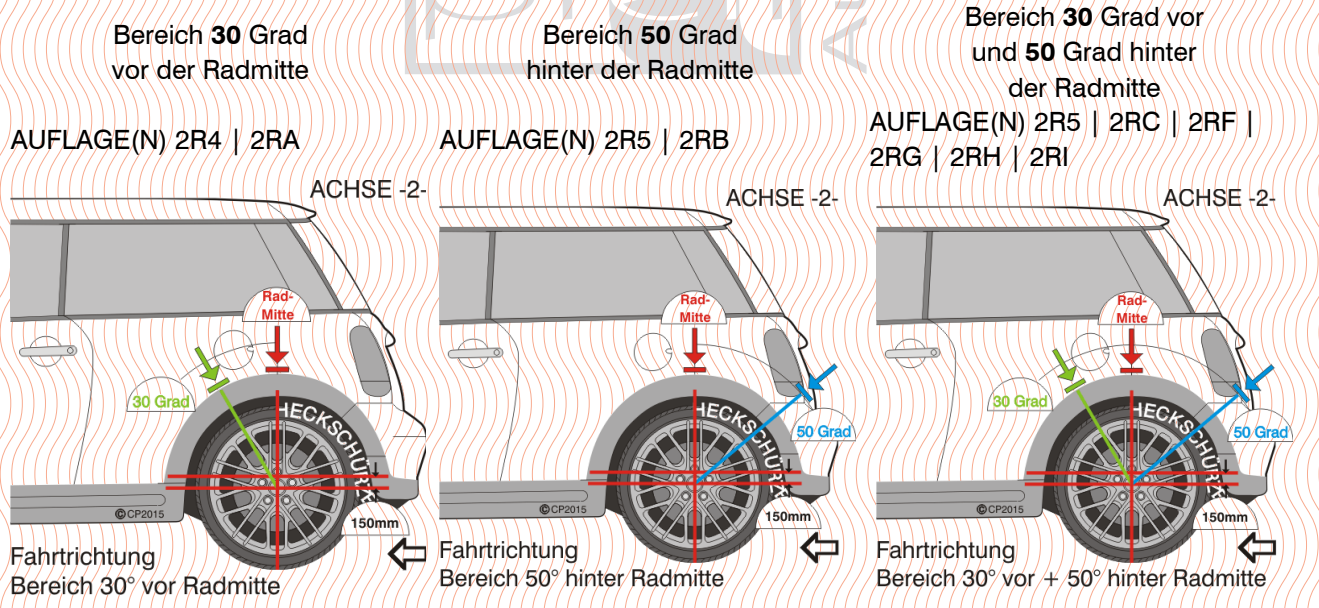



HINWEISBLATT ZU ZIFF. 8.2 ALLGEMEINE HINWEISE/Remarks and Appendices

Zu den im Gutachten **2022-3-0691-03-00-00-2019740** genannten Karosserieauflagen 2KA ff. für Achse -1- und 2K4 ff. für Achse -2-. Die nachfolgenden Bilder stellen die Hilfsmittel zur Erfüllung der Radabdeckung dar, die in den Karosserieauflagen beschrieben sind.

Into the expert report 2022-3-0691-03-00-00-2019740 said body runs No. 2K1 for axle -1 - ff. and 2K4 for axle -2 -. The following pictures are the means to fulfill the mudguards the pads are described in the body.

Grafik Darstellung - GRAPHIC REPRESENTATION

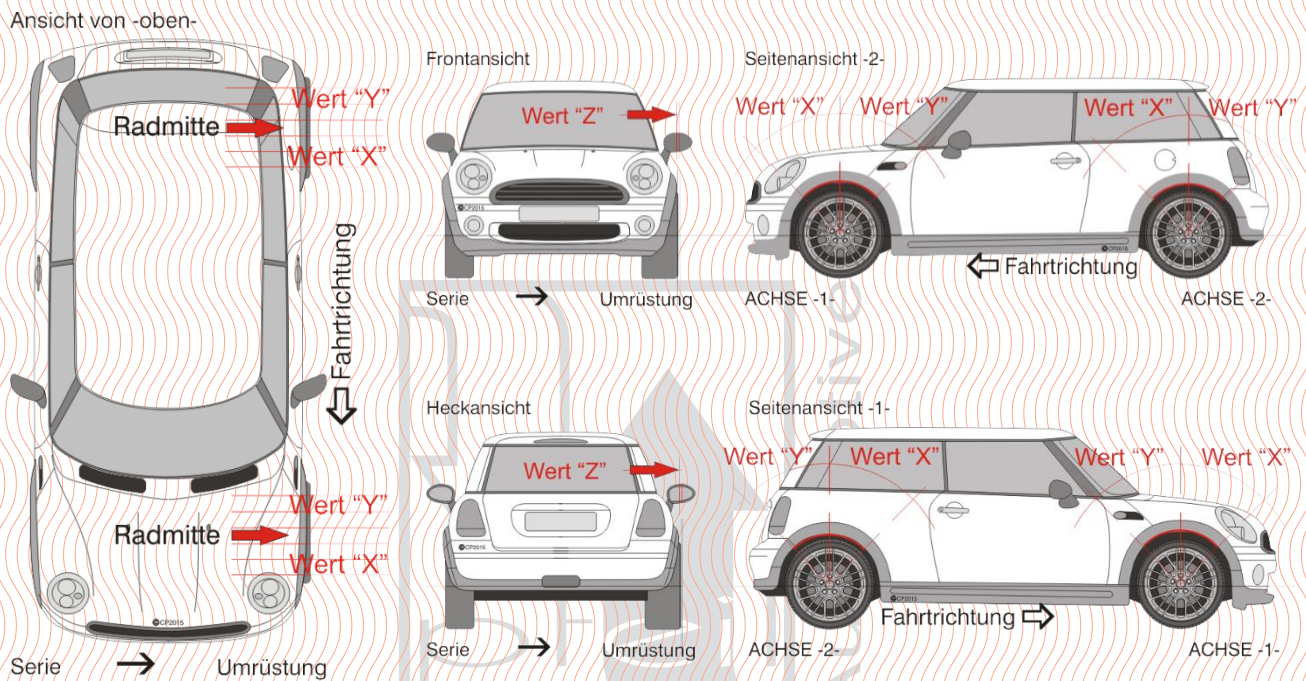

ACHSE -1- - FRONT

Auflage	Wert „X“ in mm	Wert „Y“ in mm	Wert „Z“ in mm
2KA	--	--	150
2KB	225	225	20
2KC	250	250	250
2KD	275	275	275
2KE	300	300	20
2KF	325	325	20

ACHSE -2- - REAR

Auflage	Wert „X“ in mm	Wert „Y“ in mm	Wert „Z“ in mm
2K4	--	--	150
2K5	200	200	20
2K6	250	--	--
2K7	250	250	20
2K8	275	275	25



1. KENNZEICHNUNG

Kennzeichnung des Leichtmetall-Sonderrades **RZ04-1985-B-8,5Jx19H2**

Das Leichtmetall-Sonderrad ist nicht mit einem nationalen Typzeichen gekennzeichnet.

Die weiteren Punkte 2-9 dieser Anlage dienen im Weiteren nur der Information und sind für den Radtyp nicht relevant!

2. BESCHREIBUNG DER KENNZEICHNUNG

Die Leichtmetall-Sonderrad, 1-teilig (Hersteller: 3M) ist ein leicht zerstörbares Folienmaterial, das speziell für die Übertragungssichere Kennzeichnung konzipiert ist.

Eine Übertragung von Sicherheitsetiketten aus dieser Leichtmetall-Sonderrad, 1-teilig in einem Stück auf einen anderen Untergrund ist bei ordnungsgemäßer Verklebung in ausreichende Größe auf den meisten Untergründen **nicht** möglich. Sie eignet sich daher insbesondere für Sicherheitsanwendungen mit **dokumentenähnlichem** Charakter, wie z.B. Prüfmarken. Die Folie schrumpft nicht und ist beständig gegen alle Witterungseinflüsse.

3. GRUNDLAGE

- A. Merkblatt für die Gutachtenerstellung von Sonder-, Ident und Nachbaurädern für Personenkraftwagen (MR) – Stand März 2014 – herausgegeben durch das Kraftfahrt-Bundesamt im Januar 2014 – Anlage 2 – Prüfanforderungen für Klebeschilder
- B. 3M Produktinformation – „Zerstörbare Sicherheitsfolie“ 3812, 3812DSL, 3813 – Stand November 2008

4. KONSTRUKTION

Produkt	Farbe	Folie Dicke in mm	Klebstoff	Schutzpapier (g/m ²)	Schutzpapier
			Dicke [mm]	Dicke [mm]	
3812	Gelb matt	0,020	350	0,075	Verdichtetes Papier, einseitig silikonisiert
			0,025	(90)	
3812DSL	Weiß matt	0,020	350	0,056	Glassine Papier, beidseitig silikonisiert
			0,025	(62)	
3813	Transp. matt	0,020	350	0,19	Polybeschichtetes Papier, einseitig silikonisiert

5. PHYSIKALISCHE MERKMALE

Material	Polyurethan Mischpolymerisat
Temperaturbeständigkeit (verklebt auf Aluminium)	-40°C bis +120°C - keine sichtbare Veränderung
Formstabilität (geprüft nach DIN 30646)	Kennzahl 02 (Schrumpfung < 0,2%)
Brandverhalten im verklebten Zustand	Selbstlöschend nach 15 Sekunden - tropft nicht ab
Deckkraft	Deckt kontrastreiche Farben des Untergrundes gut ab



Material	Polyurethan Mischpolymerisat
Salzsprüh (nach DIN 50021 SS)	150 h - keine Beanstandung
Pilz	pilzbeständig, nicht pilzfördernd
Untergrundkorrosion	verursacht keine Korrosion auf dem beklebten Untergrund
Kleber	Selbstkleber auf Acrylat-Basis, Serie 350, geeignet für Polyethylen und Polypropylen
Klebstoffart (nach DIN 30646)	PNS (permanent haftender, Niedrigtemperatur-, Sonderklebstoff)
Minimale Verklebe-Temperatur	+4°C

6. FUNKTIONSTÜCHTIGKEIT / HALTBARKEIT

11.1. DAUERBESTÄNDIGKEIT

Prüfumfang Ziff. 5						Belastungsmittel	Belastungszeit			Resultat ³ auf Prüfräger					
A	B	C	D	E	F		4 h	40 h	400 h	5.1.	5.2.	5.3.	5.4.	5.5.	5.6.
x				x	x	Heptan	n/a	x	x	nio	-	io	io	io	io
x				x	x	Petroleum	n/a	x	x	nio	-	-	io	io	io
x	x	x	x			Benzin	n/a	x	x	nio	io	io	io	io	io
x	x	x	x			Diesel	n/a	x	x	nio	io	io	io	io	io
x	x	x	x			Motoröl SAE 15W40	n/a	x	x	nio	io	io	io	io	io
x				x	x	Scheibenreiniger	n/a	x	n/a	nio	-	-	-	-	-
x	x	x	x			IPA	n/a	x	n/a	nio	-	-	-	-	-
x	x	x	x			Industriereiniger (Zitrone)	n/a	x	x	nio	io	io	-	io	io
x				x	x	Priil (Tenside (10-40 %))	n/a	x	n/a	nio	-	-	-	-	-
x	x	x	x			Säure (PH 4)	n/a	x	x	nio	io	io	-	io	io
x	x	x	x			Lauge (PH 10)	n/a	x	x	nio	io	io	-	io	io
x				x	x	Urin (menschlich/tierisch)	n/a	x	n/a	nio	io	io	-	-	-
x	x	x	x			Salzsäure (PH2)	n/a	x	x	nio	io	io	-	io	io
x	x	x	x			Schwefelsäure (PH5)	n/a	x	x	nio	io	io	io	io	io
x	x	x	x			Natronlauge (PH1)	n/a	x	x	nio	io	io	io	io	io
x				x	x	Denaturierter Alkohol 80%	n/a	x	x	nio	io	io	-	io	io
x	x	x	x			Zitronensäure (PH15)	n/a	x	n/a	nio	io	io	-	-	-
x	x	x	x			Ameisensäure (PH10)	n/a	x	n/a	nio	io	io	-	-	-
x	x	x	x	x	x	Wasser (Destillat 100%)	n/a	x	x	nio	io	io	io	io	io
x	x	x	x	x	x	Natriumchlorid (PH100)	n/a	x	x	nio	io	io	io	io	io

11.2. ALTERUNGSBESTÄNDIGKEIT

Haltbarkeit: Im Außeneinsatz: min. 5 Jahre / Im Inneneinsatz: nahezu unbegrenzt Lagerfähigkeit: 2 Jahre
 Empfohlene Lagerkondition: 23°C / 50% relative Luftfeuchtigkeit. Eine Aufbewahrung der Folien-/
 Schilderrollen in Polybeuteln ist zu empfehlen.

³
 nio = nicht bestanden
 io = bestanden
 n/a = nicht geprüft



11.3. HAFTBESTÄNDIGKEIT

Prüfumfang						Belastungszeit			Resultat ⁴					
Ziff. 5						4 h	40 h	400 h	auf Prüfträger (Ziff. 5)					
A	B	C	D	E	F				5.1.	5.2.	5.3.	5.4.	5.5.	5.6
x	x	x	x	x	x	n/a	x	n/a	nio	io	io	io	io	io

Da alle Prüfträger unter Realbedingungen über einen Prüfzeitraum von 334 Tagen unter Realbedingungen geprüft worden sind, wurde auf den unter Merkblatt für die Gutachtenerstellung von Sonder-, Ident und Nachbaurädern für Personenkraftwagen (MR) – Stand Januar 2014 – herausgegeben durch das Kraftfahrt-Bundesamt im Januar 2014 – Anlage 2 – Prüfanforderungen für Klebeschilder – Ziff. 3.4. – Seite 25 spezifizierten Dampfstrahltest verzichtet. Die geforderten Prüfbedingungen wurden um ein Vielfaches überschritten.

11.4. TEMPERATURBESTÄNDIGKEIT

Die Prüfmuster zeigten bei -40°C bis +120°C keine sichtbaren Veränderungen unter Realbedingungen. Bei dem Prüfträger zu Ziff. 5.1. war ein Testabschluss aufgrund von zu starker Oxidation nicht möglich.

Prüfumfang						Belastungszeit			Resultat ⁵					
Ziff. 5						4 h	40 h	400 h	auf Prüfträger (Ziff. 5)					
A	B	C	D	E	F				5.1.	5.2.	5.3.	5.4.	5.5.	5.6
x	x	x	x	-	-	n/a	n/a	x	nio	io	io	io	io	io

11.5. ABRIEBBESTÄNDIGKEIT

Die Abriebbeständigkeit der Prüfmuster unter Realbedingungen über den Prüfzeitraum von 365 Tagen ist zu gewährleisten und nicht zu beanstanden.

11.6. UV-BESTÄNDIGKEIT

Die UV-Beständigkeit der Prüfmuster über den Prüfzeitraum von 334 Tagen war gegeben und nicht zu beanstanden.

Abreiß-Beständigkeit

Prüfumfang						Belastungszeit			Resultat ⁶					
Ziff. 5						4 h	40 h	400 h	auf Prüfträger (Ziff. 5)					
A	B	C	D	E	F				5.1.	5.2.	5.3.	5.4.	5.5.	5.6
x	x	x	x	x	x	n/a	n/a	x	nio	io	io	io	io	io

⁴ nio = nicht bestanden
io = bestanden
n/a = nicht geprüft
⁵ nio = nicht bestanden
io = bestanden
n/a = nicht geprüft
⁶ nio = nicht bestanden
io = bestanden
n/a = nicht geprüft



7. TYPZEICHEN - GRÖSSE / PLATZIERUNG

Grafische Darstellung -MUSTER-	Bilddarstellung -MUSTER-
<p align="center">Variante -1-</p> <p>DAS TYPZEICHEN -MUSTER - grundsätzliche Anordnung- <i>Klebeschilder sind in vorher abzustimmenden Ausnahmefällen anwendbar.</i> <small>Transparentfolie/Trägerfolie: z.B. Hersteller 3M Druckfarbe: z.B. WEISS/SCHWARZ/INVERS Schriftart: SIEBDRUCKSCHRIFT</small></p> <p align="center">~ 35,00mm</p> <p align="center">~ 7,90mm</p> <p align="center">~ 5,00mm Schrifthöhe</p> <p align="center">~ 0,33mm Zeichenabstand</p> <p align="center">~ 32,00mm Textbaselinie</p> <p align="center">-0,05-0,15mm je nach Platzverhältnis</p> <p>-Beispiel- Kennzeichnungsverfahren <small>Merkblatt (MR) für die Gutachtenstellung von Sonder-, Ident- und Nachbaurädern für Personenkraftwagen</small></p> <p align="right">© CP2015</p>	
<p align="center">Variante -2-</p> <p>DAS TYPZEICHEN -MUSTER- Anordnung - bei Platzmangel- <i>Klebeschilder sind in vorher abzustimmenden Ausnahmefällen anwendbar.</i> <small>Transparentfolie/Trägerfolie: z.B. Hersteller 3M Druckfarbe: z.B. WEISS/SCHWARZ/INVERS Schriftart: SIEBDRUCKSCHRIFT</small></p> <p align="center">~ 17,00mm</p> <p align="center">~ 11,00mm</p> <p align="center">~ 5,00mm Schrifthöhe</p> <p align="center">~ 0,33mm Zeichenabstand</p> <p align="center">~ 10,00mm Textbaselinie</p> <p align="center">-0,05-0,15mm je nach Platzverhältnis</p> <p>-Beispiel- Kennzeichnungsverfahren <small>Merkblatt (MR) für die Gutachtenstellung von Sonder-, Ident- und Nachbaurädern für Personenkraftwagen</small></p> <p align="right">© CP2015</p>	
<p align="center">Variante 3-</p> <p>DAS TYPZEICHEN -MUSTER- Anordnung - NUR bei extremem Platzmangel zulässig! <i>Klebeschilder sind in vorher abzustimmenden Ausnahmefällen anwendbar.</i> <small>Transparentfolie/Trägerfolie: z.B. Hersteller 3M Druckfarbe: z.B. WEISS/SCHWARZ/INVERS Schriftart: SIEBDRUCKSCHRIFT</small></p> <p align="center">~ nach Platzverhältnis</p> <p align="center">~ 5,00mm Schrifthöhe</p> <p align="center">~ nach Platzverhältnis</p> <p align="center">~ 0,33mm Zeichenabstand</p> <p align="center">~ nach Platzverhältnis Textbaselinie</p> <p align="center">-0,05-0,15mm je nach Platzverhältnis</p> <p>-Beispiel- Kennzeichnungsverfahren <small>Merkblatt (MR) für die Gutachtenstellung von Sonder-, Ident- und Nachbaurädern für Personenkraftwagen</small></p> <p align="right">© CP2015</p>	<p align="center">NUR BEI EXTREMEN PLATZMANGEL ZULÄSSIG!</p>

Die Darstellungen dienen lediglich der näheren Anschauung. Änderungen in Art, Aussehen und Dimension ist den tatsächlichen Platzverhältnissen geschuldet. Irrtum und Änderungen bleiben vorbehalten. ⁷

⁷ nicht Zutreffendes –gestrichen-

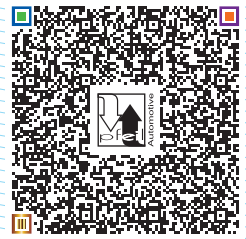

8. BILDDARSTELLUNG

Vorderseite

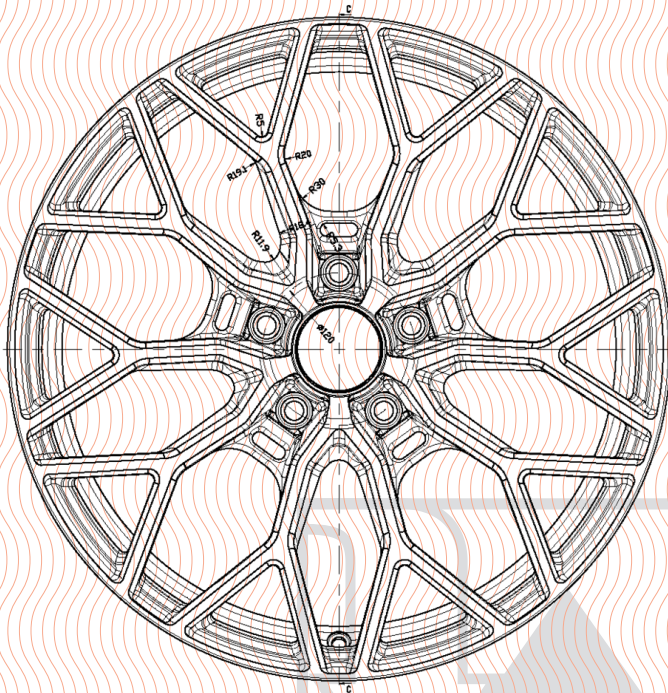

Rückseite

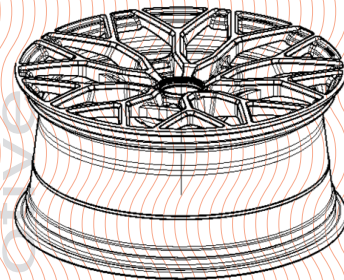
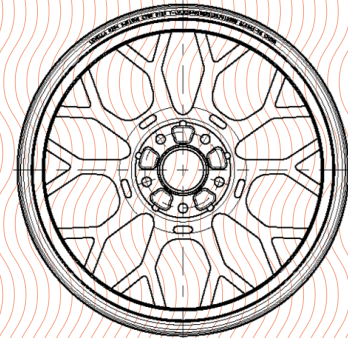

Detail -1-



Kennzeichen -innen-



Detail -2-

TEILEGUTACHTEN NACH §19(3) STVZO

NR.: 2022-3-0691-03-00-00-2019740

Leichtmetall-Sonderrad 8,5Jx19H2

RZ04-1985-B - LEVELLA RZ04-19

Levella GmbH

DATUM 28.Mrz.2022 REIFEN TECHNISCHE HINWEISE



WUCHTGEWICHTE

Sofern zum Auswuchten der Sonderräder an der Felgeninnenseite Klebegewichte unterhalb des Tiefbetts bzw. unterhalb der Felgenschulter bzw. Klammengewichte am inneren Felgenhorn angebracht werden, ist auf einen Mindestabstand von 3 mm zu Brems-, Fahrwerks- bzw. Lenkungsteilen zu achten.

ALLGEMEINE REIFENHINWEISE

Reifen mit dem Geschwindigkeitssymbol V dürfen bei 210 km/h bis zu 100% und bei 240 km/h bis zu 91% ihrer maximalen Tragfähigkeit ausgelastet werden. Dazwischen wird linear interpoliert.

Reifen-Tragfähigkeit (%) in Abhängigkeit von der Geschwindigkeit ⁸ (aus ETRTO-Handbuch)

Höchstgeschwindigkeit des Fahrzeugs (inkl. Toleranz, ca. □ % Vmax + 6,5 km/h) (km/h)	Geschwindigkeits - Symbol			
	H	V	W	Y
	%	%	%	%
210	100	100	100	100
220	–	97	100	100
230	–	94	100	100
240	–	91	100	100
250	–	–	95	100
260	–	–	90	100
270	–	–	85	100
280	–	–	–	95
290	–	–	–	90
300 ⁹	–	–	–	85

Reifen mit dem Geschwindigkeitssymbol W dürfen bei 240 km/h bis zu 100% und bei 270 km/h bis zu 85% ihrer maximalen Tragfähigkeit ausgelastet werden. Dazwischen wird linear interpoliert.

Reifen mit dem Geschwindigkeitssymbol Y dürfen bei 270 km/h bis zu 100% und bei 300 km/h bis zu 85% ihrer maximalen Tragfähigkeit ausgelastet werden. Dazwischen wird linear interpoliert.

Für Geschwindigkeiten über 300 km/h sind die Tragfähigkeiten vom Reifenhersteller zu bestätigen.

Bei der Bestimmung der Tragfähigkeit ist zur bauartbedingten Höchstgeschwindigkeit des Fahrzeuges eine Toleranz von 5% oder die vom Fahrzeughersteller vorgegebene Toleranz zu addieren und der Einfluss des Sturzwinkels ist zu beachten.

⁸ Für dazwischenliegende maximale Geschwindigkeiten ist eine lineare Interpolation der Reifentragfähigkeit zulässig.

⁹ Für Höchstgeschwindigkeiten über 300 km/h werden die Tragfähigkeiten und die entsprechenden Luftdrücke zwischen Fahrzeug- und Reifenherstellern (oder deren nationalen Organisationen) vereinbart, wobei Fahrzeugmerkmale und Einsatzbedingungen berücksichtigt werden.

TEILEGUTACHTEN NACH §19(3) STVZO

NR.: 2022-3-0691-03-00-00-2019740

Leichtmetall-Sonderrad 8,5Jx19H2

RZ04-1985-B - LEVELLA RZ04-19

Levella GmbH

DATUM 28.Mrz.2022 REIFEN TECHNISCHE HINWEISE

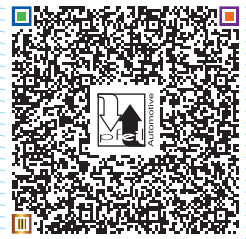

Für höhere Geschwindigkeiten ist eine Luftdruckerhöhung unter Berücksichtigung der Tragfähigkeit vorzunehmen (aus ETRTO Handbuch):

Höchstgeschwindigkeit des Fahrzeuges (inkl. Toleranz, ca. 9 km/h) (km)	Geschwindigkeitssymbole									
	Q	R	S	T	U	H	V	W	Y	
≤ 160	2,5	2,5	2,5	2,5	2,5	2,5	2,5	2,5	2,5	2,5
170		2,6	2,6	2,6	2,6	2,6	2,6	2,6	2,5	2,5
180			2,6	2,6	2,6	2,6	2,6	2,6	2,5	2,5
190				2,7	2,7	2,7	2,7	2,7	2,5	2,5
200					2,7	2,7	2,7	2,7	2,6	2,5
210						2,8	2,8	2,8	2,7	2,5
220							2,8	2,8	2,8	2,5
230								2,8	2,9	2,6
240									2,8	3,0
250										3,0
260										3,0
270										3,0
280										3,0
290										3,0
300										3,0

Bei Reifen mit der Geschwindigkeitsbezeichnung „ZR“ sind die Tragfähigkeiten von den Reifenherstellern zu bestätigen.

Die Bezieher der Sonderräder sind darauf hinzuweisen, dass der vom Reifenhersteller vorgeschriebene Reifenfülldruck zu beachten ist.

Um ungünstige Einflüsse auf das Fahrverhalten zu vermeiden, sollten jeweils nur gleiche Reifen (Bauart, Hersteller und Profiltyp) am Fahrzeug montiert werden. Spezielle Auflagen im Gutachten bleiben hiervon unberührt.

ERSATZRAD

Die Bezieher der Sonderräder müssen darauf hingewiesen werden, dass bei Verwendung des serienmäßigen Ersatzrades die serienmäßigen Radbefestigungsteile zu verwenden sind. Die verwendeten Befestigungsteile sind grundsätzlich auf ihre Eignung hin zu überprüfen.

ALLGEMEINE RADHINWEISE

Eine nachträgliche mechanische Bearbeitung und/oder thermische Behandlung vom Leichtmetall-Sonderrad für Kraftfahrzeuge zur Personenbeförderung der Klasse(n) M, M1, M2, M1G ist nicht zulässig.

TEILEGUTACHTEN NACH §19(3) STVZO
NR.: 2022-3-0691-03-00-00-2019740
Leichtmetall-Sonderrad 8,5Jx19H2
RZ04-1985-B - LEVELLA RZ04-19
Levella GmbH
DATUM 28.Mrz.2022 ANBAUABNAHME



ANBAUABNAHME NACH § 19 ABS. 3 STVZO

Nachweis gemäß § 19 Abs. 4 Satz 1 StVZO

Für: **Leichtmetallrad** Typ: **RZ04-1985-B**

des Herstellers/Importeurs: **Levella GmbH**

liegt ein Teilegutachten nach §19(3) StVZO über die Vorschriftmäßigkeit eines Fahrzeugs bei bestimmungsgemäßem Ein- oder Anbau des Techn. Dienstes PFEIL Automotive UG, Menden (Sauerland) KBA-P 00092-15 vor.

Bericht-Nr.: **2022-3-0691-03-00-00-2019740** Datum: **28.Mrz.2022**

Bestätigung des ordnungsgemäßen Anbaus gem. § 19 Abs. 3 StVZO

Hiermit wird bestätigt, dass der Anbau des im Nachweis genannten Bauteils am

Fahrzeughersteller: , Fahrzeugtyp: ,

Fahrzeug-Ident-Nr.:

ordnungsgemäß erfolgte und das Fahrzeug insoweit den geltenden Vorschriften entspricht.

Vorangegangene zulässige Änderungen gemäß Fahrzeugschein/Anbaubestätigung/Teile-ABE *) wurden berücksichtigt.

Bemerkungen/Hinweise/Auflagen:

Änderungen zu Angaben in den Fahrzeugpapieren sind der zuständigen Zulassungsbehörde bei deren nächster Befassung mit den Papieren zu melden.

Untersuchungsbericht/Gutachten-Nr.: Unterschrift u. Name

Ort u. Datum der Abnahme: a.a.S.o.P./Prüf-Ing.

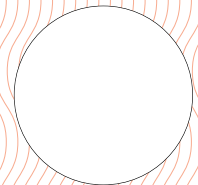

Fahrzeugbeschreibung											
B	-	2.1	2.2	L	-	9	-	P.2	/-	T	-
J		4		18	-			P.4	19		
E			3	20	-			G			
D.1	-			12	-	13	-			Q	-
				V.7	-	F.1	-			F.2	-
D.2	-			7.1	-	7.2	-			7.3	-
				8.1	-	8.2	-			8.3	-
				U.1	-	U.2	-			U.3	-
D.3	-			O.1	-	O.2	-			S.1	-
										S.2	-
2	-			15.1	-						
5				15.2	-						
				15.3	-						
V.9	-			R	-					11	-
14				K	-						
P.3	-			6	-	17	-			16	-
10	-	14.1	P.1	-	21	-					
22	-										

TEILEGUTACHTEN NACH §19(3) STVZO

NR.: 2022-3-0691-03-00-00-2019740

Leichtmetall-Sonderrad 8,5Jx19H2

RZ04-1985-B - LEVELLA RZ04-19

Levella GmbH

ANLAGE 1|0|0 DATUM 28.Mrz.2022

ABRKZ-9401

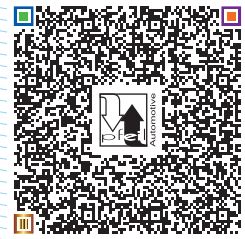

ALLGEMEINE DATEN - data

Radaufbau wheel construction	·	Leichtmetall-Sonderrad, 1-teilig	
Radgröße nach Norm size + rim contour designation	·	8,5Jx19H2	
Lochkreis-Lochzahl PCD(mm)/hole(s)	(mm)-	112/5	
Einpresstiefe wheel inset	(mm)	45	
Zentrierart type of centering	·	MITTENZENTRIERUNG OHNE ZENTRIERRINGSYSTEM	
Befestigungssitz mounting seat	·	60° KEGEL	
Steghöhe height	·	10,0±0,5mm	
Befestigungs-Ø mounting Ø	·	Ø15,0-0,2+0mm	
Flansch-Ø flange Ø	·	Ø150,0±0,5mm	
max. Anzugsdrehmoment max. torque	(Nm)	180	
Gewicht weight	(kg)	10,340kg (unbeschichtet)	

TECHNISCHE DATEN - specification

Ausführung version	·	RZ04-1985-B	
Rad-Kennzeichnung wheel mark	·	RZ04-1985-B	
Zentrierring center ring	·	ohne	
Zentrierring Werkstoff center ring material	·	--	
Mittenloch centerbore	(mm)	57,1	
Montageposition Rad wheel mounting position	·	ACHSE-1/Vorderachse	ACHSE-2/Hinterachse
zul. Radlast load capacity	(kg)	690	690
zul. Abrollumfang rolling circumference	(mm)	2428	2428
gültig ab Fertig date of manufacture	Datum	03/2021	

HINWEIS:

Diese Verwendungsbereichsanlage – **Anlage 1|0|0** – ist ohne Vorliegen des Grundgutachtens - Teilegutachten nach §19(3) StVZO – Nr. 2022-3-0691-03-00-00-2019740 für das Leichtmetall-Sonderrad 8,5Jx19H2, Radtyp RZ04-1985-B - LEVELLA RZ04-19 für die Rad-Ausführung RZ04-1985-B - Lochkreis 112 / Lochzahl 5 mit der Einpresstiefe 45 **NICHT** gültig, und kann **NICHT** zur Anbauabnahme durch einen amtlich anerkannten Sachverständigen oder Prüfer einer Überwachungsorganisation oder einen Kraftfahrzeugsachverständigen oder einen Angestellten nach Abschnitt 4 der Anlage VIIIb zur StVZO verwendet werden.

ALLE ANGABEN MÜSSEN MIT DEM GEPRÜFTEN GEGENSTAND ÜBEREINSTIMMEN!

SC = SCHRAUBE | MU = MUTTER | STBL=Stehbolzenlänge | VS = SPEZIALSCHRAUBE
 | OE = Original Equipment | EST= Minimum Einschraubtiefe [mm] | Kebu=Kegelbund |
 Kubu=Kugelbund | Befestigungsmittel Anzugsdrehmoment: z.B. 120/140 [Nm] = 1.Wert-
 anziehen 2.Wert-nachziehen | Festigkeitsklasse SCHRAUBE min. 10.9 – MUTTER min. 8.8 –
 SPEZIALSCHRAUBE min. 10.9

Befestigungsmittel | wheel fixing

AUFLAGE	HERSTELLER	VERKBEZ	BEF-ART	KOPF-FORM	GEWINDE	LÄNGE [mm]	SW [mm]	EST [mm]	Anzugs-drehmoment [Nm]
Z36	AUDI	A3	SC	Kebu 60°	M14x1,5	25	17	11,2	120
Z45	AUDI	A3	SC	Kebu 60°	M14x1,5	30	17	11,2	120
Z45	AUDI	A3	VS	Kebu 60°	M14x1,5	30	17	11,2	120
Z36	AUDI	A3 CABRIO	SC	Kebu 60°	M14x1,5	25	17	11,2	120
Z36	AUDI	A3/S3	SC	Kebu 60°	M14x1,5	25	17	11,2	120
Z43	AUDI	A3/S3	SC	Kebu 60°	M14x1,5	29	17	11,2	120
Z36	AUDI	A4 CABRIO	SC	Kebu 60°	M14x1,5	25	17	11,2	120
Z43	AUDI	A4 CABRIO	SC	Kebu 60°	M14x1,5	29	17	11,2	120
Z43	AUDI	A4, S4	SC	Kebu 60°	M14x1,5	29	17	11,2	120
Z43	AUDI	A6	SC	Kebu 60°	M14x1,5	29	17	11,2	120

ID: 1

Seite 1 von 57

PFEIL Automotive UG (haftungsbeschränkt) ist als Technischer Dienst entsprechend EG-FGV für das Typgenehmigungsverfahren des Kraftfahrt-Bundesamtes unter Registrier-Nr.: KBA-P 00092-15 benannt. Eine auszugsweise Vervielfältigung oder Wiedergabe dieses Schriftstückes bedarf der schriftlichen Zustimmung der PFEIL Automotive UG (haftungsbeschränkt). © CP 2022 - Urheberrechtlich geschützt!

TEILEGUTACHTEN NACH §19(3) STVZO

NR.: 2022-3-0691-03-00-00-2019740

Leichtmetall-Sonderrad 8,5Jx19H2

RZ04-1985-B - LEVELLA RZ04-19

Levella GmbH

ANLAGE 1|0|0 DATUM 28.Mrz.2022

ABRKZ-9401



Levella GmbH Teilegutachten nach §19(3) STVZO 2022-3-0691-03-00-00-2019740 RZ04-1985-B

AUFLAGE	HERSTELLER	VERKBEZ	BEF-ART	KOPF-FORM	GEWINDE	LÄNGE [mm]	SW [mm]	EST [mm]	Anzugsdrehmoment [Nm]
Z36	AUDI	A6, S6	VS	Kebu 60°	M14x1,5	25	17	11,2	120
Z45	AUDI	A6, S6	VS	Kebu 60°	M14x1,5	29	17	11,2	120
Z36	AUDI	A8	SC	Kebu 60°	M14x1,5	25	17	11,2	120
Z45	AUDI	A8	VS	Kebu 60°	M14x1,5	30	17	11,2	120
Z36	AUDI	Q2	VS	Kebu 60°	M14x1,5	25	17	11,2	120
Z36	AUDI	Q2 quattro	VS	Kebu 60°	M14x1,5	25	17	11,2	120
Z36	AUDI	Q3	SC	Kebu 60°	M14x1,5	25	17	11,2	140
Z45	AUDI	Q4 E-TRON	VS	Kebu 60°	M14x1,5	30	17	11,2	140
Z36	AUDI	RS3	VS	Kebu 60°	M14x1,5	25	17	11,2	120
Z36	AUDI	S3	VS	Kebu 60°	M14x1,5	25	17	11,2	120
Z36	AUDI	S3	SC	Kebu 60°	M14x1,5	25	17	11,2	120
Z43	AUDI	S3	SC	Kebu 60°	M14x1,5	29	17	11,2	120
Z45	AUDI	S3	VS	Kebu 60°	M14x1,5	30	17	11,2	120
Z36	AUDI	TT	SC	Kebu 60°	M14x1,5	25	17	11,2	120
Z36	AUDI	TT	VS	Kebu 60°	M14x1,5	25	17	11,2	120
Z45	AUDI	TT	VS	Kebu 60°	M14x1,5	30	17	11,2	120
Z36	CUPRA	ATECA	VS	Kebu 60°	M14x1,5	25	17	11,2	120
Z36	CUPRA	ATECA R	SC	Kebu 60°	M14x1,5	25	17	11,2	120
Z36	CUPRA	BORN	VS	Kebu 60°	M14x1,5	25	17	11,2	130
Z36	CUPRA	CUPRA LEON	SC	Kebu 60°	M14x1,5	25	17	11,2	120
Z36	CUPRA	FORMENTOR	SC	Kebu 60°	M14x1,5	25	17	11,2	120
Z45	CUPRA	FORMENTOR	SC	Kebu 60°	M14x1,5	30	17	11,2	120
Z36	CUPRA	LEON	SC	Kebu 60°	M14x1,5	25	17	11,2	120
Z36	CUPRA	LEON SP	SC	Kebu 60°	M14x1,5	25	17	11,2	120
Z36	QUATTRO	RS3	VS	Kebu 60°	M14x1,5	25	17	11,2	120
Z36	SEAT	ALTEA, ALTEA XL, TOLEDO	SC	Kebu 60°	M14x1,5	25	17	11,2	120
Z36	SEAT	ALTEA, ALTEA XL, TOLEDO, FREETRACK	SC	Kebu 60°	M14x1,5	28	21	11,2	120
Z36	SEAT	ALTEA, ALTEA XL, TOLEDO, FREETRACK	SC	Kebu 60°	M14x1,5	25	17	11,2	120
Z36	SEAT	ATECA	VS	Kebu 60°	M14x1,5	25	17	11,2	120
Z36	SEAT	ATECA	SC	Kebu 60°	M14x1,5	25	17	11,2	120
Z45	SEAT	CUPRA LEON	SC	Kebu 60°	M14x1,5	30	17	11,2	120
Z42	SEAT	EXEO, EXEO ST	SC	Kebu 60°	M14x1,5	28	21	11,2	120
Z36	SEAT	LEON	SC	Kebu 60°	M14x1,5	25	17	11,2	120
Z40	SEAT	LEON	SC	Kebu 60°	M14x1,5	27	17	11,2	120
Z36	SEAT	LEON X-PERIENCE	SC	Kebu 60°	M14x1,5	25	17	11,2	120
Z36	SEAT	LEON X-PERIENCE 4DRIVE	SC	Kebu 60°	M14x1,5	25	17	11,2	120
Z40	SEAT	LEON X-PERIENCE 4DRIVE	SC	Kebu 60°	M14x1,5	27	17	11,2	120
Z36	SKODA	ENYAQ IV 60	SC	Kebu 60°	M14x1,5	25	17	11,2	120
Z36	SKODA	ENYAQ IV 80	SC	Kebu 60°	M14x1,5	25	17	11,2	120
Z36	SKODA	ENYAQ IV RS	SC	Kebu 60°	M14x1,5	25	17	11,2	120
Z40	SKODA	KAROQ	VS	Kebu 60°	M14x1,5	27	17	11,2	140
Z40	SKODA	KAROQ	VS	Kebu 60°	M14x1,5	27	17	11,2	120
Z40	SKODA	KAROQ 4X4	VS	Kebu 60°	M14x1,5	27	17	11,2	140
Z40	SKODA	KAROQ 4X4	VS	Kebu 60°	M14x1,5	27	17	11,2	120
Z36	SKODA	KAROQ SCOUT	VS	Kebu 60°	M14x1,5	25	17	11,2	120
Z36	SKODA	OCTAVIA	SC	Kebu 60°	M14x1,5	25	17	11,2	120
Z40	SKODA	OCTAVIA	SC	Kebu 60°	M14x1,5	27	17	11,2	120
Z36	SKODA	OCTAVIA II SCOUT	SC	Kebu 60°	M14x1,5	25	17	11,2	120
Z40	SKODA	OCTAVIA II SCOUT	SC	Kebu 60°	M14x1,5	27	17	11,2	120

© PFEIL AUTOMOTIVE - FORMBLATT - 06 - Verwendungsbeleg: Anliehe - STAND: 10/2018 - REV: 2

TEILEGUTACHTEN NACH §19(3) STVZO

NR.: 2022-3-0691-03-00-00-2019740

Leichtmetall-Sonderrad 8,5Jx19H2

RZ04-1985-B - LEVELLA RZ04-19

Levella GmbH

ANLAGE 1|0|0 DATUM 28.Mrz.2022

ABRKZ-9401



AUFLAGE	HERSTELLER	VERKBEZ	BEF-ART	KOPF-FORM	GEWINDE	LÄNGE [mm]	SW [mm]	EST [mm]	Anzugsdrehmoment [Nm]
Z36	SKODA	OCTAVIA III	SC	Kebu 60°	M14x1,5	25	17	11,2	120
Z40	SKODA	OCTAVIA III	SC	Kebu 60°	M14x1,5	27	17	11,2	120
Z36	SKODA	OCTAVIA III SCOUT	SC	Kebu 60°	M14x1,5	25	17	11,2	120
Z40	SKODA	OCTAVIA III SCOUT	SC	Kebu 60°	M14x1,5	27	17	11,2	120
Z36	SKODA	OCTAVIA IV	SC	Kebu 60°	M14x1,5	25	17	11,2	120
Z45	SKODA	OCTAVIA IV	SC	Kebu 60°	M14x1,5	30	17	11,2	120
Z36	SKODA	OCTAVIA IV SCOUT	SC	Kebu 60°	M14x1,5	25	17	11,2	120
Z40	SKODA	SUPERB	SC	Kebu 60°	M14x1,5	27	17	11,2	120
Z36	SKODA	SUPERB II	SC	Kebu 60°	M14x1,5	25	17	11,2	120
Z36	SKODA	SUPERB III	SC	Kebu 60°	M14x1,5	25	17	11,2	120
Z40	SKODA	SUPERB III	SC	Kebu 60°	M14x1,5	27	17	11,2	120
Z36	SKODA	YETI	SC	Kebu 60°	M14x1,5	25	17	11,2	120
Z40	SKODA	YETI	SC	Kebu 60°	M14x1,5	27	17	11,2	140
Z36	VW	BEETLE II	SC	Kebu 60°	M14x1,5	25	17	11,2	120
Z40	VW	BEETLE II	SC	Kebu 60°	M14x1,5	27	17	11,2	120
Z36	VW	EOS	SC	Kebu 60°	M14x1,5	25	17	11,2	120
Z40	VW	EOS	SC	Kebu 60°	M14x1,5	27	17	11,2	120
Z40	VW	GOLF	SC	Kebu 60°	M14x1,5	27	17	11,2	120
Z36	VW	GOLF 8	VS	Kebu 60°	M14x1,5	25	17	11,2	120
Z45	VW	GOLF 8	SC	Kebu 60°	M14x1,5	30	17	11,2	120
Z09	VW	GOLF PLUS	MU	Kebu 60°	M12x1,5	25	21	9,6	120
Z40	VW	GOLF PLUS	SC	Kebu 60°	M14x1,5	27	17	11,2	120
Z36	VW	GOLF SPORTSVAN	VS	Kebu 60°	M14x1,5	25	17	11,2	120
Z36	VW	GOLF SPORTSVAN	SC	Kebu 60°	M14x1,5	25	17	11,2	120
Z36	VW	GOLF V	SC	Kebu 60°	M14x1,5	25	17	11,2	120
Z40	VW	GOLF V	SC	Kebu 60°	M14x1,5	27	17	11,2	120
Z36	VW	GOLF VARIANT VI	SC	Kebu 60°	M14x1,5	25	17	11,2	120
Z36	VW	GOLF VARIANT VII	SC	Kebu 60°	M14x1,5	25	17	11,2	120
Z36	VW	GOLF VI	SC	Kebu 60°	M14x1,5	25	17	11,2	120
Z40	VW	GOLF VI	SC	Kebu 60°	M14x1,5	27	17	11,2	120
Z36	VW	GOLF VII	SC	Kebu 60°	M14x1,5	25	17	11,2	120
Z36	VW	GOLF VII R	SC	Kebu 60°	M14x1,5	25	17	11,2	120
Z36	VW	GOLF/E-GOLF	VS	Kebu 60°	M14x1,5	25	17	11,2	120
Z45	VW	ID.3	SC	Kebu 60°	M14x1,5	30	17	11,2	120
Z36	VW	JETTA	SC	Kebu 60°	M14x1,5	25	17	11,2	120
Z40	VW	JETTA	SC	Kebu 60°	M14x1,5	27	17	11,2	120
Z36	VW	JETTA / GOLF	SC	Kebu 60°	M14x1,5	25	17	11,2	120
Z36	VW	PASSAT	SC	Kebu 60°	M14x1,5	25	17	11,2	120
Z40	VW	PASSAT	SC	Kebu 60°	M14x1,5	27	17	11,2	120
Z36	VW	PASSAT GTE VIII	SC	Kebu 60°	M14x1,5	25	17	11,2	120
Z36	VW	PASSAT VII	SC	Kebu 60°	M14x1,5	25	17	11,2	120
Z45	VW	TIGUAN	SC	Kebu 60°	M14x1,5	30	17	11,2	140
Z36	VW	TIGUAN I	SC	Kebu 60°	M14x1,5	25	17	11,2	140
Z36	VW	TOURAN	SC	Kebu 60°	M14x1,5	25	17	11,2	120
Z40	VW	TOURAN	SC	Kebu 60°	M14x1,5	27	17	11,2	120
Z36	VW	T-ROC	SC	Kebu 60°	M14x1,5	25	17	11,2	120

Fahrzeughersteller maker

AUDI/CUPRA/QUATTRO/SEAT/SKODA/VOLKSWAGEN

ID: 1

Seite 3 von 57

PFEIL Automotive UG (haftungsbeschränkt) ist als Technischer Dienst entsprechend EG-FGV für das Typgenehmigungsverfahren des Kraftfahrt-Bundesamtes unter Registrier-Nr.: KBA-P 00092-15 benannt. Eine auszugsweise Vervielfältigung oder Wiedergabe dieses Schriftstückes bedarf der schriftlichen Zustimmung der PFEIL Automotive UG (haftungsbeschränkt). © CP 2022 - Urheberrechtlich geschützt!

2022-3-0691-03-00-00-2019740-1 313 2022-03-29

© PFEIL AUTOMOTIVE - FORMBLATT - 06 - Verwendungsbereich: Anlied - STAND: 10/2018 - REV: 2

TEILEGUTACHTEN NACH §19(3) STVZO

NR.: 2022-3-0691-03-00-00-2019740

Leichtmetall-Sonderrad 8,5Jx19H2

RZ04-1985-B - LEVELLA RZ04-19

Levella GmbH

ANLAGE 1|0|0 DATUM 28.Mrz.2022

ABRKZ-9401



AUDI/CUPRA/QUATTRO/SEAT/ISKODA/VOLKSWAGEN

Fahrzeugteileart *vehicle part art*

Leichtmetall-Sonderrad für Kraftfahrzeuge zur Personenbeförderung der Klasse(n) M, M1, M2, M1G

Spurweitenänderung *track change*

Rad-/Reifenkombination mit geänderten Funktionsmaßen

Spurweitenänderung gegenüber dem größten Serienstand innerhalb von 2% an

Fahrzeugen mit selbsttragender Karosserie. Spurweitenänderung gegenüber dem größten Serienstand innerhalb von 4% an Geländewagen mit Leiterrahmen.

Prüfart/Datum *application test / date*

Verwendungsprüfung 01/2013-3/2022 | Menden | Hemer

Verkaufsbezeichnung/ Fahrzeugtyp	ABE/EWG-Nr.	kW-Bereich	Reifen	Reifenbezogene Auflagen + Hinweise	Auflagen + Hinweise
<i>Sales designation/ Vehicle type</i>	<i>Approval-No.</i>	<i>Engine output kW</i>	<i>Tyres</i>	<i>Tyre Conditions + Notices</i>	<i>Vehicle Conditions + Notices</i>
Verwendungsbereich/Hersteller <i>application range by maker</i>				AUDI	
OE RDK(S) OE TPMS-Tire-Pressure-Monitoring-Systems				Info not available	
A3 8V	e1*2007/46*0607*..	77-140	215/35R19 85	2T0; 2T6; 2KU; 2LK; 2M4; L24 2T3; 2T6; 2KU; 2L2; 2L9; 2LL; 2M8; 3A2; L27 2T3; 2T6; 2KU; 2L2; 2L9; 2LL; 2M8; 3G1; L25; L25 3G6; 2T3; 2T6; 2KU; 2L2; 2L9; 2LL; 2M8; 3A2; 2T7; 2L2; 2LL; 2MB; 3A2; 4RR; L28 2T7; 2L2; 2LL; 2MB; 3A2; 4RR;	Frontantrieb; Allradantrieb; Sportback; Kombi; Limousine; auch FL/MJ2016; 1Z5; 4RF; 4RR; FRO; LIM; Z43
			225/35R19 88		
			235/30R19 86		
			235/35R19		
			245/30R19 89		
255/30R19					
Verwendungsbereich/Hersteller <i>application range by maker</i>				AUDI	
OE RDK(S) OE TPMS-Tire-Pressure-Monitoring-Systems				AUDI	
A3 GY	e1*2007/46*2060*..	110	225/35R19 88	2T3; 2T6; 2L2; 2M4; 3A2; L27 2T3; 2T6; 2L2; 2L7; 2M4; 3A2; L30 2T3; 2T6; 2L2; 2L7; 2M4; 3A2; L28 2T7; 2L2; 2M8; 3A2; 4RR; L30	Elektro/Hybrid; Frontantrieb; Allradantrieb; Sportback; Limousine; 4 Türen; nicht Ausf. AUDI A3 G-TRON; 4RF; 3KY; 4RR; FRO; ALL; LIM; 1B3; Z36
			235/35R19 91		
			245/30R19 89		
			255/30R19 91		
Verwendungsbereich/Hersteller <i>application range by maker</i>				AUDI	
OE RDK(S) OE TPMS-Tire-Pressure-Monitoring-Systems				Info not available	
A3 CABRIO 8P	e1*2001/116*0456*..	75-147	225/35R19 88	2T3; 2T6; 2L2; 2M4; 3A2; L27 2R1; 2R9; 2RA; 2RE; 2RG; 2KA; 2K4; L27 2T3; 2T6; 2KU; 2L2; 2L9; 2LL; 2M8; 3G1; L25; L30 3G6; 2T3; 2T6; 2KU; 2L2; 2L9; 2LL; 2M8; 3A2; L28	Frontantrieb; Cabrio; 1Z5; 4RF; 4RR; FRO; CBO; Z36
			225/35R19 88		
			235/35R19 91		
			245/30R19 89		

TEILEGUTACHTEN NACH §19(3) STVZO

NR.: 2022-3-0691-03-00-00-2019740

Leichtmetall-Sonderrad 8,5Jx19H2

RZ04-1985-B - LEVELLA RZ04-19

Levella GmbH

ANLAGE 1|0|0 DATUM 28.Mrz.2022

ABRKZ-9401

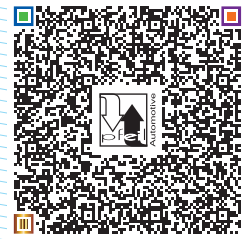

Verkaufsbezeichnung/ Fahrzeugtyp	ABE/EWG-Nr.	kW- Bereich	Reifen	Reifenbezogene Auflagen + Hinweise	Auflagen + Hinweise
<i>Sales designation/ Vehicle type</i>	<i>Approval-No.</i>	<i>Engine output kW</i>	<i>Tyres</i>	<i>Tyre Conditions + Notices</i>	<i>Vehicle Conditions + Notices</i>
			255/30R19 91	2T7; 2L2; 2LL; 2MB; 3A2; 4RR; L30	
Verwendungsbereich/Hersteller <i>application range by maker</i>				AUDI	
OE RDK(S) OE TPMS-Tire-Pressure-Monitoring-Systems				Info not available	
A3/S3 8P 8PA	e1*2001/116*0217*... e1*2001/116*0418*..	184-195	225/35R19 88 255/30R19 91	2T3; 2T6; 2L2; 2M4; 3A2; L27 FRO; 2R1; 2R9; 2RA; 2RG; 2K4; 3K4; L30	Frontantrieb; Sportback; Kombi; 4RF; 4RR; FRO; ALL; CAR; Z43
Verwendungsbereich/Hersteller <i>application range by maker</i>				AUDI	
OE RDK(S) OE TPMS-Tire-Pressure-Monitoring-Systems				Info not available	
A3/S3 8P 8PA 8PB	e1*2001/116*0217*... e1*2001/116*0241*... e1*2001/116*0418*... e13*2007/46*1082*..	66-147	225/35R19 88 255/30R19 91	2R1; 2R9; 2RA; 2RE; 2RG; L27 FRO; 2R1; 2R9; 2RA; 2RG; 2K4; 3K4; L30	Frontantrieb; Allradantrieb; Sportback; Kombi; 1ZI; 1ZJ; 4RF; 4RR; FRO; ALL; CAR; Z36
Verwendungsbereich/Hersteller <i>application range by maker</i>				AUDI	
OE RDK(S) OE TPMS-Tire-Pressure-Monitoring-Systems				Info not available	
A3/S3 8P 8PA 8PB	e1*2001/116*0217*... e13*2007/46*1082*..	75,85,11 0	235/35R19 91	2R1; 2R9; 2RA; 2RE; 2RG; 2KA; 2K4; L30	Frontantrieb; Sportback; Limousine; nicht Ausf. AUDI A3/S3 QUATTRO; 4RF; 4RR; FRO; ALL; CAR; Z43
Verwendungsbereich/Hersteller <i>application range by maker</i>				AUDI	
OE RDK(S) OE TPMS-Tire-Pressure-Monitoring-Systems				Beru-Huf Clamp-in Separate valve G2.4 433MHz VW/Porsche	
A4 CABRIO 8H	e1*2001/116*0177*..	253	235/35R19 91	2T3; 2T6; 2SB; 2SC; L30	Allradantrieb; Cabrio; 1Z5; 4RF; 4RR; 5BE; ALL; CBO; Z43
Verwendungsbereich/Hersteller <i>application range by maker</i>				AUDI	
OE RDK(S) OE TPMS-Tire-Pressure-Monitoring-Systems				Beru-Huf Clamp-in Separate valve G2.4 433MHz VW/Porsche	
A4 CABRIO 8H	e1*2001/116*0177*... e1*98/14*0177*..	96-188	225/35R19 88	2T3; 2T6; 2SB; 2SC; L27	Allradantrieb; Cabrio; 4RF; 4RR; ALL; CBO; Z36
Verwendungsbereich/Hersteller <i>application range by maker</i>				AUDI	
OE RDK(S) OE TPMS-Tire-Pressure-Monitoring-Systems				Beru-Huf Clamp-in Separate valve G2.4 433MHz VW/Porsche	
A4 CABRIO 8H	e1*2001/116*0177*... e1*98/14*0177*..	96-188	225/35R19 88	2T3; 2T6; 2SB; 2SC; L27	Frontantrieb; Cabrio; 1Z5; 4RF; 4RR; ALL; CBO; Z43
Verwendungsbereich/Hersteller <i>application range by maker</i>				AUDI	
OE RDK(S) OE TPMS-Tire-Pressure-Monitoring-Systems				Beru-Huf Clamp-in Separate valve G2.4 433MHz VW/Porsche	

TEILEGUTACHTEN NACH §19(3) STVZO

NR.: 2022-3-0691-03-00-00-2019740

Leichtmetall-Sonderrad 8,5Jx19H2

RZ04-1985-B - LEVELLA RZ04-19

Levella GmbH

ANLAGE 1|0|0 DATUM 28.Mrz.2022

ABRKZ-9401

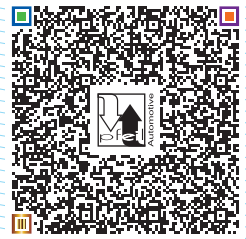

Verkaufsbezeichnung/ Fahrzeugtyp	ABE/EWG-Nr.	kW-Bereich	Reifen	Reifenbezogene Auflagen + Hinweise	Auflagen + Hinweise
<i>Sales designation/ Vehicle type</i>	<i>Approval-No.</i>	<i>Engine output kW</i>	<i>Tyres</i>	<i>Tyre Conditions + Notices</i>	<i>Vehicle Conditions + Notices</i>
A4, S4 8E	e1*2001/116*0151*..	253	235/35R19 91 235/35R19 91	CAP; 2T3; 2T6; 2SB; 2SC; LIM; L30 CBO; 2T3; 2T6; 2SB; 2SC; 11C; L30	Frontantrieb; Allradantrieb; Kombi; Limousine; ab e1*2001/116*0151*1 0; 1Z5; 4RF; 4RR; FRO; ALL; CAR; LIM; Z43
Verwendungsbereich/Hersteller <i>application range by maker</i>				AUDI	
OE RDK(S) OE TPMS-Tire-Pressure-Monitoring-Systems				Beru-Huf Clamp-in Separate valve G2.4 433MHz VW/Porsche	
A4, S4 8E	e1*2001/116*0151*.. e1*98/14*0151*..	74-162	225/35R19 88 235/35R19 91	2RD; 8AD; 3T3; L27 2RD; 8AD; L30	Allradantrieb; Kombi; Limousine; bis e1*2001/116*0151*9; 1Z5; 4RF; 4RR; ALL; CAR; LIM; Z43
Verwendungsbereich/Hersteller <i>application range by maker</i>				AUDI	
OE RDK(S) OE TPMS-Tire-Pressure-Monitoring-Systems				Beru-Huf Clamp-in Separate valve G2.4 433MHz VW/Porsche	
A4, S4 8E	e1*2001/116*0151*..	75-188	235/35R19 91	2RD; 8AD; L30	Frontantrieb; Kombi; Limousine; ab e1*2001/116*0151*1 0; 1Z5; 4RF; 4RR; FRO; ALL; CAR; LIM; Z43
Verwendungsbereich/Hersteller <i>application range by maker</i>				AUDI	
OE RDK(S) OE TPMS-Tire-Pressure-Monitoring-Systems				Beru-Huf Clamp-in Separate valve G2.4 433MHz VW/Porsche	
A4, S4 B5	e1*98/14*0013*.. e1*93/81*0013*..	55-142	225/35R19 88	2RE; 2RF; 8AD; 3T3; L27	Allradantrieb; Kombi; 1Z5; 4RF; 4RR; FRO; CAR; LIM; Z43
Verwendungsbereich/Hersteller <i>application range by maker</i>				AUDI	
OE RDK(S) OE TPMS-Tire-Pressure-Monitoring-Systems				Beru-Huf Clamp-in Separate valve G2.4 433MHz VW/Porsche	
A4, S4 B5	e1*98/14*0013*.. e1*93/81*0013*..	55-142	225/35R19 88	2RE; 2RF; 8AD; 3T3; L27	Frontantrieb; Kombi; 1Z5; 4RF; 4RR; ALL; CAR; Z43
Verwendungsbereich/Hersteller <i>application range by maker</i>				AUDI	
OE RDK(S) OE TPMS-Tire-Pressure-Monitoring-Systems				Beru-Huf Clamp-in Separate valve G2.4 433MHz VW/Porsche	
	e1*2001/116*0051*..	110-184	235/35R19 91	2RD; 2RF; 3T3; L30	

TEILEGUTACHTEN NACH §19(3) STVZO

NR.: 2022-3-0691-03-00-00-2019740

Leichtmetall-Sonderrad 8,5Jx19H2

RZ04-1985-B - LEVELLA RZ04-19

Levella GmbH

ANLAGE 1|0|0 DATUM 28.Mrz.2022

ABRKZ-9401



Verkaufsbezeichnung/ Fahrzeugtyp	ABE/EWG-Nr.	kW-Bereich	Reifen	Reifenbezogene Auflagen + Hinweise	Auflagen + Hinweise
<i>Sales designation/ Vehicle type</i>	<i>Approval-No.</i>	<i>Engine output kW</i>	<i>Tyres</i>	<i>Tyre Conditions + Notices</i>	<i>Vehicle Conditions + Notices</i>
A6 4B	e1*98/14*0051*..				Allradantrieb; Kombi; Limousine; ab e1*98/14*0051*17; nur Ausf. AUDI A6 COC-Bereifung 215/55R16 nur schmale Achsen; nicht Ausf. AUDI A6 ALLROAD; 1H3; 1H4; 1Z5; 1H4; 4RF; 4RR; Z43
Verwendungsbereich/Hersteller <i>application range by maker</i>				AUDI	
OE RDK(S) OE TPMS-Tire-Pressure-Monitoring-Systems				Beru-Huf Clamp-in Separate valve G2.4 433MHz VW/Porsche	
A6 4B	e1*2001/116*0051*... e1*98/14*0051*..	110-184	235/35R19 91	2RG; 2RD; 3T3; L30	Allradantrieb; Kombi; Limousine; ab e1*98/14*0051*17; nur Ausf. AUDI A6 COC-Bereifung 215/55R16 nur schmale Achsen; nicht Ausf. AUDI A6 ALLROAD; 1H3; 1H4; 1Z5; 1H4; 4RF; 4RR; FRO; ALL; CAR; LIM; Z43
Verwendungsbereich/Hersteller <i>application range by maker</i>				AUDI	
OE RDK(S) OE TPMS-Tire-Pressure-Monitoring-Systems				Beru-Huf Clamp-in Separate valve G2.4 433MHz VW/Porsche	
A6 4B	e1*96/27*0051*... e1*98/14*0051*..	81-142	235/35R19 91	2RE; 2RG; 8AD; L30	Allradantrieb; Kombi; Limousine; bis e1*98/14*0051*16; nicht Ausf. AUDI A6 ALLROAD; 1H3; 1H4; 1Z5; 1H4; 4RF; 4RR; ALL; CAR; LIM; Z43
Verwendungsbereich/Hersteller <i>application range by maker</i>				AUDI	
OE RDK(S) OE TPMS-Tire-Pressure-Monitoring-Systems				Beru-Huf Clamp-in Separate valve G2.4 433MHz VW/Porsche	
	e1*2001/116*0051*...,	85-162	235/35R19 91	2RD; 2RF; 3T3; L30	

TEILEGUTACHTEN NACH §19(3) STVZO

NR.: 2022-3-0691-03-00-00-2019740

Leichtmetall-Sonderrad 8,5Jx19H2

RZ04-1985-B - LEVELLA RZ04-19

Levella GmbH

ANLAGE 1|0|0 DATUM 28.Mrz.2022

ABRKZ-9401



Verkaufsbezeichnung/ Fahrzeugtyp	ABE/EWG-Nr.	kW-Bereich	Reifen	Reifenbezogene Auflagen + Hinweise	Auflagen + Hinweise
<i>Sales designation/ Vehicle type</i>	<i>Approval-No.</i>	<i>Engine output kW</i>	<i>Tyres</i>	<i>Tyre Conditions + Notices</i>	<i>Vehicle Conditions + Notices</i>
A6 4B	e1*98/14*0051*..				Frontantrieb; Kombi; Limousine; ab e1*98/14*0051*17; nur Ausf. AUDI A6 COC-Bereifung 215/55R16 nur schmale Achsen; nicht Ausf. AUDI A6 ALLROAD; 1H3; 1H4; 1Z5; 1H4; 4RF; 4RR; Z43
Verwendungsbereich/Hersteller <i>application range by maker</i>				AUDI	
OE RDK(S) OE TPMS-Tire-Pressure-Monitoring-Systems				Beru-Huf Clamp-in Separate valve G2.4 433MHz VW/Porsche	
A6 4B	e1*2001/116*0051*... e1*98/14*0051*..	85-162	235/35R19 91	2RG; 2RD; 3T3; L30	Frontantrieb; Kombi; Limousine; ab e1*98/14*0051*17; nur Ausf. AUDI A6 COC-Bereifung 215/55R16 nur schmale Achsen; nicht Ausf. AUDI A6 ALLROAD; 1H3; 1H4; 1Z5; 1H4; 4RF; 4RR; Z43
Verwendungsbereich/Hersteller <i>application range by maker</i>				AUDI	
OE RDK(S) OE TPMS-Tire-Pressure-Monitoring-Systems				Beru-Huf Clamp-in Separate valve G1.2 433MHz VW Group	
A6 ALLROAD 4F 4F1	e1*2001/116*0254*... e13*2007/46*1080*..	120-257	245/40R19 94 245/40R19 94 255/35R19 96 255/40R19 96	1AJ; 2SA; 2SC; L33 1AJ; 2SA; 2SC; 3A5; L33 1AJ; 2T0; 2T1; 2T6; 2S6; 2SA; 2SB; 2SC; L35 1AJ; 2T0; 2T1; 2T6; 2S6; 2SA; 2SB; 2SC; L35	Allradantrieb; SUV; Kombi; nur Ausf. AUDI A6 ALLROAD ; 1H3; 1H4; 1Z5; 1H4; 4RF; 4RR; ALL; CAR; Z36
Verwendungsbereich/Hersteller <i>application range by maker</i>				AUDI	
OE RDK(S) OE TPMS-Tire-Pressure-Monitoring-Systems				Beru-Huf Clamp-in Separate valve G2.4 433MHz VW/Porsche	
A6, S6 4F 4F1	e1*2001/116*0254*... e13*2007/46*1080*..	320	255/35R19 96	2R1; 2R9; 2RG; 2RD; 3T3; L35	Allradantrieb; Kombi; nur Ausf. AUDI S6 ; 1H3; 1ZB; 3RF; 4RF; 4RR; 5BE; ALL; CAR; Z36
Verwendungsbereich/Hersteller <i>application range by maker</i>				AUDI	

TEILEGUTACHTEN NACH §19(3) STVZO

NR.: 2022-3-0691-03-00-00-2019740

Leichtmetall-Sonderrad 8,5Jx19H2

RZ04-1985-B - LEVELLA RZ04-19

Levella GmbH

ANLAGE 1|0|0 DATUM 28.Mrz.2022

ABRKZ-9401



Verkaufsbezeichnung/ Fahrzeugtyp	ABE/EWG-Nr.	kW-Bereich	Reifen	Reifenbezogene Auflagen + Hinweise	Auflagen + Hinweise
<i>Sales designation/ Vehicle type</i>	<i>Approval-No.</i>	<i>Engine output kW</i>	<i>Tyres</i>	<i>Tyre Conditions + Notices</i>	<i>Vehicle Conditions + Notices</i>
OE RDK(S) OE TPMS-Tire-Pressure-Monitoring-Systems				Beru-Huf Clamp-in Separate valve G2.4 433MHz VW/Porsche	
A6, S6 4F 4F1	e1*2001/116*0254*... e1*2001/116*0276*... e13*2007/46*1080*...	120-257	235/35R19 91	2RD; 2RF; L30	Allradantrieb; Kombi; Limousine; nur Ausf. AUDI A6, S6 QUATTRO; 1H3; 1H4; 1Z5; 1H4; 4RF; 4RR; FRO; ALL; CAR; LIM; Z36
Verwendungsbereich/Hersteller application range by maker				AUDI	
OE RDK(S) OE TPMS-Tire-Pressure-Monitoring-Systems				Beru-Huf Clamp-in Separate valve G2.4 433MHz VW/Porsche	
A6, S6 4F 4F1	e1*2001/116*0254*... e1*2001/116*0276*... e13*2007/46*1080*...	89-257	245/35R19 93 255/35R19 96	2RG; 2RD; L32 2RG; 2RD; L35	Frontantrieb; Allradantrieb; Kombi; Limousine; nur Ausf. AUDI A6, S6; 1H3; 1H4; 1Z5; 1H4; 4RF; 4RR; FRO; ALL; CAR; LIM; Z36
Verwendungsbereich/Hersteller application range by maker				AUDI	
OE RDK(S) OE TPMS-Tire-Pressure-Monitoring-Systems				Beru-Huf Clamp-in Separate valve G1.2 433MHz VW Group	
A8 4E	e1*2001/116*0198*... e1*2001/116*0246*..	154-257	245/40R19 94 255/40R19 96	3A2; L33; L33 2RD; 2RF; 3A2; L35; L35	Frontantrieb; Allradantrieb; Limousine; nicht Ausf. langer Radstand; 1H3; 1H4; 1ZB; 1H4; 3RF; 4RF; 4RR; ALL; LIM; Z36
Verwendungsbereich/Hersteller application range by maker				AUDI	
OE RDK(S) OE TPMS-Tire-Pressure-Monitoring-Systems				Beru-Huf Clamp-in Separate valve G1.2 433MHz VW Group	
A8 4E	e1*2001/116*0198*... e1*2001/116*0246*..	154-331	255/40R19 96	2RD; 2RF; 3A2; 1G1; L35	Frontantrieb; Allradantrieb; Limousine; nicht Ausf. langer Radstand; 1H3; 1H4; 1ZB; 1H4; 3RF; 4RF; 4RR; ALL; LIM; Z36
Verwendungsbereich/Hersteller application range by maker				AUDI	
OE RDK(S) OE TPMS-Tire-Pressure-Monitoring-Systems				Beru-Huf Clamp-in Separate valve G1.2 433MHz VW Group	
A8 D2	e1*93/81*0005*... e1*98/14*0005*..	110-265	245/40R19 94 245/40R19 98 255/40R19 96	2RF; L33; L33 2RF; L37 2RD; 2RF; L35	Allradantrieb; Frontantrieb; nicht Langversion; 1H3; 1H4; 1Z5; 1ZB; 1H4; 3RF; 4RF; 4RR; FRO; ALL; LIM; Z45

TEILEGUTACHTEN NACH §19(3) STVZO

NR.: 2022-3-0691-03-00-00-2019740

Leichtmetall-Sonderrad 8,5Jx19H2

RZ04-1985-B - LEVELLA RZ04-19

Levella GmbH

ANLAGE 1|0|0 DATUM 28.Mrz.2022

ABRKZ-9401

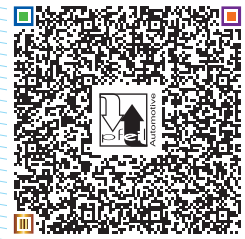

Verkaufsbezeichnung/ Fahrzeugtyp	ABE/EWG-Nr.	kW-Bereich	Reifen	Reifenbezogene Auflagen + Hinweise	Auflagen + Hinweise
<i>Sales designation/ Vehicle type</i>	<i>Approval-No.</i>	<i>Engine output kW</i>	<i>Tyres</i>	<i>Tyre Conditions + Notices</i>	<i>Vehicle Conditions + Notices</i>
Verwendungsbereich/Hersteller <i>application range by maker</i>				AUDI	
OE RDK(S) OE TPMS-Tire-Pressure-Monitoring-Systems				Info not available	
Q2 GA	e1*2007/46*1552*..	85, 110, 140	225/40R19 89	2T0; 2T1; 2T6; L28	Frontantrieb; SUV; 1ZB; 3KV; 4RF; 4RR; 6AA; FRO; R19; Z36
			235/35R19 91	2T0; 2T1; 2T6; 2M2; L30	
			235/40R19 96	2T0; 2T1; 2T6; 2M2; L35	
			245/35R19 89	2T6; 2T7; 2M2; 4RR; 3A2; 3T3; L28	
255/35R19 92	2T6; 2T7; 2M2; 4RR; 3A2; 3T3; L31				
Verwendungsbereich/Hersteller <i>application range by maker</i>				AUDI	
OE RDK(S) OE TPMS-Tire-Pressure-Monitoring-Systems				Info not available	
Q2 quattro GA	e1*2007/46*1552*..	110, 140	225/40R19 89	2T0; 2T1; L28	Allradantrieb; SUV; Limousine; ab e1*2007/46*1552*1; 1ZB; 3KV; 4RF; 3KY; 4RR; 6AA; ALL; R19; Z36
			235/35R19 91	2T0; 2T1; 2MT; 2LZ; L30	
			235/40R19 96	2T0; 2T1; 2MT; 2LZ; L35	
Verwendungsbereich/Hersteller <i>application range by maker</i>				AUDI	
OE RDK(S) OE TPMS-Tire-Pressure-Monitoring-Systems				Info not available	
Q3 8U 8U1	e1*2007/46*0591*.. e13*2007/46*1163*..	88-162	225/40R19 93	3A2; L32	Frontantrieb; Allradantrieb; SUV; 1H3; 1ZB; 3KV; 4RF; 4RR; 6AA; FRO; ALL; Z36
			225/45R19 96	3A2; 3T3; L35	
			235/40R19 96	3A2; 3T3; L35	
			235/45R19 99	3A2; 3T3; L38	
			245/40R19 102	3A2; 3T3; L41	
			255/35R19 92	3A2; 3T3; L31	
255/40R19 96	3A2; 3T3; L35				
Verwendungsbereich/Hersteller <i>application range by maker</i>				AUDI	
OE RDK(S) OE TPMS-Tire-Pressure-Monitoring-Systems				Info not available	
Q3 F3	e1*2007/46*1900*..	110-169	235/45R19 99	3A2; L38	Frontantrieb; Allradantrieb; SUV; Sportback; Limousine; nur Ausf. AUDI Q3 II; 3KV; 4RF; 4RR; 6AA; FRO; ALL; LIM; Z36
			235/50R19 103	3A2; L42	
			245/45R19 102	3A2; L41	
			255/45R19 104	3A2; L43	
Verwendungsbereich/Hersteller <i>application range by maker</i>				AUDI	
OE RDK(S) OE TPMS-Tire-Pressure-Monitoring-Systems				Info not available	
Q4 E-TRON FZ	e1*2018/858*00006*..	125-220	235/55R19 105	2T0; 3A2; 4RF; L44	Elektro/Hybrid; Frontantrieb; Allradantrieb; SUV; Sportback;
			245/50R19 105	2T3; 3A2; 4RF; L44	
			255/50R19 107	2T3; 2L6; 3A2; L46	
			275/45R19 108	3A2; 4RR; L47	

TEILEGUTACHTEN NACH §19(3) STVZO

NR.: 2022-3-0691-03-00-00-2019740

Leichtmetall-Sonderrad 8,5Jx19H2

RZ04-1985-B - LEVELLA RZ04-19

Levella GmbH

ANLAGE 1|0|0 DATUM 28.Mrz.2022

ABRKZ-9401



Verkaufsbezeichnung/ Fahrzeugtyp	ABE/EWG-Nr.	kW-Bereich	Reifen	Reifenbezogene Auflagen + Hinweise	Auflagen + Hinweise
<i>Sales designation/ Vehicle type</i>	<i>Approval-No.</i>	<i>Engine output kW</i>	<i>Tyres</i>	<i>Tyre Conditions + Notices</i>	<i>Vehicle Conditions + Notices</i>
					Limousine; nur Ausf. AUDI Q4 E-TRON; 1ZB; 3KV; 4RF; 3KY; 4RR; 6AA; FRO; ALL; LIM; 1B3; Z36
Verwendungsbereich/Hersteller <i>application range by maker</i>				AUDI	
OE RDK(S) OE TPMS-Tire-Pressure-Monitoring-Systems					
RS Q3 8U	e1*2007/46*0590*..	228-270	225/45R19 96 235/40R19 96 235/45R19 99 245/40R19 98 255/40R19 96	1SF; 3A2; 3A5; L35 1SF; 3A2; 3A5; L35 1SA; 3A2; L38 1SA; 3A2; L37 1SA; 3A2; L35	Frontantrieb; Allradantrieb; SUV; Limousine; ab e1*2007/46*0590*1; auch FL/MJ2016; nur Ausf. AUDI RS Q3 ; 1ZB; 3KV; 4RF; 3KY; 4RR; 6AA; 8AI; FRO; ALL; LIM; Z36
Verwendungsbereich/Hersteller <i>application range by maker</i>				AUDI	
OE RDK(S) OE TPMS-Tire-Pressure-Monitoring-Systems					
RS Q3 F3	e1*2007/46*2038*..	294	235/45R19 99 235/50R19 103 245/45R19 102 255/45R19 104	1SN; 3A2; 3A5; L38 1SA; 3A2; 3A5; L42 1SA; 3A2; 3A5; L41 1SA; 3A2; 3A5; L43	Allradantrieb; SUV; nur Ausf. AUDI RS Q3; 1ZB; 3KV; 4RF; 3KY; 4RR; 6AA; ALL; 1B3; Z36
Verwendungsbereich/Hersteller <i>application range by maker</i>				AUDI	
OE RDK(S) OE TPMS-Tire-Pressure-Monitoring-Systems				Info not available	
RS3 8V	e1*2007/46*0608*..	294	235/35R19 91 255/30R19 91	2T0; 2T1; 2LK; 2M4; 3A2; 3T3; L30 2T3; 2T7; 2KU; 2L6; 2LL; 2LM; 2MB; 3A2; 3T3; L30	Allradantrieb; Limousine; ab e1*2007/46*0608*3; nur Ausf. AUDI RS3 LIMOUSINE; 1ZB; 3RF; 4RF; 4RR; 5BE; ALL; LIM; Z36
Verwendungsbereich/Hersteller <i>application range by maker</i>				AUDI	
OE RDK(S) OE TPMS-Tire-Pressure-Monitoring-Systems					
RS6 4B	e1*98/14*0190*.., e1*2001/116/0190*..	331, 353	255/35R19 96	1G1; 1G5; 3A2; 3M2; L35	Allradantrieb; Kombi; Limousine; 1ZB; 4RF; 3KY; 4RR; 5BE; ALL; CAR; LIM; Z08
Verwendungsbereich/Hersteller <i>application range by maker</i>				AUDI	
OE RDK(S) OE TPMS-Tire-Pressure-Monitoring-Systems				Info not available	
S3 8V	e1*2007/46*0607*..	206-228	225/35R19 88 235/30R19 86	CBO; 2T0; 2T6; 2KU; 2LK; 2M4; 3A2; L27 LIM; 2T0; 2T1; 2T6; 2LK; 2M4; 3A2; 3T3; L25	Allradantrieb; Cabrio; Limousine; auch FL/MJ2016; nur Ausf. AUDI S3 LIMOUSINE, CABRIO;

TEILEGUTACHTEN NACH §19(3) STVZO

NR.: 2022-3-0691-03-00-00-2019740

Leichtmetall-Sonderrad 8,5Jx19H2

RZ04-1985-B - LEVELLA RZ04-19

Levella GmbH

ANLAGE 1|0|0 DATUM 28.Mrz.2022

ABRKZ-9401



Verkaufsbezeichnung/ Fahrzeugtyp	ABE/EWG-Nr.	kW-Bereich	Reifen	Reifenbezogene Auflagen + Hinweise	Auflagen + Hinweise
<i>Sales designation/ Vehicle type</i>	<i>Approval-No.</i>	<i>Engine output kW</i>	<i>Tyres</i>	<i>Tyre Conditions + Notices</i>	<i>Vehicle Conditions + Notices</i>
			235/35R19 91	CBO; LIM; 2T0; 2T1; 2T6; 2LK; 2M4; 3A2; 3T3; L30	1ZB; 4RF; 3KY; 4RR; 5BE; ALL; CBO; LIM; Z36
			245/35R19 89	CBO; 2T0; 2T6; 2KU; 2LK; 2M4; 3A2; L28	
			255/30R19 91	CBO; LIM; 2T3; 2T7; 2KU; 2L6; 2LL; 2LM; 2MB; 3A2; L30	
Verwendungsbereich/Hersteller <i>application range by maker</i>				AUDI	
OE RDK(S) OE TPMS-Tire-Pressure-Monitoring-Systems				Info not available	
S3 8V	e1*2007/46*0607*..	206-228	225/35R19 88	2T3; 2T6; 2KU; 2L2; 2L9; 2LL; 2M8; 3A2; 3T3; L27	Allradantrieb; Sportback; auch FL/MJ2016; nur Ausf. AUDI S3
			235/35R19 91	3G5; 2T3; 2T6; 2KU; 2L2; 2L9; 2LK; 2M4; 3A2; L30	SPORTBACK; 1ZB; 4RF; 3KY; 4RR; 5BE; ALL; Z36
			225/35R19 88	2T0; 2T6; 2KU; 2LK; 2M4; 3A2; 3A5; L27	
Verwendungsbereich/Hersteller <i>application range by maker</i>				AUDI	
OE RDK(S) OE TPMS-Tire-Pressure-Monitoring-Systems					
S3 GY	e1*2007/46*2060*..	228	225/35R19 88	2T3; 2T6; 2L2; 2M4; 3A2; L27	Allradantrieb; Sportback;
			235/35R19 91	2T3; 2T6; 2L2; 2L7; 2M4; 3A2; L30	Limousine; Fließheck; nur Ausf. AUDI S3
			245/30R19 89	2T3; 2T7; 2L2; 2L7; 2M8; 3A2; L28	QUATTRO; 1ZB; 4RF; 3KY; 4RR; ALL; LIM; 1B3; Z45
Verwendungsbereich/Hersteller <i>application range by maker</i>				AUDI	
OE RDK(S) OE TPMS-Tire-Pressure-Monitoring-Systems				Beru-Huf Clamp-in Separate valve G3.4 433MHz VW/Porsche	
S4 QB6	e1*2001/116*0243*..	162	225/35R19 88	2RD; 8AD; 1G1; 3T3; L27	Limousine; Kombi; Cabrio; Allradantrieb;
			235/35R19 91	2RD; 8AD; 1G1; 3T3; L30	
Verwendungsbereich/Hersteller <i>application range by maker</i>				AUDI	
OE RDK(S) OE TPMS-Tire-Pressure-Monitoring-Systems				Beru-Huf Clamp-in Separate valve G3.4 433MHz VW/Porsche	
S4 QB6	e1*2001/116*0243*..	162	225/35R19 88	2T3; 2T6; 2SB; 2SC; L27	Allradantrieb; Kombi; nur Ausf. AUDI S4 ;
			235/35R19 91	2T3; 2T6; 2SB; 2SC; L30	3RF; 4RF; 4RR; 5BE; ALL; CAR; Z36
Verwendungsbereich/Hersteller <i>application range by maker</i>				AUDI	
OE RDK(S) OE TPMS-Tire-Pressure-Monitoring-Systems					

Levella GmbH Teilegutachten nach §19(3) STVZO 2022-3-0691-03-00-00-2019740 RZ04-1985-B

Ausführung | Version: RZ04-1985-B

TEILEGUTACHTEN NACH §19(3) STVZO

NR.: 2022-3-0691-03-00-00-2019740

Leichtmetall-Sonderrad 8,5Jx19H2

RZ04-1985-B - LEVELLA RZ04-19

Levella GmbH

ANLAGE 1|0|0 DATUM 28.Mrz.2022

ABRKZ-9401



Verkaufsbezeichnung/ Fahrzeugtyp	ABE/EWG-Nr.	kW-Bereich	Reifen	Reifenbezogene Auflagen + Hinweise	Auflagen + Hinweise
<i>Sales designation/ Vehicle type</i>	<i>Approval-No.</i>	<i>Engine output kW</i>	<i>Tyres</i>	<i>Tyre Conditions + Notices</i>	<i>Vehicle Conditions + Notices</i>
SQ2 GA	e1*2007/46*1552*..	221	225/40R19 93 235/35R19 91 235/40R19 96	2T0; 2T1; 2T6; 3A2; L32 2T0; 2T1; 2T6; 2MT; 2LZ; 3A2; L30 2T0; 2T1; 2T6; 2MT; 2LZ; 3A2; L35	Allradantrieb; SUV; 4 Türen; ab e1*2007/46*1552*9; auch FL/MJ2019; nur Ausf. AUDI SQ2; 1ZB; 3KV; 4RF; 3KY; 4RR; 6AA; ALL; R19; Z36
Verwendungsbereich/Hersteller <i>application range by maker</i>				AUDI	
OE RDK(S) OE TPMS-Tire-Pressure-Monitoring-Systems				Beru-Huf Clamp-in Separate valve G3.4 433MHz VW/Porsche	
TT 8J	e1*2001/116*0369*... e1*2001/116*0374*... e1*2001/116*0375*..	118-155	225/35R19 88 225/40R19 89 235/35R19 87	2T0; 2SC; 2O3; 3T3; L27 2T0; 2SC; 2O3; 3T3; L28 2T0; 2T1; 2T6; 2SB; 2SC; 2O3; 3T3; L26	Frontantrieb; Allradantrieb; Cabrio; Coupe; bis e1*2001/116*0369*1 6;e1*2001/116*0374* 1;e1*2001/116*0375* 0; 1ZB; 4RF; 4RR; FRO; ALL; CBO; Z36
Verwendungsbereich/Hersteller <i>application range by maker</i>				AUDI	
OE RDK(S) OE TPMS-Tire-Pressure-Monitoring-Systems				Beru-Huf Clamp-in Separate valve G3.4 433MHz VW/Porsche	
TT 8J	e1*2001/116*0369*... e1*2001/116*0374*... e1*2001/116*0375*..	118-184	245/35R19 89 255/30R19 91 255/35R19 92 235/35R19 87	2T3; 2T6; 2S6; 2SC; 2O3; 3A2; 3T3; L28 2T3; 2T4; 2T6; 2S6; 2SB; 2SC; 2O3; 3A2; 3T3; L30 2T3; 2T4; 2T6; 2S6; 2SB; 2SC; 2O3; 3A2; 3T3; L31 2T3; 2T6; 2S6; 2SC; 2O3; 3A2; 3A5; 3T3; L26	Allradantrieb; Cabrio; Coupe; bis e1*2001/116*0369*1 6; 1ZB; 4RF; 4RR; FRO; ALL; CBO; Z36
Verwendungsbereich/Hersteller <i>application range by maker</i>				AUDI	
OE RDK(S) OE TPMS-Tire-Pressure-Monitoring-Systems				Beru-Huf Clamp-in Separate valve G3.4 433MHz VW/Porsche	
TT 8J	e1*2001/116*0369*... e1*2001/116*0374*... e1*2001/116*0375*..	118-200	235/35R19 87 245/35R19 89	2T0; 2T1; 2T6; 2SB; 2SC; 2O3; 3A5; 3T3; L26 2T0; 2T1; 2T6; 2SB; 2SC; 2O3; 3A5; 3T3; L28	Frontantrieb; Allradantrieb; Cabrio; Coupe; bis e1*2001/116*0369*1 6;e1*2001/116*0374* 1;e1*2001/116*0375* 0; 1ZB; 4RF; 4RR; FRO; ALL; CBO; Z36
Verwendungsbereich/Hersteller <i>application range by maker</i>				AUDI	

TEILEGUTACHTEN NACH §19(3) STVZO

NR.: 2022-3-0691-03-00-00-2019740

Leichtmetall-Sonderrad 8,5Jx19H2

RZ04-1985-B - LEVELLA RZ04-19

Levella GmbH

ANLAGE 1|0|0 DATUM 28.Mrz.2022

ABRKZ-9401

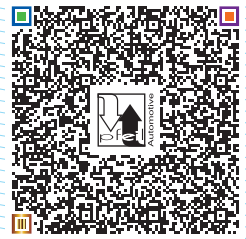

Verkaufsbezeichnung/ Fahrzeugtyp	ABE/EWG-Nr.	kW-Bereich	Reifen	Reifenbezogene Auflagen + Hinweise	Auflagen + Hinweise
<i>Sales designation/ Vehicle type</i>	<i>Approval-No.</i>	<i>Engine output kW</i>	<i>Tyres</i>	<i>Tyre Conditions + Notices</i>	<i>Vehicle Conditions + Notices</i>
OE RDK(S) OE TPMS-Tire-Pressure-Monitoring-Systems				Beru-Huf Clamp-in Separate valve G3.4 433MHz VW/Porsche	
TT 8J(8S)	e1*2001/116*0369*..	132-169	225/35R19 88	2LK; 1G1; 3A2; 3T3; L27	Allradantrieb; Cabrio; Coupe; ab e1*2001/116*0369*17; auch FL/MJ2015; nur Ausf. AUDI TT ; 4RF; 4RR; ALL; CBO; Z36
			225/40R19 89	2LK; 1G1; 3A2; 3T3; L28	
			235/35R19 87	2T0; 2T6; 2LK; 2LZ; 1G1; 3A2; 3T3; L26	
			245/35R19 89	2T0; 2T6; 2LK; 2LZ; 3A2; 3T3; L28	
			255/30R19 91	2T3; 2T6; 2L9; 2LL; 2LM; 2LZ; 3A2; 3T3; L30	
255/35R19 92	2T3; 2T6; 2L9; 2LL; 2LM; 2LZ; 3A2; 3T3; L31				
Verwendungsbereich/Hersteller application range by maker				AUDI	
OE RDK(S) OE TPMS-Tire-Pressure-Monitoring-Systems				Beru-Huf Clamp-in Separate valve G3.4 433MHz VW/Porsche	
TT 8J(8S)	e1*2001/116*0369*..	210, 228	225/35R19 88	2LK; 3A2; 3A5; 3T3; L27	Allradantrieb; Cabrio; Coupe; ab e1*2001/116*0369*17; auch FL/MJ2015; nur Ausf. AUDI TT ; 4RF; 4RR; ALL; CBO; Z36
			225/40R19 89	2LK; 3A2; 3A5; 3T3; L28	
			235/35R19 87	2T0; 2T6; 2LK; 2LZ; 3A2; 3A5; 3T3; L26	
			245/35R19 89	2T0; 2T6; 2LK; 2LZ; 3A2; 3T3; L28	
			255/30R19 91	2T3; 2T6; 2L9; 2LL; 2LM; 2LZ; 3A2; 3T3; L30	
255/35R19 92	2T3; 2T6; 2L9; 2LL; 2LM; 2LZ; 3A2; 3T3; L31				
Verwendungsbereich/Hersteller application range by maker				AUDI	
OE RDK(S) OE TPMS-Tire-Pressure-Monitoring-Systems				Beru-Huf Clamp-in Separate valve G3.4 433MHz VW/Porsche	
TT 8J(8S)	e1*2001/116*0369*..	250, 265	235/35R19 87	2T0; 2T6; 2LK; 2LZ; 3A2; 3A5; 3T3; L26	Allradantrieb; Cabrio; Coupe; bis e1*2001/116*0369*16; auch FL/MJ2015; nur Ausf. AUDI TT RS ; 1ZB; 3RF; 4RF; 4RR; 5BF; ALL; CBO; Z36
			245/35R19 89	2T0; 2T6; 2LK; 2LZ; 3A2; 3T3; L28	
Verwendungsbereich/Hersteller application range by maker				CUPRA	
OE RDK(S) OE TPMS-Tire-Pressure-Monitoring-Systems					

TEILEGUTACHTEN NACH §19(3) STVZO

NR.: 2022-3-0691-03-00-00-2019740

Leichtmetall-Sonderrad 8,5Jx19H2

RZ04-1985-B - LEVELLA RZ04-19

Levella GmbH

ANLAGE 1|0|0 DATUM 28.Mrz.2022

ABRKZ-9401



Levella GmbH Teilegutachten nach §19(3) STVZO 2022-3-0691-03-00-00-2019740 RZ04-1985-B

Verkaufsbezeichnung/ Fahrzeugtyp	ABE/EWG-Nr.	kW- Bereich	Reifen	Reifenbezogene Auflagen + Hinweise	Auflagen + Hinweise
<i>Sales designation/ Vehicle type</i>	<i>Approval-No.</i>	<i>Engine output kW</i>	<i>Tyres</i>	<i>Tyre Conditions + Notices</i>	<i>Vehicle Conditions + Notices</i>
ATECA 5FP	e9*2007/46*6394*..	221	225/40R19 93 225/45R19 92 235/40R19 96 245/40R19 98	2T0; 2T1; 2T6; 3A2; L32 2T0; 2T1; 2T6; 3A2; L31 2T0; 2T1; 2T6; 3A2; L35 2T3; 2T6; 2LP; 2M0; 3A2; L37	Allradantrieb; SUV; ab e9*2007/46*6394*11; nur Ausf. CUPRA ATECA; 1ZB; 3KV; 4RF; 3KY; 4RR; 6AA; ALL; Z36
Verwendungsbereich/Hersteller <i>application range by maker</i>				CUPRA	
OE RDK(S) OE TPMS-Tire-Pressure-Monitoring-Systems					
FORMENTO R KM	e9*2007/46*4008*..	110	225/45R19 96 235/40R19 96 245/40R19 98 255/40R19 96	3A2; 3A5; L35 1AJ; 2T0; 2T1; 3A2; 3A5; L35 1AJ; 2T3; 2MT; 3A2; L37 1AJ; 2T3; 2T6; 2LP; 2M0; 3A2; L35	Elektro/Hybrid; Frontantrieb; SUV; 5 Türen; nur Ausf. CUPRA FORMENTOR eHYBRID ECE R85 55kW; 3KV; 4RF; 3KY; 4RR; 6AA; FRO; Z36
Verwendungsbereich/Hersteller <i>application range by maker</i>				CUPRA	
OE RDK(S) OE TPMS-Tire-Pressure-Monitoring-Systems					
FORMENTO R KM	e9*2007/46*4008*..	228	225/45R19 96 235/40R19 96 245/40R19 98 255/40R19 96	3A2; 3A5; L35 1AJ; 2T0; 2T1; 3A2; 3A5; L35 1AJ; 2T3; 2MT; 3A2; L37 1AJ; 2T3; 2T6; 2LP; 2M0; 3A2; L35	Allradantrieb; SUV; 5 Türen; nur Ausf. CUPRA FORMENTOR 2.0TSI; 3KV; 4RF; 3KY; 4RR; 6AA; ALL; 1B3; Z45
Verwendungsbereich/Hersteller <i>application range by maker</i>				CUPRA	
OE RDK(S) OE TPMS-Tire-Pressure-Monitoring-Systems					
FORMENTO R KM	e9*2007/46*4008*..	287	245/40R19 94 255/40R19 100	3A2; 3A5; 3T3; L33 3A2; 3A5; 3T3; L39	Allradantrieb; SUV; 5 Türen; nur Ausf. CUPRA FORMENTOR VZ5; 1ZB; 3KV; 4RF; 3KY; 4RR; 6AA; ALL; 1B3; Z36
Verwendungsbereich/Hersteller <i>application range by maker</i>				CUPRA	
OE RDK(S) OE TPMS-Tire-Pressure-Monitoring-Systems					
FORMENTO R KM	e9*2007/46*4008*..	140-180	225/45R19 96 235/40R19 96 245/40R19 98 255/40R19 96	3A2; 3A5; L35 1AJ; 2T0; 2T1; 3A2; 3A5; L35 1AJ; 2T3; 2MT; 3A2; L37 1AJ; 2T3; 2T6; 2LP; 2M0; 3A2; L35	Frontantrieb; SUV; 5 Türen; nur Ausf. CUPRA FORMENTOR 2.0TSI; 3KV; 4RF; 3KY; 4RR; 6AA; FRO; Z36

TEILEGUTACHTEN NACH §19(3) STVZO

NR.: 2022-3-0691-03-00-00-2019740

Leichtmetall-Sonderrad 8,5Jx19H2

RZ04-1985-B - LEVELLA RZ04-19

Levella GmbH

ANLAGE 1|0|0 DATUM 28.Mrz.2022

ABRKZ-9401



Levella GmbH Teilegutachten nach §19(3) STVZO 2022-3-0691-03-00-00-2019740 RZ04-1985-B

© PFEIL AUTOMOTIVE - FORMBLATT - 06 - Verwendungsberichts-Anlage ST AND - 10/2018 - REV. 2

Verkaufsbezeichnung/ Fahrzeugtyp	ABE/EWG-Nr.	kW- Bereich	Reifen	Reifenbezogene Auflagen + Hinweise	Auflagen + Hinweise
<i>Sales designation/ Vehicle type</i>	<i>Approval-No.</i>	<i>Engine output kW</i>	<i>Tyres</i>	<i>Tyre Conditions + Notices</i>	<i>Vehicle Conditions + Notices</i>
Verwendungsbereich/Hersteller <i>application range by maker</i>				CUPRA	
OE RDK(S) OE TPMS-Tire-Pressure-Monitoring-Systems					
LEON KL	e9*2007/46*3167*..	110	225/35R19 88	2T3; 2T6; 2KU; 2L7; 2S0; 2LK; 2M1; 2MP; 3A2; 3A5; L27	Frontantrieb; Limousine; Fließheck; nur Ausf. CUPRA LEON eHYBRID ECE R85 55kW; 4RF; 3KY; 4RR; FRO; LIM; Z36
			235/35R19 91	2T3; 2T6; 2KU; 2L7; 2S0; 2LK; 2LV; 2M1; 2MP; 3A2; L30	
			245/30R19 89	2T3; 2T6; 2KU; 2L7; 2S0; 2LK; 2LV; 2M4; 2MP; 3A2; L28	
			255/30R19 91	2T6; 2LL; 2M4; 2MP; 4RR; 3A2; L30	
Verwendungsbereich/Hersteller <i>application range by maker</i>				CUPRA	
OE RDK(S) OE TPMS-Tire-Pressure-Monitoring-Systems					
LEON KL	e9*2007/46*3167*..	180-221	225/35R19 88	2T3; 2T6; 2KW; 2S4; 2L7; 2LL; 2LM; 2MM; 2MU; 2M8; L27	Frontantrieb; Limousine; Fließheck; nur Ausf. CUPRA LEON; 4RF; 3KY; 4RR; FRO; LIM; Z36
			255/30R19 91	2T6; 2LL; 2M4; 2MP; 4RR; 3A2; L30	
Verwendungsbereich/Hersteller <i>application range by maker</i>				CUPRA	
OE RDK(S) OE TPMS-Tire-Pressure-Monitoring-Systems					
LEON SP KL	e9*2007/46*3167*..	110	225/35R19 88	2T3; 2T6; 2KU; 2L7; 2S0; 2LK; 2M1; 2MP; 3A2; 3A5; L27	Frontantrieb; Kombi; 5 Türen; nur Ausf. CUPRA LEON SP SPORTSTOURER ECE R85 55kW; 4RF; 3KY; 4RR; FRO; CAR; Z36
			235/35R19 91	2T3; 2T6; 2KU; 2L7; 2S0; 2LK; 2LV; 2M1; 2MP; 3A2; L30	
Verwendungsbereich/Hersteller <i>application range by maker</i>				CUPRA	
OE RDK(S) OE TPMS-Tire-Pressure-Monitoring-Systems					
LEON SP KL	e9*2007/46*3167*..	228	225/35R19 88	2T3; 2T6; 2KU; 2L7; 2S0; 2LK; 2M1; 2MP; 3A2; 3A5; L27	Allradantrieb; Kombi; 5 Türen; nur Ausf. CUPRA LEON SP SPORTSTOURER; 4RF; 3KY; 4RR; ALL; CAR; Z36
			235/35R19 91	2T3; 2T6; 2KU; 2L7; 2S0; 2LK; 2LV; 2M1; 2MP; 3A2; L30	
Verwendungsbereich/Hersteller <i>application range by maker</i>				CUPRA	
OE RDK(S) OE TPMS-Tire-Pressure-Monitoring-Systems					
LEON SP KL	e9*2007/46*3167*..	180-221	225/35R19 88	2T3; 2T6; 2KW; 2S4; 2L7; 2LL; 2LM; 2MM; 2MU; 2M8; L27	Frontantrieb; Kombi; 5 Türen; nur Ausf. CUPRA LEON SP SPORTSTOURER; 4RF; 3KY; 4RR; FRO; CAR; Z36
			255/30R19 91	2T6; 2LL; 2M4; 2MP; 4RR; 3A2; L30	

TEILEGUTACHTEN NACH §19(3) STVZO

NR.: 2022-3-0691-03-00-00-2019740

Leichtmetall-Sonderrad 8,5Jx19H2

RZ04-1985-B - LEVELLA RZ04-19

Levella GmbH

ANLAGE 1|0|0 DATUM 28.Mrz.2022

ABRKZ-9401



Verkaufsbezeichnung/ Fahrzeugtyp	ABE/EWG-Nr.	kW-Bereich	Reifen	Reifenbezogene Auflagen + Hinweise	Auflagen + Hinweise
Sales designation/ Vehicle type	Approval-No.	Engine output kW	Tyres	Tyre Conditions + Notices	Vehicle Conditions + Notices
Verwendungsbereich/Hersteller application range by maker				QUATTRO	
OE RDK(S) OE TPMS-Tire-Pressure-Monitoring-Systems				Info not available	
RS3 8P	e1*2007/46*0615*..	250	225/35R19 88 235/35R19 91 255/30R19 91	2T4; 2T6; 2MG; 2L2; 2LL; 2M4; 4RR; 3A2; 3T3; L27 2T0; 2T1; 2KV; 2L2; 2LK; 2M4; 3A2; L30 2T3; 2KV; 2KY; 4RF; L30	RS3 Sportback (4-türig); Allradantrieb; 1ZB; 3RF; 4RF; 4RR; ALL; CAR; Z36
Verwendungsbereich/Hersteller application range by maker				QUATTRO	
OE RDK(S) OE TPMS-Tire-Pressure-Monitoring-Systems				Info not available	
RS3 8P	e1*2007/46*0615*..	250	225/35R19 88 235/35R19 91 255/30R19 91	2T4; 2T6; 2MG; 2L2; 2LL; 2M4; 4RR; 3A2; 3T3; L27 2T0; 2T1; 2KV; 2L2; 2LK; 2M4; 3A2; L30 2T3; 2KV; 2KY; 4RF; L30	RS3 Sportback (4-türig); Allradantrieb; 1ZB; 3RF; 4RF; 4RR; ALL; CAR; Z36
Verwendungsbereich/Hersteller application range by maker				QUATTRO	
OE RDK(S) OE TPMS-Tire-Pressure-Monitoring-Systems				Info not available	
RS6 4B	e1*2001/116*0190*.., e1*98/14*0190*..	331, 353	255/35R19 96	2RD; 2RF; 3A2; 1G1; 3A6; L35	Allradantrieb; Kombi; Limousine; nur Ausf. QUATTRO RS6 ; 1ZB; 3RF; 4RF; 4RR; 5BE; ALL; CAR; LIM; Z05
Verwendungsbereich/Hersteller application range by maker				SEAT	
OE RDK(S) OE TPMS-Tire-Pressure-Monitoring-Systems				Info not available	
ALHAMBRA 7N	e1*2007/46*0402*..	85-162	225/40R19 93 245/45R19 98	2RD; 2RF; 3A2; L32 2RD; 2RF; 3A2; L37	Frontantrieb; Allradantrieb; Van; Limousine; auch FL/MJ2015; 4RF; 4RR; FRO; ALL; LIM; Z36
Verwendungsbereich/Hersteller application range by maker				SEAT	
OE RDK(S) OE TPMS-Tire-Pressure-Monitoring-Systems				Info not available	
	e9*2001/116*0050*..	103-147	225/35R19 88	2RA; 2RD; 2RF; 2KA; 2K4; L27	Allradantrieb; Van;

TEILEGUTACHTEN NACH §19(3) STVZO

NR.: 2022-3-0691-03-00-00-2019740

Leichtmetall-Sonderrad 8,5Jx19H2

RZ04-1985-B - LEVELLA RZ04-19

Levella GmbH

ANLAGE 1|0|0 DATUM 28.Mrz.2022

ABRKZ-9401



Levella GmbH Teilegutachten nach §19(3) STVZO 2022-3-0691-03-00-00-2019740 RZ04-1985-B

Verkaufsbezeichnung/ Fahrzeugtyp	ABE/EWG-Nr.	kW-Bereich	Reifen	Reifenbezogene Auflagen + Hinweise	Auflagen + Hinweise
<i>Sales designation/ Vehicle type</i>	<i>Approval-No.</i>	<i>Engine output kW</i>	<i>Tyres</i>	<i>Tyre Conditions + Notices</i>	<i>Vehicle Conditions + Notices</i>
ALTEA, ALTEA XL, TOLEDO, FREETRACK 5P 5PN			225/40R19 89 235/35R19 91 245/35R19 89 255/35R19 92	2RA; 2RD; 2RF; 2KA; 2K4; L28 2RA; 2RE; 2RG; 2KA; 2K4; L30 2RA; 2RE; 2RG; 2KA; 2K4; L28 2RA; 2RE; 2RG; 2KA; 2K4; L31	4RF; 4RR; ALL; LIM; Z36
Verwendungsbereich/Hersteller <i>application range by maker</i>			SEAT		
OE RDK(S) OE TPMS-Tire-Pressure-Monitoring-Systems			Info not available		
ALTEA, ALTEA XL, TOLEDO, FREETRACK 5P 5PN	e9*2001/116*0050*..	103-147	225/35R19 88 225/40R19 89 235/35R19 91 245/35R19 89 255/35R19 92	2RA; 2RD; 2RF; 2KA; 2K4; L27 2RA; 2RD; 2RF; 2KA; 2K4; L28 2RA; 2RE; 2RG; 2KA; 2K4; L30 2RA; 2RE; 2RG; 2KA; 2K4; L28 2RA; 2RE; 2RG; 2KA; 2KB; 2K4; 2K5; R19; L31	Allradantrieb; Van; 4RF; 4RR; FRO; LIM; Z36
Verwendungsbereich/Hersteller <i>application range by maker</i>			SEAT		
OE RDK(S) OE TPMS-Tire-Pressure-Monitoring-Systems			Info not available		
ALTEA, ALTEA XL, TOLEDO, FREETRACK 5P 5PN	e9*2001/116*0050*..	103-155	215/35R19 85	2RE; 2RG; 2KA; 2K4; L24	Allradantrieb; Van; Limousine; 4RF; 4RR; FRO; LIM; Z36
Verwendungsbereich/Hersteller <i>application range by maker</i>			SEAT		
OE RDK(S) OE TPMS-Tire-Pressure-Monitoring-Systems			Info not available		
ATECA 5FP	e9*2007/46*6394*..	110, 140	225/40R19 93 225/45R19 92 235/40R19 92 245/40R19 98 225/40R19 93	2T3; 2T6; 3A2; L32 2T0; 2T1; 2T6; 3A2; L31 2T0; 2T1; 2T6; 3A2; L31 2T3; 2T6; 2LP; 2LZ; 3A2; L37 2T3; 2T6; 3A2; 3A5; 3T3; L32	Allradantrieb; SUV; 3KV; 4RF; 4RR; 6AA; ALL; Z36
Verwendungsbereich/Hersteller <i>application range by maker</i>			SEAT		
OE RDK(S) OE TPMS-Tire-Pressure-Monitoring-Systems			Info not available		
ATECA 5FP	e9*2007/46*6394*..	85, 110	225/40R19 93 225/45R19 92	2T3; 2T6; 3A2; L32 3G4; 2T3; 2T6; 3A2; L31	Frontantrieb; SUV; 1ZB; 3KV; 4RF; 4RR; 6AA; FRO; Z36

Ausführung Version: RZ04-1985-B

© PFEIL AUTOMOTIVE - FORMBLATT - 06 - Verwendungsberichts-Anlage ST AND - 10/2018 - REV. 2

TEILEGUTACHTEN NACH §19(3) STVZO

NR.: 2022-3-0691-03-00-00-2019740

Leichtmetall-Sonderrad 8,5Jx19H2

RZ04-1985-B - LEVELLA RZ04-19

Levella GmbH

ANLAGE 1|0|0 DATUM 28.Mrz.2022

ABRKZ-9401

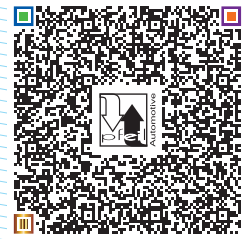

Levella GmbH Teilegutachten nach §19(3) STVZO 2022-3-0691-03-00-00-2019740 RZ04-1985-B

Verkaufsbezeichnung/ Fahrzeugtyp	ABE/EWG-Nr.	kW-Bereich	Reifen	Reifenbezogene Auflagen + Hinweise	Auflagen + Hinweise
<i>Sales designation/ Vehicle type</i>	<i>Approval-No.</i>	<i>Engine output kW</i>	<i>Tyres</i>	<i>Tyre Conditions + Notices</i>	<i>Vehicle Conditions + Notices</i>
			235/40R19 92	2T0; 2T1; 2T6; 3A2; L31	
			245/40R19 98	2T3; 2T6; 2LP; 2LZ; 3A2; L37	
			225/40R19 93	2T3; 2T6; 3A2; 3A5; 3T3; L32	
Verwendungsbereich/Hersteller <i>application range by maker</i>				SEAT	
OE RDK(S) OE TPMS-Tire-Pressure-Monitoring-Systems				Info not available	
EXEO, EXEO ST 3R 3RN	e9*2001/116*0072*..	75-155	225/35R19 88 235/35R19 91	2RD; 2RB; 1G3; L27 2RD; 2RB; 2KA; 2K4; 1G3; L30	Frontantrieb; 4RF; 4RR; FRO; CAR; Z42
Verwendungsbereich/Hersteller <i>application range by maker</i>				SEAT	
OE RDK(S) OE TPMS-Tire-Pressure-Monitoring-Systems				Info not available	
LEON 1P 1PN 5F	e9*2001/116*0052*..	63-125	215/35R19 85	2T0; 2T1; 2T6; 2S7; 2SB; 2SC; 1G1; 3A2; L24	Frontantrieb; nicht Ausf. SEAT LEON ERDGAS; 4RF; 4RR; FRO; Z36
Verwendungsbereich/Hersteller <i>application range by maker</i>				SEAT	
OE RDK(S) OE TPMS-Tire-Pressure-Monitoring-Systems				Info not available	
LEON 1P 1PN	e9*2001/116*0052*..	63-195	225/35R19 88 235/35R19 91	2T0; 2T1; 2T6; 2S7; 2SB; 2SC; 1G1; 3A2; L27 3G5; 2T3; 2T6; 2S6; 2S7; 2SB; 2SC; 3A2; L30	Allradantrieb; 4RF; 4RR; FRO; LIM; Z36
Verwendungsbereich/Hersteller <i>application range by maker</i>				SEAT	
OE RDK(S) OE TPMS-Tire-Pressure-Monitoring-Systems				Info not available	
LEON 1P 1PN	e9*2001/116*0052*..	63-195	225/35R19 88 235/35R19 91	2T0; 2T1; 2T6; 2S7; 2SB; 2SC; 1G1; 3A2; L27 3G5; 2T3; 2T6; 2S6; 2S7; 2SB; 2SC; 3A2; L30	Allradantrieb; 4RF; 4RR; ALL; Z36
Verwendungsbereich/Hersteller <i>application range by maker</i>				SEAT	
OE RDK(S) OE TPMS-Tire-Pressure-Monitoring-Systems				Info not available	
LEON KL	e9*2007/46*3167*..	110	225/35R19 88 235/30R19 86 235/35R19 91	CAP; FLH; 2T3; 2T6; 2KU; 2L9; 2LA; 2LK; 2LV; 2M1; L27 CAP; FLH; 3G4; 2T3; 2T6; 2KU; 2L9; 2LA; 2LK; 2LV; L30	Elektro/Hybrid; Frontantrieb; Limousine; 4 Türen; nur Ausf. SEAT LEON eHYbrid; 4RF; 3KY; 4RR; FRO; LIM; 1B3; Z36

Ausführungsversion: RZ04-1985-B

© PFEIL AUTOMOTIVE - FORMBLATT - 06 - Verwendungsbereichs-Anlage - STAND: 10/2018 - REV: 2

TEILEGUTACHTEN NACH §19(3) STVZO

NR.: 2022-3-0691-03-00-00-2019740

Leichtmetall-Sonderrad 8,5Jx19H2

RZ04-1985-B - LEVELLA RZ04-19

Levella GmbH

ANLAGE 1|0|0 DATUM 28.Mrz.2022

ABRKZ-9401

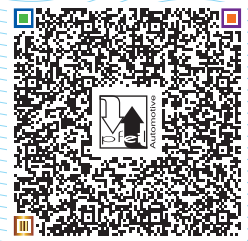

Levella GmbH Teilegutachten nach §19(3) STVZO 2022-3-0691-03-00-00-2019740 RZ04-1985-B

Verkaufsbezeichnung/ Fahrzeugtyp	ABE/EWG-Nr.	kW-Bereich	Reifen	Reifenbezogene Auflagen + Hinweise	Auflagen + Hinweise
<i>Sales designation/ Vehicle type</i>	<i>Approval-No.</i>	<i>Engine output kW</i>	<i>Tyres</i>	<i>Tyre Conditions + Notices</i>	<i>Vehicle Conditions + Notices</i>
			245/30R19 89	CAP; FLH; 2T3; 2T6; 2KU; 2L9; 2LA; 2LL; 2LW; 2M4; L28	
Verwendungsbereich/Hersteller <i>application range by maker</i>				SEAT	
OE RDK(S) OE TPMS-Tire-Pressure-Monitoring-Systems					
LEON KL	e9*2007/46*3167*..	110	225/35R19 88	CAP; FLH; 2T3; 2T6; 2KU; 2L9; 2LA; 2LK; 2LV; 2M1; L27	Elektro/Hybrid; Frontantrieb; Kombi; 5 Türen; nur Ausf. SEAT LEON eHYbrid;
			235/30R19 86	CAP; FLH; 3G4; 2T3; 2T6; 2KU; 2L9; 2LA; 2LK; 2LV; L30	4RF; 3KY; 4RR; FRO; CAR; 1B3; Z36
			235/35R19 91	CAP; FLH; 2T3; 2T6; 2KU; 2L9; 2LA; 2LL; 2LW; 2M4; L28	
Verwendungsbereich/Hersteller <i>application range by maker</i>				SEAT	
OE RDK(S) OE TPMS-Tire-Pressure-Monitoring-Systems					
LEON KL	e9*2007/46*3167*..	110, 140	225/35R19 88	2T3; 2T6; 2KU; 2L9; 2LA; 2LM; 2LV; 2M8; 3A2; L27	Frontantrieb; Allradantrieb; Kombi; nur Ausf. SEAT LEON CUPRA ;
			235/30R19 86	2T3; 2T6; 2KU; 2L9; 2LA; 2LM; 2LV; 2M8; 3A2; L25	4RF; 4RR; 8AI; FRO; ALL; CAR; Z36
			235/35R19 91	3G4; 2T3; 2T7; 2KU; 2L9; 2LA; 2LM; 2LV; 2M8; 3A2; L30	
			245/30R19 89	2T3; 2T7; 2KU; 2L9; 2LA; 2LM; 2LW; 2MB; 3A2; L28	
Verwendungsbereich/Hersteller <i>application range by maker</i>				SEAT	
OE RDK(S) OE TPMS-Tire-Pressure-Monitoring-Systems					
LEON KL	e9*2007/46*3167*..	66-110	215/35R19 85	2T3; 2T6; 2KU; 2L9; 2LA; 2LM; 2LV; 2M8; NICHT DIESEL; 3A2; L24	Frontantrieb; Limousine; 4 Türen; nicht Ausf. SEAT LEON eHYbrid;
			225/35R19 88	2T3; 2T6; 2KU; 2L9; 2LA; 2LM; 2LV; 2M8; 3A2; L27	4RF; 3KY; 4RR; FRO; LIM; 1B3; Z36
			235/30R19 86	2T3; 2T6; 2KU; 2L9; 2LA; 2LM; 2LV; 2M8; 3A2; L25	
			235/35R19 91	3G4; 2T3; 2T7; 2KU; 2L9; 2LA; 2LM; 2LV; 2M8; 3A2; L30	

Ausführungsversion: RZ04-1985-B

© PFEIL AUTOMOTIVE - FORMBLATT - 06 - Verwendungsberichts-Anhänge - STANDARD - 10/2018 - REV. 2

TEILEGUTACHTEN NACH §19(3) STVZO

NR.: 2022-3-0691-03-00-00-2019740

Leichtmetall-Sonderrad 8,5Jx19H2

RZ04-1985-B - LEVELLA RZ04-19

Levella GmbH

ANLAGE 1|0|0 DATUM 28.Mrz.2022

ABRKZ-9401



Levella GmbH Teilegutachten nach §19(3) STVZO 2022-3-0691-03-00-00-2019740 RZ04-1985-B

Verkaufsbezeichnung/ Fahrzeugtyp	ABE/EWG-Nr.	kW-Bereich	Reifen	Reifenbezogene Auflagen + Hinweise	Auflagen + Hinweise
<i>Sales designation/ Vehicle type</i>	<i>Approval-No.</i>	<i>Engine output kW</i>	<i>Tyres</i>	<i>Tyre Conditions + Notices</i>	<i>Vehicle Conditions + Notices</i>
			245/30R19 89	2T3; 2T7; 2KU; 2L9; 2LA; 2LM; 2LW; 2MB; 3A2; L28	
Verwendungsbereich/Hersteller <i>application range by maker</i>				SEAT	
OE RDK(S) OE TPMS-Tire-Pressure-Monitoring-Systems					
LEON KL	e9*2007/46*3167*..	96-110	215/35R19 85	2T3; 2T6; 2KU; 2L9; 2LA; 2LM; 2LV; 2M8; NICHT DIESEL; 3A2; L24	Frontantrieb; Kombi; 5 Türen; nicht Ausf. SEAT LEON eHYbrid; 4RF; 3KY; 4RR; FRO; CAR; 1B3; Z36
			225/35R19 88	2T3; 2T6; 2KU; 2L9; 2LA; 2LM; 2LV; 2M8; 3A2; L27	
			235/30R19 86	2T3; 2T6; 2KU; 2L9; 2LA; 2LM; 2LV; 2M8; 3A2; L25	
			235/35R19 91	3G4; 2T3; 2T7; 2KU; 2L9; 2LA; 2LM; 2LV; 2M8; 3A2; L30	
			245/30R19 89	2T3; 2T7; 2KU; 2L9; 2LA; 2LM; 2LW; 2MB; 3A2; L28	
Verwendungsbereich/Hersteller <i>application range by maker</i>				SEAT	
OE RDK(S) OE TPMS-Tire-Pressure-Monitoring-Systems				Info not available	
LEON X- PERIENCE 4DRIVE 5F	e9*2007/46*0094*..	81-140	225/35R19 88	2T0; 2T6; 2KW; 2S4; 2L7; 2LL; 2LM; 2MM; 2MU; 2M8; L27	Allradantrieb; SUV; Kombi; nur Ausf. SEAT LEON X- PERIENCE 4DRIVE ; 1H3; 3KV; 4RF; 4RR; 6AA; ALL; CAR; Z36
			225/40R29 89	2T0; 2T6; 2KW; 2S4; 2L7; 3G1; 2LL; 2LM; 2MM; 2MU; 2M8; L28	
			235/35R19 91	2T0; 2T6; 2KW; 2S4; 2L7; 2LL; 2LM; 2MM; 2MU; 2M8; L30	
			245/35R19 93	2T0; 2T6; 2KW; 2S4; 2L7; 2LL; 2LM; 2MM; 2MU; 2M8; L32	
			255/30R19 92	2T0; 2T6; 2KW; 2S4; 2L7; 2LL; 2LM; 2MM; 2MU; 2M8; L31	
Verwendungsbereich/Hersteller <i>application range by maker</i>				SEAT	
OE RDK(S) OE TPMS-Tire-Pressure-Monitoring-Systems					
TARRACO KN	e9*2007/46*6666*..	110-180	235/45R19 99	3A2; L38	Frontantrieb; Allradantrieb; SUV; 3KV; 4RF; 3KY; 4RR; 6AA; FRO; ALL; Z36
			235/50R19 103	3A2; L42	
			245/45R19 102	3A2; L41	
			255/45R19 104	3A2; L43	

RZ04-1985-B

Ausführung | Ausführung

© PFEIL AUTOMOTIVE - FORMBLATT - 06 - Verwendungsbereichs-Anlage - STANDARD - 10/2018 - REV. 2

TEILEGUTACHTEN NACH §19(3) STVZO

NR.: 2022-3-0691-03-00-00-2019740

Leichtmetall-Sonderrad 8,5Jx19H2

RZ04-1985-B - LEVELLA RZ04-19

Levella GmbH

ANLAGE 1|0|0 DATUM 28.Mrz.2022

ABRKZ-9401

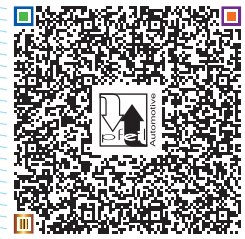

Levella GmbH Teilegutachten nach §19(3) STVZO 2022-3-0691-03-00-00-2019740 RZ04-1985-B

Verkaufsbezeichnung/ Fahrzeugtyp	ABE/EWG-Nr.	kW- Bereich	Reifen	Reifenbezogene Auflagen + Hinweise	Auflagen + Hinweise
<i>Sales designation/ Vehicle type</i>	<i>Approval-No.</i>	<i>Engine output kW</i>	<i>Tyres</i>	<i>Tyre Conditions + Notices</i>	<i>Vehicle Conditions + Notices</i>
Verwendungsbereich/Hersteller <i>application range by maker</i>				SKODA	
OE RDK(S) OE TPMS-Tire-Pressure-Monitoring-Systems					
ENYQA IV 60 NY	e8*2007/46*0416*..	132	235/55R19 105 245/50R19 105 255/50R19 107 275/45R19 108	2T0; 3A2; L44 2T3; 2T6; 3A2; L44 2T3; 2T6; 3A2; L46 2T6; 3A2; 4RR; L47	Elektro/Hybrid; Sportback; Coupe; Limousine; nur Ausf. SKODA ENYQA IV 60; 4RF; 4RR; LIM; 1B3; Z36
Verwendungsbereich/Hersteller <i>application range by maker</i>				SKODA	
OE RDK(S) OE TPMS-Tire-Pressure-Monitoring-Systems					
ENYQA IV 80 NY	e8*2007/46*0416*..	150	235/55R19 105 245/50R19 105 255/50R19 107 275/45R19 108	2T0; 3A2; L44 2T3; 2T6; 3A2; L44 2T3; 2T6; 3A2; L46 2T6; 3A2; 4RR; L47	Elektro/Hybrid; Sportback; Coupe; Limousine; nur Ausf. SKODA ENYQA IV 80; 4RF; 4RR; LIM; 1B3; Z36
Verwendungsbereich/Hersteller <i>application range by maker</i>				SKODA	
OE RDK(S) OE TPMS-Tire-Pressure-Monitoring-Systems				Info not available	
KAROQ NU	e8*2007/46*0272*..	85, 110	225/40R19 93 225/45R19 92 235/40R19 92 245/35R19 93 245/40R19 94	2T3; 2T6; 3A2; L32 3G4; 2T3; 2T6; 3A2; L31 2T3; 2T6; 3A2; L31 2T3; 2T6; 2LZ; 3A2; L32 2T3; 2T6; 2LZ; 3A2; L33	Frontantrieb; SUV; 1H3; 1ZB; 3KV; 4RF; 4RR; 6AA; FRO; Z40
Verwendungsbereich/Hersteller <i>application range by maker</i>				SKODA	
OE RDK(S) OE TPMS-Tire-Pressure-Monitoring-Systems				Info not available	
KAROQ 4X4 NU	e8*2007/46*0272*..	110, 140	225/40R19 93 225/45R19 92 235/40R19 92 245/40R19 94	2T3; 2T6; 3A2; L32 3G4; 2T3; 2T6; 3A2; L31 2T3; 2T6; 3A2; L31 2T3; 2T6; 2LZ; 3A2; L33	Allradantrieb; SUV; 1H3; 1ZB; 3KV; 4RF; 4RR; 6AA; ALL; Z40
Verwendungsbereich/Hersteller <i>application range by maker</i>				SKODA	
OE RDK(S) OE TPMS-Tire-Pressure-Monitoring-Systems				Info not available	
KODIAQ NS	e8*2007/46*0249*..	85-140	235/45R19 99 235/50R19 99 245/45R19 102 255/45R19 100	3A2; L38 3A2; L38 3A2; L41 3A2; L39	Frontantrieb; Allradantrieb; SUV; 1H3; 3KV; 4RF; 4RR; 6AA; FRO; ALL; Z36
Verwendungsbereich/Hersteller <i>application range by maker</i>				SKODA	
OE RDK(S) OE TPMS-Tire-Pressure-Monitoring-Systems				Info not available	
OCTAVIA 1Z	e11*2001/116*0230*.. e11*2007/46*0012*..	55-147	225/35R19 88	2RG; 2RD; 2KA; 2KB; 2K4; 2K5; 2K8; 8AD; L27	Frontantrieb; Allradantrieb; Kombi; Limousine;

TEILEGUTACHTEN NACH §19(3) STVZO

NR.: 2022-3-0691-03-00-00-2019740

Leichtmetall-Sonderrad 8,5Jx19H2

RZ04-1985-B - LEVELLA RZ04-19

Levella GmbH

ANLAGE 1|0|0 DATUM 28.Mrz.2022

ABRKZ-9401

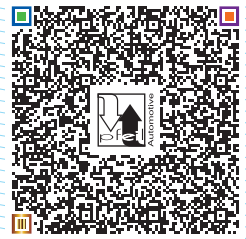

Levella GmbH Teilegutachten nach §19(3) STVZO 2022-3-0691-03-00-00-2019740 RZ04-1985-B

Verkaufsbezeichnung/ Fahrzeugtyp	ABE/EWG-Nr.	kW-Bereich	Reifen	Reifenbezogene Auflagen + Hinweise	Auflagen + Hinweise
<i>Sales designation/ Vehicle type</i>	<i>Approval-No.</i>	<i>Engine output kW</i>	<i>Tyres</i>	<i>Tyre Conditions + Notices</i>	<i>Vehicle Conditions + Notices</i>
			235/35R19 91	2RG; 2RD; 2KA; 2KB; 2K4; 2K5; 2K8; 8AD; L30	4RF; 4RR; FRO; ALL; CAR; LIM; Z36
Verwendungsbereich/Hersteller <i>application range by maker</i>				SKODA	
OE RDK(S) OE TPMS-Tire-Pressure-Monitoring-Systems					
OCTAVIA (IV) SCOUT NX	e8*2007/46*0355*..	110	225/35R19 88	2T0; 2T6; 2L2; 2LM; 2MT; 2M4; 3A2; L27	Frontantrieb; Kombi; 5 Türen; nur Ausf. SKODA OCTAVIA (IV) SCOUT
			225/40R19 93		
			235/35R19 91		
			245/35R19 93		
			255/35R19 96	2T0; 2T6; 2KU; 2KW; 2KX; 2L2; 2L7; 2ML; 2LM; 2MT; L30	FRONTANTRIEB; 4RF; 4RR; FRO; CAR; 1B3; Z36
Verwendungsbereich/Hersteller <i>application range by maker</i>				SKODA	
OE RDK(S) OE TPMS-Tire-Pressure-Monitoring-Systems					
OCTAVIA (IV) SCOUT NX	e8*2007/46*0355*..	110, 147	225/35R19 88	2T0; 2T6; 2L2; 2LM; 2MT; 2M4; 3A2; L27	Allradantrieb; Kombi; 5 Türen; nur Ausf. SKODA OCTAVIA (IV) SCOUT 4X4;
			225/40R19 93		
			235/35R19 91		
			245/35R19 93		
			255/35R19 96	2T0; 2T6; 2KU; 2KW; 2KX; 2L2; 2L7; 2ML; 2LM; 2MT; L30	4RF; 4RR; ALL; CAR; 1B3; Z36
				2T3; 2T7; 2KU; 2KW; 2KX; 2L2; 2L7; 2ML; 2LM; 2MV; L32	
				2T7; 2L2; 2LM; 2MB; 3A2; 4RR; L35	
Verwendungsbereich/Hersteller <i>application range by maker</i>				SKODA	
OE RDK(S) OE TPMS-Tire-Pressure-Monitoring-Systems				Info not available	
OCTAVIA II SCOUT 1Z	e11*2001/116*0230*..	103-118	225/40R19 93	2T3; 2T6; 2O0; 2SB; 2SC; 2O3; 3A2; L32	nur Ausf. Scout; Kombi; Allradantrieb; ab
			235/40R19 92		
				2T3; 2T6; 2O0; 2SB; 2SC; 2O3; 3A2; L31	e11*2001/116*0230* 21;
					1H3; 3KV; 4RF; 4RR; 6AA; FRO; ALL; CAR; Z36
Verwendungsbereich/Hersteller <i>application range by maker</i>				SKODA	
OE RDK(S) OE TPMS-Tire-Pressure-Monitoring-Systems				Info not available	
OCTAVIA III	e11*2007/46*0243*... e11*2007/46*0244*..	132-169	215/35R19 85	ALM; 2T3; 2T6; 2LK; 2M1; 3T3; L24	Allradantrieb; Kombi; Limousine; bis

RZ04-1985-B

Ausführung | vehicle

© PFEIL AUTOMOTIVE - FORMBLATT - 06 - Verwendungsbereichs-Anleihe - STAND: 10/2018 - REV. 2

TEILEGUTACHTEN NACH §19(3) STVZO

NR.: 2022-3-0691-03-00-00-2019740

Leichtmetall-Sonderrad 8,5Jx19H2

RZ04-1985-B - LEVELLA RZ04-19

Levella GmbH

ANLAGE 1|0|0 DATUM 28.Mrz.2022

ABRKZ-9401



Verkaufsbezeichnung/ Fahrzeugtyp	ABE/EWG-Nr.	kW-Bereich	Reifen	Reifenbezogene Auflagen + Hinweise	Auflagen + Hinweise
<i>Sales designation/ Vehicle type</i>	<i>Approval-No.</i>	<i>Engine output kW</i>	<i>Tyres</i>	<i>Tyre Conditions + Notices</i>	<i>Vehicle Conditions + Notices</i>
5E			225/35R19 88 235/35R19 91 255/30R19 91	ALM; 2T3; 2T6; 2LK; 2M1; 3T3; L27 4V3; 3G4; 2T3; 2T6; 2LK; 2M1; 3T3; L30 ALM; 2T7; 2LL; 2LM; 2MB; 4RR; 3T3; L30	e11*2007/46*0243*1 9;e11*2007/46*0244* 13; nur Ausf. SKODA OCTAVIA III RS; nicht Ausf. SKODA OCTAVIA III /-SCOUT; 1H3; 4RF; 3KY; 4RR; ALL; CAR; LIM; R19; Z36
Verwendungsbereich/Hersteller application range by maker				SKODA	
OE RDK(S) OE TPMS-Tire-Pressure-Monitoring-Systems				Info not available	
OCTAVIA III 5E	e11*2007/46*0243*... e11*2007/46*0244*...	63-110	215/35R19 85 225/35R19 88 235/35R19 91 245/30R19 89	2T3; 2T6; 2LK; 2M3; 3A2; L24 2T3; 2T6; 2LK; 2M1; 3A2; L27 3G4; 2T3; 2T6; 2LK; 2M1; 3A2; L30 2T3; 2T6; 2S4; 2LK; 2M8; 3A2; L28	Frontantrieb; Kombi; Limousine; bis e11*2007/46*0243*1 9;e11*2007/46*0244* 13; nicht Ausf. SKODA OCTAVIA III SCOUT; 1H3; 4RF; 3KY; 4RR; FRO; CAR; LIM; Z36
Verwendungsbereich/Hersteller application range by maker				SKODA	
OE RDK(S) OE TPMS-Tire-Pressure-Monitoring-Systems				Info not available	
OCTAVIA III 5E	e11*2007/46*0243*... e11*2007/46*0244*... e8*2007/46*0318*..	63-110	215/35R19 85 225/35R19 88 235/30R19 86 245/30R19 89	2T0; 2T1; 2T7; 2M5; 3A2; L24 2T3; 2T7; 2LK; 2M8; 3A2; L27 3G4; 2T3; 2T7; 2LK; 2M8; 3A2; L25 2T3; 2T7; 2LK; 2M8; 3A2; L28	Frontantrieb; Kombi; Limousine; ab e11*2007/46*0243*2 0- 26;e11*2007/46*0244 *14; auch FL/MJ2017; nicht Ausf. SKODA OCTAVIA III SCOUT; 1H3; 4RF; 3KY; 4RR; FRO; CAR; LIM; R19; Z36
Verwendungsbereich/Hersteller application range by maker				SKODA	
OE RDK(S) OE TPMS-Tire-Pressure-Monitoring-Systems				Info not available	
OCTAVIA III 5E	e11*2007/46*0243*... e11*2007/46*0244*..	77-169	225/35R19 88 235/30R19 86 235/35R19 91 245/30R19 89	4V3; 2T3; 2T6; 2LK; 2M1; 3A2; L27 4V3; 2T3; 2T6; 2LK; 2M1; 3A2; L25 4V3; 3G4; 2T3; 2T6; 2LK; 2M1; 3A2; L30 4V3; 3G4; 2T3; 2T6; 2LK; 2M1; 3A2; L28	Allradantrieb; Kombi; Limousine; bis e11*2007/46*0243*1 9;e11*2007/46*0244* 13; nicht Ausf. SKODA OCTAVIA III SCOUT; 1H3; 4RF; 3KY; 4RR; ALL; CAR; LIM; Z36
Verwendungsbereich/Hersteller application range by maker				SKODA	
OE RDK(S) OE TPMS-Tire-Pressure-Monitoring-Systems				Info not available	

TEILEGUTACHTEN NACH §19(3) STVZO

NR.: 2022-3-0691-03-00-00-2019740

Leichtmetall-Sonderrad 8,5Jx19H2

RZ04-1985-B - LEVELLA RZ04-19

Levella GmbH

ANLAGE 1|0|0 DATUM 28.Mrz.2022

ABRKZ-9401



Verkaufsbezeichnung/ Fahrzeugtyp	ABE/EWG-Nr.	kW-Bereich	Reifen	Reifenbezogene Auflagen + Hinweise	Auflagen + Hinweise
<i>Sales designation/ Vehicle type</i>	<i>Approval-No.</i>	<i>Engine output kW</i>	<i>Tyres</i>	<i>Tyre Conditions + Notices</i>	<i>Vehicle Conditions + Notices</i>
OCTAVIA III 5E	e11*2007/46*0243*... e11*2007/46*0244*... e8*2007/46*0318*..	81-180	215/35R19 85 225/35R19 88 235/30R19 86 245/30R19 89	2T0; 2T1; 2T7; 2LL; 2LM; 2MB; 1G1; 3A2; L24 2T0; 2T1; 2T7; 2LL; 2LM; 2MB; 1G1; 3A2; L27 3G4; 2T0; 2T1; 2T7; 2LL; 2LM; 2MB; 1G1; 3A2; L25 2T0; 2T1; 2T7; 2LL; 2LM; 2MB; 1G1; 3A2; L28	Allradantrieb; Kombi; Limousine; ab e11*2007/46*0243*2 0- 26; e11*2007/46*0244 *14; auch FL/MJ2017; nicht Ausf. SKODA OCTAVIA III SCOUT; 1H3; 4RF; 3KY; 4RR; ALL; CAR; LIM; R19; Z36
Verwendungsbereich/Hersteller application range by maker				SKODA	
OE RDK(S) OE TPMS-Tire-Pressure-Monitoring-Systems				Info not available	
OCTAVIA III SCOUT 5E	e11*2007/46*0243*..	110-135	225/35R19 88 225/40R19 93 235/35R19 91	3A2; L27 3A2; L32 1AJ; 2T0; 2T1; 3A2; L30	Frontantrieb; Allradantrieb; SUV; Kombi; bis e11*2007/46*0243*1 9; nur Ausf. SKODA OCTAVIA III SCOUT ; nicht Ausf. SKODA OCTAVIA III ; 1H3; 3KV; 4RF; 4RR; 6AA; FRO; ALL; CAR; Z36
Verwendungsbereich/Hersteller application range by maker				SKODA	
OE RDK(S) OE TPMS-Tire-Pressure-Monitoring-Systems				Info not available	
OCTAVIA III SCOUT 5E	e11*2007/46*0243*... e8*2007/46*0318*..	110-135	225/35R19 88 225/40R19 93 235/35R19 91	2L2; 2LL; 2M3; 3KV; 3A2; L27 2L2; 2LL; 2M3; 3KV; 3A2; L32 2T0; 2T6; 2L2; 2LL; 2M7; 3KV; 3A2; L30	Frontantrieb; Allradantrieb; SUV; Kombi; ab e11*2007/46*0243*2 1-26; auch FL/MJ2017; nur Ausf. SKODA OCTAVIA III SCOUT; nicht Ausf. SKODA OCTAVIA III ; 1H3; 3KV; 4RF; 4RR; 6AA; FRO; ALL; CAR; Z36
Verwendungsbereich/Hersteller application range by maker				SKODA	
OE RDK(S) OE TPMS-Tire-Pressure-Monitoring-Systems				Info not available	
OCTAVIA IV NX	e8*2007/46*0355*..	110-180	225/35R19 88 225/40R19 93	2T3; 2T6; 2LK; 2M1; 3A2; L27 2T0; 2T1; 2T6; 2KX; 2L2; 2LM; 2M4; 3A2; L32	Elektro/Hybrid; Allradantrieb; Kombi; nur Ausf. SKODA OCTAVIA IV RS/RS HYBRID;

TEILEGUTACHTEN NACH §19(3) STVZO

NR.: 2022-3-0691-03-00-00-2019740

Leichtmetall-Sonderrad 8,5Jx19H2

RZ04-1985-B - LEVELLA RZ04-19

Levella GmbH

ANLAGE 1|0|0 DATUM 28.Mrz.2022

ABRKZ-9401

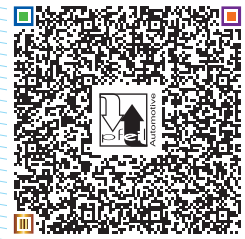

Levella GmbH Teilgutachten nach §19(3) STVZO 2022-3-0691-03-00-00-2019740 RZ04-1985-B

Verkaufsbezeichnung/ Fahrzeugtyp	ABE/EWG-Nr.	kW-Bereich	Reifen	Reifenbezogene Auflagen + Hinweise	Auflagen + Hinweise
<i>Sales designation/ Vehicle type</i>	<i>Approval-No.</i>	<i>Engine output kW</i>	<i>Tyres</i>	<i>Tyre Conditions + Notices</i>	<i>Vehicle Conditions + Notices</i>
			235/35R19 91	2T3; 2T6; 2KU; 2KW; 2KX; 2L2; 2L7; 2LM; 2M4; 3A2; L30	4RF; 4RR; ALL; CAR; 1B3; Z45
			245/35R19 93	2T3; 2T6; 2KU; 2KW; 2KX; 2L2; 2L7; 2LM; 2M8; 3A2; L32	
			255/35R19 96	2T7; 2L2; 2LM; 2MB; 3A2; 4RR; L35	
Verwendungsbereich/Hersteller <i>application range by maker</i>				SKODA	
OE RDK(S) OE TPMS-Tire-Pressure-Monitoring-Systems					
OCTAVIA IV NX	e8*2007/46*0355*..	81-147	225/35R19 88	2T3; 2T6; 2LK; 2M1; 3A2; L27	Frontantrieb; Allradantrieb; Kombi; 5 Türen; nicht Ausf. SKODA OCTAVIA IV G-TEC; 4RF; 3KY; 4RR; FRO; ALL; CAR; 1B3; Z45
			225/40R19 93	2T0; 2T1; 2T6; 2KX; 2L2; 2LM; 2M4; 3A2; L32	
			235/35R19 91	2T3; 2T6; 2KU; 2KW; 2KX; 2L2; 2L7; 2LM; 2M4; 3A2; L30	
			245/35R19 93	2T3; 2T6; 2KU; 2KW; 2KX; 2L2; 2L7; 2LM; 2M8; 3A2; L32	
			255/35R19 96	2T7; 2L2; 2LM; 2MB; 3A2; 4RR; L35	
Verwendungsbereich/Hersteller <i>application range by maker</i>				SKODA	
OE RDK(S) OE TPMS-Tire-Pressure-Monitoring-Systems				Info not available	
SUPERB 3T	e11*2001/116*0326*..	77-191	225/35R19 88	2T0; 2T6; 2O3; 3A2; L27	Limousine; Frontantrieb; Allradantrieb; 4RF; 4RR; FRO; ALL; Z36
			235/35R19 91	2T0; 2T1; 2KP; 2T6; 2SB; 2SC; 2O3; 3A2; L30	
			235/40R19 96	2T0; 2T1; 2KP; 2T6; 2SB; 2SC; 2O3; 3A2; L35	
			245/35R19 93	2T3; 2T6; 2S3; 2S4; 2L2; 2L9; 2LL; 2LM; 2M8; 3A2; L32	
			255/35R19 96	2T3; 2T6; 2S3; 2S4; 2L2; 2L9; 2LL; 2LM; 2M8; 3A2; L35	
Verwendungsbereich/Hersteller <i>application range by maker</i>				SKODA	
OE RDK(S) OE TPMS-Tire-Pressure-Monitoring-Systems				Info not available	
SUPERB	e11*98/14*0187*..	74-110	225/35R19 88	2L2; 2LL; 2LM; 2M4; 3A2; L27	

Version: RZ04-1985-B

Version: RZ04-1985-B

© PFEIL AUTOMOTIVE - FORMBLATT - 06 - Verwendungsbereichs-Anlage - STAND: 10/2018 - REV. 2

TEILEGUTACHTEN NACH §19(3) STVZO

NR.: 2022-3-0691-03-00-00-2019740

Leichtmetall-Sonderrad 8,5Jx19H2

RZ04-1985-B - LEVELLA RZ04-19

Levella GmbH

ANLAGE 1|0|0 DATUM 28.Mrz.2022

ABRKZ-9401

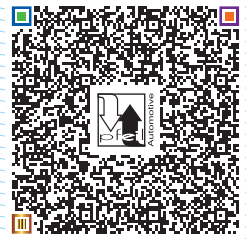

Verkaufsbezeichnung/ Fahrzeugtyp	ABE/EWG-Nr.	kW-Bereich	Reifen	Reifenbezogene Auflagen + Hinweise	Auflagen + Hinweise
<i>Sales designation/ Vehicle type</i>	<i>Approval-No.</i>	<i>Engine output kW</i>	<i>Tyres</i>	<i>Tyre Conditions + Notices</i>	<i>Vehicle Conditions + Notices</i>
3U					Frontantrieb; Allradantrieb; Limousine; 4RF; 4RR; FRO; ALL; LIM; Z40
Verwendungsbereich/Hersteller <i>application range by maker</i>				SKODA	
OE RDK(S) OE TPMS-Tire-Pressure-Monitoring-Systems				Info not available	
SUPERB 3U	e11*98/14*0187*..	74-110	225/35R19 88 235/35R19 91	2L2; 2LL; 2LM; 2M4; 3A2; L27 3G4; 2T3; 2T6; 2S8; 2SC; VON; 3A2; L30	Frontantrieb; Allradantrieb; 4RF; 4RR; FRO; ALL; LIM; Z40
Verwendungsbereich/Hersteller <i>application range by maker</i>				SKODA	
OE RDK(S) OE TPMS-Tire-Pressure-Monitoring-Systems				Info not available	
SUPERB III 3T	e11*2001/116*0326*.. e11*2007/46*0014*.. e8*2007/46*0317*..	88-206	225/35R19 88 235/35R19 91 235/40R19 96 245/35R19 93 255/35R19 96	2T0; 2T6; 2O3; 3A2; L27 2T0; 2T1; 2KP; 2T6; 2SB; 2SC; 2O3; 3A2; L30 2T0; 2T1; 2KP; 2T6; 2SB; 2SC; 2O3; 3A2; L35 2T3; 2T6; 2S3; 2S4; 2L2; 2L9; 2LL; 2LM; 2M8; 3A2; L32 2T3; 2T6; 2S3; 2S4; 2L2; 2L9; 2LL; 2LM; 2M8; 3A2; L35	Frontantrieb; Allradantrieb; Limousine; ab e11*2001/116*0326* 32- 45;e11*2007/46*0014 *22; 1H3; 1H4; 1H4; 4RF; 4RR; FRO; ALL; LIM; Z36
Verwendungsbereich/Hersteller <i>application range by maker</i>				SKODA	
OE RDK(S) OE TPMS-Tire-Pressure-Monitoring-Systems				Info not available	
SUPERB III 3T	e11*2001/116*0326*..	88-206	225/35R19 88 235/35R19 91 235/40R19 96	2T0; 2T6; 2O3; 3A2; L27 2T0; 2T1; 2KP; 2T6; 2SB; 2SC; 2O3; 3A2; L30 2T0; 2T1; 2KP; 2T6; 2SB; 2SC; 2O3; 3A2; L35	Frontantrieb; Allradantrieb; Kombi; Limousine; bis e11*2001/116*0326* 32; 1H3; 4RF; 4RR; FRO; ALL; CAR; LIM; Z36

Levella GmbH Teilegutachten nach §19(3) STVZO 2022-3-0691-03-00-00-2019740 RZ04-1985-B

Ausführung | Version: RZ04-1985-B

© PFEIL AUTOMOTIVE - FORMBLATT - 06 - Verwendungsbereichs-Anlage - STAND: 10/2018 - REV. 2

TEILEGUTACHTEN NACH §19(3) STVZO

NR.: 2022-3-0691-03-00-00-2019740

Leichtmetall-Sonderrad 8,5Jx19H2

RZ04-1985-B - LEVELLA RZ04-19

Levella GmbH

ANLAGE 1|0|0 DATUM 28.Mrz.2022

ABRKZ-9401



Levella GmbH Teilegutachten nach §19(3) STVZO 2022-3-0691-03-00-00-2019740 RZ04-1985-B

Verkaufsbezeichnung/ Fahrzeugtyp	ABE/EWG-Nr.	kW-Bereich	Reifen	Reifenbezogene Auflagen + Hinweise	Auflagen + Hinweise
<i>Sales designation/ Vehicle type</i>	<i>Approval-No.</i>	<i>Engine output kW</i>	<i>Tyres</i>	<i>Tyre Conditions + Notices</i>	<i>Vehicle Conditions + Notices</i>
			245/35R19 93 255/35R19 96	2T3; 2T6; 2S3; 2S4; 2L2; 2L9; 2LL; 2LM; 2M8; 3A2; L32 2T3; 2T6; 2S3; 2S4; 2L2; 2L9; 2LL; 2LM; 2M8; 3A2; L35	
Verwendungsbereich/Hersteller <i>application range by maker</i>				SKODA	
OE RDK(S) OE TPMS-Tire-Pressure-Monitoring-Systems				Info not available	
YETI 5L	e11*2007/46*0010*.. e11*2007/46*0034*..	77-81	225/35R19 88	2RG; 2RD; 3A2; L27	Frontantrieb; Allradantrieb; SUV; Kombi; 1H3; 3KV; 4RF; 4RR; 6AA; FRO; ALL; CAR; Z36
Verwendungsbereich/Hersteller <i>application range by maker</i>				SKODA	
OE RDK(S) OE TPMS-Tire-Pressure-Monitoring-Systems				Info not available	
YETI 5L	e11*2007/46*0010*..	77-125	235/35R19 91 255/30R19	2RG; 2RD; 3A2; L30 2RG; 2RD; 3A2;	SUV; Frontantrieb; Allradantrieb; 1H3; 3KV; 4RF; 4RR; 6AA; FRO; ALL; CAR; Z36
Verwendungsbereich/Hersteller <i>application range by maker</i>				VW	
OE RDK(S) OE TPMS-Tire-Pressure-Monitoring-Systems				Info not available	
ARTEON 3H	e1*2007/46*1725*..	110-206	225/40R19 93 225/45R19 92 235/40R19 92 245/40R19 94 255/35R19 92 255/40R19 96	3A2; L32 3A2; L31 3A2; L31 3A2; L33 1AJ; 2T0; 2T6; 2M0; 3A2; L31 1AJ; 2T0; 2T6; 2M0; 3A2; L35	Heckantrieb; Limousine; 1ZB; 4RF; 3KY; 4RR; 8AI; HAA; LIM; Z36
Verwendungsbereich/Hersteller <i>application range by maker</i>				VW	
OE RDK(S) OE TPMS-Tire-Pressure-Monitoring-Systems				Info not available	
ARTEON 3H	e1*2007/46*1725*..	110-206	225/40R19 93 225/45R19 96 235/40R19 96 245/40R19 98 255/35R19 96 255/40R19 100	3A2; L32 3A2; L35 3A2; L35 3A2; L37 1AJ; 2T0; 2T6; 2M0; 3A2; L35 1AJ; 2T0; 2T6; 2M0; 3A2; L39	Frontantrieb; Allradantrieb; Sportback; Limousine; nur Ausf. VW ARTEON; 4RF; 3KY; 4RR; FRO; ALL; LIM; Z36
Verwendungsbereich/Hersteller <i>application range by maker</i>				VW	
OE RDK(S) OE TPMS-Tire-Pressure-Monitoring-Systems				Info not available	
	e1*2007/46*1725*..	235	245/40R19 94	3A2; L33	

TEILEGUTACHTEN NACH §19(3) STVZO

NR.: 2022-3-0691-03-00-00-2019740

Leichtmetall-Sonderrad 8,5Jx19H2

RZ04-1985-B - LEVELLA RZ04-19

Levella GmbH

ANLAGE 1|0|0 DATUM 28.Mrz.2022

ABRKZ-9401



Levella GmbH Teilegutachten nach §19(3) STVZO 2022-3-0691-03-00-00-2019740 RZ04-1985-B

Verkaufsbezeichnung/ Fahrzeugtyp	ABE/EWG-Nr.	kW-Bereich	Reifen	Reifenbezogene Auflagen + Hinweise	Auflagen + Hinweise
<i>Sales designation/ Vehicle type</i>	<i>Approval-No.</i>	<i>Engine output kW</i>	<i>Tyres</i>	<i>Tyre Conditions + Notices</i>	<i>Vehicle Conditions + Notices</i>
ARTEON R 3H			255/35R19 96 255/40R19 100	1AJ; 2T0; 2T6; 2M0; 3A2; L35 1AJ; 2T0; 2T6; 2M0; 3A2; L39	Allradantrieb; Sportback; Limousine; nur Ausf. VW ARTEON R; 4RF; 3KY; 4RR; ALL; LIM; Z36
Verwendungsbereich/Hersteller <i>application range by maker</i>				VW	
OE RDK(S) OE TPMS-Tire-Pressure-Monitoring-Systems				Beru-Huf Clamp-in Separate valve G3.4 433MHz VW/Porsche	
BEETLE II 16	e1*2007/46*0539*..	77-162	225/40R19 89 235/35R19 87 235/40R19 96 245/35R19 89	2RE; 1G1; 3T3; L28 2RE; 1G1; 3T3; L26 2RE; 3T3; L35 3T3; L28	Frontantrieb; Cabrio; Limousine; 4RF; 4RR; FRO; CBO; LIM; Z36
Verwendungsbereich/Hersteller <i>application range by maker</i>				VW	
OE RDK(S) OE TPMS-Tire-Pressure-Monitoring-Systems				Beru-Huf Clamp-in Separate valve G3.4 433MHz VW/Porsche	
CC 3CC	e1*2001/116*0468*..	100-220	235/35R19 91	2RD; 2RF; L30	Frontantrieb; Allradantrieb; Coupe; auch FL/MJ2012; 4RF; 4RR; FRO; ALL; Z36
Verwendungsbereich/Hersteller <i>application range by maker</i>				VW	
OE RDK(S) OE TPMS-Tire-Pressure-Monitoring-Systems				Beru-Huf Clamp-in Separate valve G3.4 433MHz VW/Porsche	
CC 3CC	e1*2001/116*0468*..	100-220	235/35R19 91 245/35R19 89	2RD; 2RF; L30 2RG; 2RD; L28	Frontantrieb; Allradantrieb; Coupe; auch FL/MJ2012; 4RF; 4RR; FRO; ALL; Z36
Verwendungsbereich/Hersteller <i>application range by maker</i>				VW	
OE RDK(S) OE TPMS-Tire-Pressure-Monitoring-Systems				Beru-Huf Clamp-in Separate valve G3.4 433MHz VW/Porsche	
EOS 1F	e1*2001/116*0349*..	85-110	225/35R19 88 235/35R19 91 245/35R19 89	2T0; 2T1; 2T6; 2SB; 2SC; 2O3; 3A2; L27 2T0; 2T1; 2T6; 2SB; 2SC; 2O3; 3A2; L30 2RE; 2RG; 2KA; 2KB; 2K4; 2K5; 2K8; L28	Frontantrieb; Cabrio; Coupe; auch FL/MJ2011; 4RF; 4RR; FRO; CBO; Z36
Verwendungsbereich/Hersteller <i>application range by maker</i>				VW	
OE RDK(S) OE TPMS-Tire-Pressure-Monitoring-Systems				Beru-Huf Clamp-in Separate valve G3.4 433MHz VW/Porsche	
EOS 1F	e1*2001/116*0349*..	85-191	225/35R19 88 245/35R19 89	2T0; 2T1; 2T6; 2SB; 2SC; 2O3; 3A2; L27 2T7; 2SB; 2SC; 2O3; 4RR; 3A2; L28	Frontantrieb; Cabrio; Coupe; auch FL/MJ2011; nur Ausf. VOLKSWAGEN EOS ;

TEILEGUTACHTEN NACH §19(3) STVZO

NR.: 2022-3-0691-03-00-00-2019740

Leichtmetall-Sonderrad 8,5Jx19H2

RZ04-1985-B - LEVELLA RZ04-19

Levella GmbH

ANLAGE 1|0|0 DATUM 28.Mrz.2022

ABRKZ-9401



Verkaufsbezeichnung/ Fahrzeugtyp	ABE/EWG-Nr.	kW-Bereich	Reifen	Reifenbezogene Auflagen + Hinweise	Auflagen + Hinweise
Sales designation/ Vehicle type	Approval-No.	Engine output kW	Tyres	Tyre Conditions + Notices	Vehicle Conditions + Notices
			255/30R19 91	2T7; 2SB; 2SC; 2O3; 4RR; 3A2; L30	4RF; 4RR; FRO; CBO; Z36
Verwendungsbereich/Hersteller application range by maker				VW	
OE RDK(S) OE TPMS-Tire-Pressure-Monitoring-Systems				Beru-Huf Clamp-in Separate valve G3.4 433MHz VW/Porsche	
EOS 1F	e1*2001/116*0349*..	85-191	235/35R19 91 245/35R19 93	2T0; 2T1; 2T6; 2SB; 2SC; 2O3; 3A2; L30 2T7; 2SB; 2SC; 2O3; 4RR; 3A2; L32	Frontantrieb; Cabrio; Coupe; auch FL/MJ2011; nur Ausf. VOLKSWAGEN EOS; 4RF; 4RR; FRO; CBO; Z36
Verwendungsbereich/Hersteller application range by maker				VW	
OE RDK(S) OE TPMS-Tire-Pressure-Monitoring-Systems				Beru-Huf Clamp-in Separate valve G3.4 433MHz VW/Porsche	
GOLF 1K	e1*2001/116*0242*..	103	225/35R19 88 235/35R19 91	2RE; 2RG; 2KA; 2KB; 2K4; 2K5; 2K8; L27 2RE; 2RG; 2KA; 2KB; 2K4; 2K5; 2K8; L30	nur Golf 6; ab e1*2001/116*0242*2 5; Schrägheck; Allradantrieb;
Verwendungsbereich/Hersteller application range by maker				VW	
OE RDK(S) OE TPMS-Tire-Pressure-Monitoring-Systems				Beru-Huf Clamp-in Separate valve G3.4 433MHz VW/Porsche	
GOLF 1K	e1*2001/116*0242*..	55-147	225/35R19 88 235/35R19 87	2RE; 2RG; 2KA; 2KB; 2K4; 2K5; 2K8; L27 2RE; 2RG; 2KA; 2KB; 2K4; 2K5; 2K6; 2K8; L26	nur Golf 5; bis e1*2001/116*0242*2 4; Allradantrieb; Frontantrieb;
Verwendungsbereich/Hersteller application range by maker				VW	
OE RDK(S) OE TPMS-Tire-Pressure-Monitoring-Systems				Beru-Huf Clamp-in Separate valve G3.4 433MHz VW/Porsche	
GOLF 1K	e1*2001/116*0242*..	55-184	225/35R19 88	2RE; 2RG; 2KA; 2KB; 2K4; 2K5; 2K8; L27	Frontantrieb; Allradantrieb; Limousine; nur Ausf. VOLKSWAGEN GOLF 5; 1H3; 4RF; 4RR; FRO; ALL; LIM; Z36
Verwendungsbereich/Hersteller application range by maker				VW	
OE RDK(S) OE TPMS-Tire-Pressure-Monitoring-Systems				Beru-Huf Clamp-in Separate valve G3.4 433MHz VW/Porsche	
GOLF 1K	e1*2001/116*0242*..	188-199	225/35R19 88 235/35R19 91	2RE; 2RG; 3T3; 3G1; L27 2RE; 2RG; 3T3; 3G1; L30	Allradantrieb; Limousine; ab e1*2001/116*0242*3 3; nur Ausf.

TEILEGUTACHTEN NACH §19(3) STVZO

NR.: 2022-3-0691-03-00-00-2019740

Leichtmetall-Sonderrad 8,5Jx19H2

RZ04-1985-B - LEVELLA RZ04-19

Levella GmbH

ANLAGE 1|0|0 DATUM 28.Mrz.2022

ABRKZ-9401



Verkaufsbezeichnung/ Fahrzeugtyp	ABE/EWG-Nr.	kW-Bereich	Reifen	Reifenbezogene Auflagen + Hinweise	Auflagen + Hinweise
<i>Sales designation/ Vehicle type</i>	<i>Approval-No.</i>	<i>Engine output kW</i>	<i>Tyres</i>	<i>Tyre Conditions + Notices</i>	<i>Vehicle Conditions + Notices</i>
					VOLKSWAGEN GOLF R ; 4RF; 4RR; 5BE; ALL; LIM; Z36
Verwendungsbereich/Hersteller <i>application range by maker</i>				VW	
OE RDK(S) OE TPMS-Tire-Pressure-Monitoring-Systems				Beru-Huf Clamp-in Separate valve G3.4 433MHz VW/Porsche	
GOLF 1K	e1*2001/116*0242*..	55-110	215/35R19 85 225/35R19 88 235/35R19 87 255/30R19 91	2RE; 2RG; 2KA; 2KB; 2K4; 2K5; 2K6; 2K8; L24 2RE; 2RG; 2KA; 2KB; 2K4; 2K5; 2K6; 2K8; L27 2RE; 2RG; 2KA; 2KB; 2K4; 2K5; 2K6; 2K8; L26 2RG; 2K4; 2K5; 2K6; 2K8; 3K4; L30	Frontantrieb; Allradantrieb; Limousine; bis e1*2001/116*0242*2 4; nur Ausf. VOLKSWAGEN GOLF 5 ; 1H3; 4RF; 4RR; FRO; ALL; LIM; Z36
Verwendungsbereich/Hersteller <i>application range by maker</i>				VW	
OE RDK(S) OE TPMS-Tire-Pressure-Monitoring-Systems				Beru-Huf Clamp-in Separate valve G3.4 433MHz VW/Porsche	
GOLF 1K	e1*2001/116*0242*..	59-173	215/35R19 85 235/35R19 87	2R1; 2RA; 2RE; 2RG; 2KA; 2KB; 2K4; 2K5; 2K8; L24 2RE; 2RG; 2KA; 2KB; 2K4; 2K5; 2K8; L26	nur Golf 6; Schrägheck; Frontantrieb; ab e1*2001/116*0242*2 5; 1H3; 4RF; 4RR; FRO; LIM; Z36
Verwendungsbereich/Hersteller <i>application range by maker</i>				VW	
OE RDK(S) OE TPMS-Tire-Pressure-Monitoring-Systems				Beru-Huf Clamp-in Separate valve G3.4 433MHz VW/Porsche	
GOLF 1K	e1*2001/116*0242*..	59-173	225/35R19 88 235/35R19 91 255/30R19 91	2RE; 2RG; 2KA; 2KB; 2K4; 2K5; 2K8; L27 2RE; 2RG; 2KA; 2KB; 2K4; 2K5; 2K8; L30 2RG; 2K4; 2K5; 2K8; 3K4; L30	nur Golf 6; Schrägheck; Frontantrieb; ab e1*2001/116*0242*2 5; 1H3; 4RF; 4RR; FRO; LIM; Z36
Verwendungsbereich/Hersteller <i>application range by maker</i>				VW	
OE RDK(S) OE TPMS-Tire-Pressure-Monitoring-Systems				Beru-Huf Clamp-in Separate valve G3.4 433MHz VW/Porsche	
GOLF 1KM	e1*2001/116*0328*..	75-147	225/35R19 88 235/35R19 91 255/30R19 91	2RE; 2RG; L27 2RE; 2RG; 8AG; L30 2RG; 2K4; 2K5; 2K6; 2K8; 8AG; 3K4; L30	Frontantrieb; nur Ausf. VOLKSWAGEN JETTA ; 1H3; 4RF; 4RR; FRO; Z36
Verwendungsbereich/Hersteller <i>application range by maker</i>				VW	

TEILEGUTACHTEN NACH §19(3) STVZO

NR.: 2022-3-0691-03-00-00-2019740

Leichtmetall-Sonderrad 8,5Jx19H2

RZ04-1985-B - LEVELLA RZ04-19

Levella GmbH

ANLAGE 1|0|0 DATUM 28.Mrz.2022

ABRKZ-9401

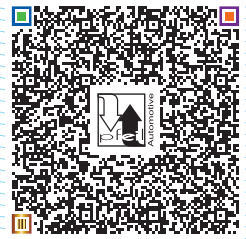

Verkaufsbezeichnung/ Fahrzeugtyp	ABE/EWG-Nr.	kW-Bereich	Reifen	Reifenbezogene Auflagen + Hinweise	Auflagen + Hinweise
Sales designation/ Vehicle type	Approval-No.	Engine output kW	Tyres	Tyre Conditions + Notices	Vehicle Conditions + Notices
OE RDK(S) OE TPMS-Tire-Pressure-Monitoring-Systems				Beru-Huf Clamp-in Separate valve G3.4 433MHz VW/Porsche	
GOLF 1KM	e1*2001/116*0328*..	75-147	225/35R19 88 235/35R19 87 255/30R19 91	2RE; 2RG; L27 2RE; 2RG; 8AG; L26 2RG; 2K4; 2K5; 2K6; 2K8; 8AG; 3K4; L30	Frontantrieb; nur Ausf. VOLKSWAGEN JETTA ; 1H3; 4RF; 4RR; FRO; Z36
Verwendungsbereich/Hersteller application range by maker				VW	
OE RDK(S) OE TPMS-Tire-Pressure-Monitoring-Systems				Beru-Huf Clamp-in Separate valve G3.4 433MHz VW/Porsche	
GOLF 1KM	e1*2001/116*0328*..	75-147	215/35R19 85 225/35R19 88 235/35R19 91	2T3; 2KP; 2T7; 2S6; 2SB; 2O3; L24 2T3; 2KP; 2T7; 2S6; 2S7; 2SB; 2O3; L27 3G4; 2T3; 2KP; 2T7; 2S6; 2S7; 2SB; 2O3; L30	Frontantrieb; bis e1*2001/116*0328*1 4; nur Ausf. VOLKSWAGEN GOLF V; 1H3; 4RF; 4RR; FRO; Z36
Verwendungsbereich/Hersteller application range by maker				VW	
OE RDK(S) OE TPMS-Tire-Pressure-Monitoring-Systems				Beru-Huf Clamp-in Separate valve G3.4 433MHz VW/Porsche	
GOLF AU	e1*2007/46*0623*..	162-169	225/35R19 88 235/35R19 87	2T3; 2T6; 2KW; 2L6; 2LK; 3A2; L27 2T3; 2T6; 2KW; 2L6; 2LK; 3A2; L26	Schrägheck; Frontantrieb; nur Ausf. GTI;
Verwendungsbereich/Hersteller application range by maker				VW	
OE RDK(S) OE TPMS-Tire-Pressure-Monitoring-Systems				Beru-Huf Clamp-in Separate valve G3.4 433MHz VW/Porsche	
GOLF AU	e1*2007/46*0623*..	206, 221	235/35R19 91	2RE; 2RG; 3A2; 3T3; L30	Frontantrieb; Allradantrieb; Limousine; nur Ausf. VOLKSWAGEN GOLF R ; 1ZB; 4RF; 4RR; 5BE; ALL; Z36
Verwendungsbereich/Hersteller application range by maker				VW	
OE RDK(S) OE TPMS-Tire-Pressure-Monitoring-Systems				Beru-Huf Clamp-in Separate valve G3.4 433MHz VW/Porsche	
GOLF AU	e1*2007/46*0623*..	63, 77	215/35R19 85 225/35R19 84 235/35R19 87 245/30R19 89	2RE; 2RG; L24 2RE; 2RG; L23 2RE; 2RG; L26 2RG; 2K4; 2K5; 3K4; L28	Schrägheck; Frontantrieb; Verbundlenkerhintera chse;
Verwendungsbereich/Hersteller application range by maker				VW	
OE RDK(S) OE TPMS-Tire-Pressure-Monitoring-Systems				Beru-Huf Clamp-in Separate valve G3.4 433MHz VW/Porsche	

TEILEGUTACHTEN NACH §19(3) STVZO

NR.: 2022-3-0691-03-00-00-2019740

Leichtmetall-Sonderrad 8,5Jx19H2

RZ04-1985-B - LEVELLA RZ04-19

Levella GmbH

ANLAGE 1|0|0 DATUM 28.Mrz.2022

ABRKZ-9401



Verkaufsbezeichnung/ Fahrzeugtyp	ABE/EWG-Nr.	kW-Bereich	Reifen	Reifenbezogene Auflagen + Hinweise	Auflagen + Hinweise
<i>Sales designation/ Vehicle type</i>	<i>Approval-No.</i>	<i>Engine output kW</i>	<i>Tyres</i>	<i>Tyre Conditions + Notices</i>	<i>Vehicle Conditions + Notices</i>
GOLF AU	e1*2007/46*0623*..	90-110	215/35R19 85 225/35R19 88 235/35R19 87	2RE; 2RG; L24 2RE; 2RG; L27 2RE; 2RG; L26	Schrägheck; Frontantrieb; Allradantrieb; nicht Ausf. Bifuel; Vierlenkerhinterachse;
Verwendungsbereich/Hersteller <i>application range by maker</i>				VW	
OE RDK(S) OE TPMS-Tire-Pressure-Monitoring-Systems				Beru-Huf Clamp-in Separate valve G3.4 433MHz VW/Porsche	
GOLF AUV	e1*2007/46*0627*..	63-110	225/35R19 88 235/35R19 245/30R19	2RA; 2RE; 2RG; L27 2RA; 2RE; 2RG; 2RG; 2K4; 2K5; 3K4;	Kombi; nur Ausf. Variant; Frontantrieb; Allradantrieb; nicht Ausf. Bifuel;
Verwendungsbereich/Hersteller <i>application range by maker</i>				VW	
OE RDK(S) OE TPMS-Tire-Pressure-Monitoring-Systems				Beru-Huf Clamp-in Separate valve G3.4 433MHz VW/Porsche	
GOLF AUV	e1*2007/46*0627*..	81-110	225/35R19 88 235/35R19 87	2RE; 2RG; L27 2RE; 2RG; L26	Van; nur Ausf. Sportsvan; Frontantrieb;
Verwendungsbereich/Hersteller <i>application range by maker</i>				VW	
OE RDK(S) OE TPMS-Tire-Pressure-Monitoring-Systems				Beru-Huf Clamp-in Separate valve G3.4 433MHz VW/Porsche	
GOLF 8 CD	e1*2007/46*2014*..	110	225/35R19 88 235/35R19 91 245/40R19 89	2T3; 2T7; 2L2; 2L8; 2LA; 2LM; 2M8; 3A2; L27 3G4; 2T3; 2T7; 2L2; 2L8; 2LA; 2LM; 2LU; 2M8; 3A2; L30 2T7; 2L2; 2LM; 2MB; 4RR; 3A2; L28	Frontantrieb; nur Ausf. VW GOLF 8 VIII MIT MEHRLENKER- HA; nicht Ausf. VW GOLF 8 GTE / eHYBRID; 1ZB; 4RF; 3KY; 4RR; FRO; 1B3; Z36
Verwendungsbereich/Hersteller <i>application range by maker</i>				VW	
OE RDK(S) OE TPMS-Tire-Pressure-Monitoring-Systems				Beru-Huf Clamp-in Separate valve G3.4 433MHz VW/Porsche	
GOLF 8 CD	e1*2007/46*2014*..	110	225/35R19 88 235/30R19 86 235/35R19 91 245/40R19 89	2T3; 2T7; 2L2; 2L8; 2LA; 2LM; 2M8; 3A2; L27 2T3; 2T7; 2L2; 2L8; 2LA; 2LM; 2LU; 2M8; NICHT DIESEL; 3A2; L25 3G4; 2T3; 2T7; 2L2; 2L8; 2LA; 2LM; 2LU; 2M8; 3A2; L30 2T7; 2L2; 2LM; 2MB; 4RR; 3A2; L28	Elektro/Hybrid; Frontantrieb; Limousine; 5 Türen; nur Ausf. VW GOLF 8 GTE / eHYBRID; 4RF; 3KY; 4RR; FRO; LIM; 1B3; Z45
Verwendungsbereich/Hersteller <i>application range by maker</i>				VW	
OE RDK(S) OE TPMS-Tire-Pressure-Monitoring-Systems				Beru-Huf Clamp-in Separate valve G3.4 433MHz VW/Porsche	

TEILEGUTACHTEN NACH §19(3) STVZO

NR.: 2022-3-0691-03-00-00-2019740

Leichtmetall-Sonderrad 8,5Jx19H2

RZ04-1985-B - LEVELLA RZ04-19

Levella GmbH

ANLAGE 1|0|0 DATUM 28.Mrz.2022

ABRKZ-9401



Levella GmbH Teilegutachten nach §19(3) STVZO 2022-3-0691-03-00-00-2019740 RZ04-1985-B

© PFEIL AUTOMOTIVE - FORMBLATT - 06 - Verwendungsberichts-Anlage STAND: 10/2018 - REV. 2

Verkaufsbezeichnung/ Fahrzeugtyp	ABE/EWG-Nr.	kW-Bereich	Reifen	Reifenbezogene Auflagen + Hinweise	Auflagen + Hinweise
<i>Sales designation/ Vehicle type</i>	<i>Approval-No.</i>	<i>Engine output kW</i>	<i>Tyres</i>	<i>Tyre Conditions + Notices</i>	<i>Vehicle Conditions + Notices</i>
GOLF 8 CD	e1*2007/46*2014*..	147	225/35R19 88 235/35R19 91 245/40R19 89	2T3; 2T7; 2L2; 2L8; 2LA; 2LM; 2M8; 3A2; L27 3G4; 2T3; 2T7; 2L2; 2L8; 2LA; 2LM; 2LU; 2M8; 3A2; L30 2T7; 2L2; 2LM; 2MB; 4RR; 3A2; L28	Frontantrieb; Limousine; 5 Türen; nur Ausf. VW GOLF 8 GTD; 4RF; 3KY; 4RR; FRO; LIM; 1B3; Z45
Verwendungsbereich/Hersteller <i>application range by maker</i>				VW	
OE RDK(S) OE TPMS-Tire-Pressure-Monitoring-Systems					
GOLF 8 CD	e1*2007/46*2014*..	180	225/35R19 88 235/35R19 91 245/40R19 89	2T3; 2T7; 2L2; 2L8; 2LA; 2LM; 2M4; 3A2; L27 3G4; 2T3; 2T7; 2L2; 2L8; 2LA; 2LM; 2LU; 2M8; 3A2; L30 2T7; 2L2; 2LM; 2MB; 4RR; 3A2; L28	Frontantrieb; Limousine; 5 Türen; nur Ausf. VW GOLF 8 GTI; 4RF; 3KY; 4RR; FRO; LIM; 1B3; Z45
Verwendungsbereich/Hersteller <i>application range by maker</i>				VW	
OE RDK(S) OE TPMS-Tire-Pressure-Monitoring-Systems					
GOLF 8 CD	e1*2007/46*2014*..	221	225/35R19 88 235/35R19 91 245/40R19 89	2T3; 2T7; 2L2; 2L8; 2LA; 2LM; 2M4; 3A2; L27 3G4; 2T3; 2T7; 2L2; 2L8; 2LA; 2LM; 2LU; 2M8; 3A2; L30 2T7; 2L2; 2LM; 2MB; 4RR; 3A2; L28	Allradantrieb; Limousine; 5 Türen; nur Ausf. VW GOLF 8 GTI CLUBSPORT; 4RF; 3KY; 4RR; ALL; LIM; 1B3; Z45
Verwendungsbereich/Hersteller <i>application range by maker</i>				VW	
OE RDK(S) OE TPMS-Tire-Pressure-Monitoring-Systems					
GOLF 8 CD	e1*2007/46*2014*..	235	225/35R19 88 235/35R19 91	2T3; 2T7; 2L2; 2L8; 2LA; 2LM; 2M4; 3A2; L27 3G4; 2T3; 2T7; 2L2; 2L8; 2LA; 2LM; 2LU; 2M8; 3A2; L30	Allradantrieb; Limousine; 5 Türen; nur Ausf. VW GOLF 8 R; 4RF; 3KY; 4RR; ALL; LIM; 1B3; Z45
Verwendungsbereich/Hersteller <i>application range by maker</i>				VW	
OE RDK(S) OE TPMS-Tire-Pressure-Monitoring-Systems					
GOLF 8 CDV	e1*2007/46*2180*.. e1*2007/46*2014*..	110	215/35R19 85 225/35R19 88	2T3; 2T6; 2L2; 2L8; 2LM; 2M4; NICHT DIESEL; 3A2; L24 2T3; 2T7; 2L2; 2L8; 2LA; 2LM; 2M8; 3A2; L27	Frontantrieb; Kombi; 5 Türen; nur Ausf. VW GOLF 8 VARIANT 2.0TDI; nicht Ausf. VW GOLF 8 ALLTRACK;

TEILEGUTACHTEN NACH §19(3) STVZO

NR.: 2022-3-0691-03-00-00-2019740

Leichtmetall-Sonderrad 8,5Jx19H2

RZ04-1985-B - LEVELLA RZ04-19

Levella GmbH

ANLAGE 1|0|0 DATUM 28.Mrz.2022

ABRKZ-9401



Levella GmbH Teilegutachten nach §19(3) STVZO 2022-3-0691-03-00-00-2019740 RZ04-1985-B

Verkaufsbezeichnung/ Fahrzeugtyp	ABE/EWG-Nr.	kW-Bereich	Reifen	Reifenbezogene Auflagen + Hinweise	Auflagen + Hinweise
<i>Sales designation/ Vehicle type</i>	<i>Approval-No.</i>	<i>Engine output kW</i>	<i>Tyres</i>	<i>Tyre Conditions + Notices</i>	<i>Vehicle Conditions + Notices</i>
			235/30R19 86	2T3; 2T7; 2L2; 2L8; 2LA; 2LM; 2LU; 2M8; NICHT DIESEL; 3A2; L25	4RF; 3KY; 4RR; FRO; CAR; 1B3; Z45
			235/35R19 91	3G4; 2T3; 2T7; 2L2; 2L8; 2LA; 2LM; 2LU; 2M8; 3A2; L30	
			245/40R19 89	2T7; 2L2; 2LM; 2MB; 4RR; 3A2; L28	
Verwendungsbereich/Hersteller <i>application range by maker</i>				VW	
OE RDK(S) OE TPMS-Tire-Pressure-Monitoring-Systems					
GOLF 8 CDV	e1*2007/46*2180*... e1*2007/46*2014*..	66-96	215/35R19 85	2T3; 2T6; 2L2; 2L8; 2LM; 2M4; NICHT DIESEL; 3A2; L24	Frontantrieb; Kombi; 5 Türen; nur Ausf. VW GOLF 8 VARIANT;
			225/35R19 88	2T3; 2T7; 2L2; 2L8; 2LA; 2LM; 2M8; 3A2; L27	4RF; 3KY; 4RR; FRO; CAR; 1B3; Z45
			235/30R19 86	2T3; 2T7; 2L2; 2L8; 2LA; 2LM; 2LU; 2M8; NICHT DIESEL; 3A2; L25	
			235/35R19 91	3G4; 2T3; 2T7; 2L2; 2L8; 2LA; 2LM; 2LU; 2M8; 3A2; L30	
			245/40R19 89	2T7; 2L2; 2LM; 2MB; 4RR; 3A2; L28	
Verwendungsbereich/Hersteller <i>application range by maker</i>				VW	
OE RDK(S) OE TPMS-Tire-Pressure-Monitoring-Systems				Info not available	
GOLF ALLTRACK AUV	e1*2007/46*0627*..	81-135	225/40R19 93	2T3; 2KV; 2LL; 2LM; 2LL; 2M8; L32	Frontantrieb; Allradantrieb; SUV; Kombi; auch FL/MJ2017; nur Ausf. VOLKSWAGEN GOLF 7 ALLTRACK ;
			235/35R19 91	2T3; 2KV; 2LL; 2LM; 2LL; 2M8; L30	3KV; 4RF; 4RR; 6AA; FRO; ALL; CAR; Z36
Verwendungsbereich/Hersteller <i>application range by maker</i>				VW	
OE RDK(S) OE TPMS-Tire-Pressure-Monitoring-Systems				Beru-Huf Clamp-in Separate valve G3.4 433MHz VW/Porsche	
GOLF PLUS 1KP	e1*2001/116*0304*..	75-103	225/35R19 88	2RE; 2RG; 2KA; 2KB; 2K4; 2K5; 2K8; L27	Frontantrieb; Coupe; nur Ausf.
			235/35R19 87	2RE; 2RG; 2KA; 2KB; 2K4; 2K5; 2K8; L26	VOLKSWAGEN CROSSGOLF ;
			235/35R19 91	2RE; 2RG; 2KA; 2KB; 2K4; 2K5; 2K8; L30	4RF; 4RR; FRO; Z36

Auflagen: RZ04-1985-B

© PFEIL AUTOMOTIVE - FORMBLATT - 06 - Verwendungsbereichs-Anlage - STAND: 10/2018 - REV. 2

TEILEGUTACHTEN NACH §19(3) STVZO

NR.: 2022-3-0691-03-00-00-2019740

Leichtmetall-Sonderrad 8,5Jx19H2

RZ04-1985-B - LEVELLA RZ04-19

Levella GmbH

ANLAGE 1|0|0 DATUM 28.Mrz.2022

ABRKZ-9401

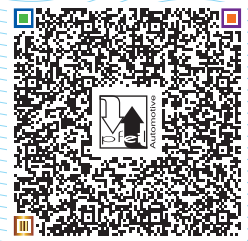

Verkaufsbezeichnung/ Fahrzeugtyp	ABE/EWG-Nr.	kW-Bereich	Reifen	Reifenbezogene Auflagen + Hinweise	Auflagen + Hinweise
Sales designation/ Vehicle type	Approval-No.	Engine output kW	Tyres	Tyre Conditions + Notices	Vehicle Conditions + Notices
			255/30R19 91	2RG; 2K4; 2K5; 2K8; 8AG; 3K4; L30	
Verwendungsbereich/Hersteller application range by maker				VW	
OE RDK(S) OE TPMS-Tire-Pressure-Monitoring-Systems				Beru-Huf Clamp-in Separate valve G3.4 433MHz VW/Porsche	
GOLF PLUS 1KP	e1*2001/116*0304*... e1*2007/46*0491*..	55-125	225/35R19 88 235/35R19 87 235/35R19 91 255/30R19 91	2RE; L27 2RE; L26 2RE; L30 2RG; 2K4; 2K5; 2K8; 8AG; 3K4; L30	Frontantrieb; Van; Limousine; ab e1*2001/116*0304*1 4; nur Ausf. VOLKSWAGEN GOLF PLUS VI; 4RF; 4RR; FRO; Z36
Verwendungsbereich/Hersteller application range by maker				VW	
OE RDK(S) OE TPMS-Tire-Pressure-Monitoring-Systems				Beru-Huf Clamp-in Separate valve G3.4 433MHz VW/Porsche	
GOLF PLUS 1KP	e1*2001/116*0304*..	75-103	225/35R19 88 235/35R19 87	2RE; 2RG; 2KA; 2KB; 2K4; 2K5; 2K8; L27 2RE; 2RG; 2KA; 2KB; 2K4; 2K5; 2K8; L26	Frontantrieb; Coupe; nur Ausf. VOLKSWAGEN CROSSGOLF ; 4RF; 4RR; FRO; Z36
Verwendungsbereich/Hersteller application range by maker				VW	
OE RDK(S) OE TPMS-Tire-Pressure-Monitoring-Systems				Beru-Huf Clamp-in Separate valve G3.4 433MHz VW/Porsche	
GOLF PLUS 1KP	e1*2001/116*0304*..	75-103	225/35R19 88 235/35R19 91 255/30R19 91	2RE; 2RG; 2KA; 2KB; 2K4; 2K5; 2K8; L27 2RE; 2RG; 2KA; 2KB; 2K4; 2K5; 2K8; L30 2RG; 2K4; 2K5; 2K8; 8AG; 3K4; L30	Frontantrieb; Coupe; nur Ausf. VOLKSWAGEN CROSSGOLF ; 4RF; 4RR; FRO; Z36
Verwendungsbereich/Hersteller application range by maker				VW	
OE RDK(S) OE TPMS-Tire-Pressure-Monitoring-Systems				Beru-Huf Clamp-in Separate valve G3.4 433MHz VW/Porsche	
JETTA 16 16H	e1*2007/46*0539*... e1*2007/46*0584*..	77-147	225/35R19 88 235/35R19 91	3T3; L27 3T3; L30	JETTA (Limousine); Frontantrieb; nicht Hybrid; nicht US- Version;
Verwendungsbereich/Hersteller application range by maker				VW	
OE RDK(S) OE TPMS-Tire-Pressure-Monitoring-Systems				Conti Clamp-in TG1B Siemens VDO 433MHz VW	
PASSAT 3B	e1*95/54*0043*..	66-110	225/35R19 88 225/35R19 88	2RE; 2RF; 8AD; 3T3; L27 2RE; 2RF; 8AD; L27	Frontantrieb; Kombi; 1H3; 4RF; 4RR; FRO; CAR; Z40
Verwendungsbereich/Hersteller application range by maker				VW	
OE RDK(S) OE TPMS-Tire-Pressure-Monitoring-Systems				Conti Clamp-in TG1B Siemens VDO 433MHz VW	

TEILEGUTACHTEN NACH §19(3) STVZO

NR.: 2022-3-0691-03-00-00-2019740

Leichtmetall-Sonderrad 8,5Jx19H2

RZ04-1985-B - LEVELLA RZ04-19

Levella GmbH

ANLAGE 1|0|0 DATUM 28.Mrz.2022

ABRKZ-9401



Verkaufsbezeichnung/ Fahrzeugtyp	ABE/EWG-Nr.	kW- Bereich	Reifen	Reifenbezogene Auflagen + Hinweise	Auflagen + Hinweise
<i>Sales designation/ Vehicle type</i>	<i>Approval-No.</i>	<i>Engine output kW</i>	<i>Tyres</i>	<i>Tyre Conditions + Notices</i>	<i>Vehicle Conditions + Notices</i>
PASSAT 3B	e1*95/54*0043*..	66-110	225/35R19 88 225/35R19 88	2RE; 2RF; 8AD; 3T3; L27 2RE; 2RF; 8AD; L27	Frontantrieb; Kombi; 1H3; 4RF; 4RR; FRO; LIM; Z40
Verwendungsbereich/Hersteller <i>application range by maker</i>				VW	
OE RDK(S) OE TPMS-Tire-Pressure-Monitoring-Systems				Conti Clamp-in TG1B Siemens VDO 433MHz VW	
PASSAT 3B	e1*95/54*0043*..	66-110	225/35R19 88	2RE; 2RF; 8AD; L27	Frontantrieb; Kombi; 1H3; 4RF; 4RR; FRO; CAR; Z40
Verwendungsbereich/Hersteller <i>application range by maker</i>				VW	
OE RDK(S) OE TPMS-Tire-Pressure-Monitoring-Systems				Conti Clamp-in TG1B Siemens VDO 433MHz VW	
PASSAT 3BG	e1*2001/116*0157*..	74-125	225/35R19 88	8AD; L27	Frontantrieb; Kombi; Limousine; 1H3; 4RF; 4RR; FRO; CAR; LIM; Z40
Verwendungsbereich/Hersteller <i>application range by maker</i>				VW	
OE RDK(S) OE TPMS-Tire-Pressure-Monitoring-Systems				Conti Clamp-in TG1B Siemens VDO 433MHz VW	
PASSAT 3BG	e1*2001/116*0157*..	74-125	225/35R19 88 225/35R19 88	8AD; 3T3; L27 8AD; L27	Frontantrieb; Kombi; Limousine; 1H3; 4RF; 4RR; FRO; CAR; LIM; Z40
Verwendungsbereich/Hersteller <i>application range by maker</i>				VW	
OE RDK(S) OE TPMS-Tire-Pressure-Monitoring-Systems				Conti Clamp-in TG1B Siemens VDO 433MHz VW	
PASSAT 3BS	e1*2001/116*0173*..	202	235/35R19 91	2RD; 2RF; 2KA; 2K7; 8AB; L30	Allradantrieb; Limousine; 1H3; 4RF; 4RR; ALL; LIM; Z40
Verwendungsbereich/Hersteller <i>application range by maker</i>				VW	
OE RDK(S) OE TPMS-Tire-Pressure-Monitoring-Systems				Conti Clamp-in TG1B Siemens VDO 433MHz VW	
PASSAT 3C	e1*2001/116*0307*..	184	225/35R19 88 245/35R19 89	2KA; 2K4; 2RD; 2RF; 2KW; 2SA; 3A2; L27 FRO; 2KA; 2K4; 2RD; 2RF; 2KW; 2SA; 3A2; L28	Frontantrieb; Allradantrieb; Kombi; bis e1*2001/116*0307*2 3; nur Ausf. VOLKSWAGEN PASSAT VI; 1H3; 4RF; 4RR; FRO; ALL; CAR; Z36
Verwendungsbereich/Hersteller <i>application range by maker</i>				VW	
OE RDK(S) OE TPMS-Tire-Pressure-Monitoring-Systems				Conti Clamp-in TG1B Siemens VDO 433MHz VW	
PASSAT	e1*2001/116*0307*..	184	225/35R19 88	2KA; 2K4; 2RD; 2RF; 2KW; 2SA; 3A2; L27	Frontantrieb; Allradantrieb; Kombi;

TEILEGUTACHTEN NACH §19(3) STVZO

NR.: 2022-3-0691-03-00-00-2019740

Leichtmetall-Sonderrad 8,5Jx19H2

RZ04-1985-B - LEVELLA RZ04-19

Levella GmbH

ANLAGE 1|0|0 DATUM 28.Mrz.2022

ABRKZ-9401



Levella GmbH Teilegutachten nach §19(3) STVZO 2022-3-0691-03-00-00-2019740 RZ04-1985-B

© PFEIL AUTOMOTIVE - FORMBLATT - 06 - Verwendungsberichts-Anlage - STAND: 10/2018 - REV. 2

Verkaufsbezeichnung/ Fahrzeugtyp	ABE/EWG-Nr.	kW-Bereich	Reifen	Reifenbezogene Auflagen + Hinweise	Auflagen + Hinweise
<i>Sales designation/ Vehicle type</i>	<i>Approval-No.</i>	<i>Engine output kW</i>	<i>Tyres</i>	<i>Tyre Conditions + Notices</i>	<i>Vehicle Conditions + Notices</i>
3C			235/35R19 91 245/35R19 89 255/30R19 91	2KA; 2K4; 2RD; 2RF; 2KW; 2SA; 3A2; L30 2RE; 2RG; 2KA; 2K7; 8AB; 3G1; L28 2T7; 2SB; 2SC; 2O3; 4RR; 3A2; L30	bis e1*2001/116*0307*2 3; 1H3; 4RF; 4RR; FRO; ALL; CAR; Z36
Verwendungsbereich/Hersteller <i>application range by maker</i>				VW	
OE RDK(S) OE TPMS-Tire-Pressure-Monitoring-Systems				Conti Clamp-in TG1B Siemens VDO 433MHz VW	
PASSAT 3C	e1*2001/116*0307*..	75-110	225/35R19 88 235/35R19 91 245/35R19 89 255/30R19 91	2KA; 2K4; 2RD; 2RF; 2KW; 2SA; 3A2; L27 2KA; 2K4; 2RD; 2RF; 2KW; 2SA; 3A2; L30 2RE; 2RG; 2KA; 2K7; 8AB; 3G1; L28 2T7; 2SB; 2SC; 2O3; 4RR; 3A2; L30	Frontantrieb; Allradantrieb; Kombi; bis e1*2001/116*0307*2 3; 1H3; 4RF; 4RR; FRO; ALL; CAR; Z36
Verwendungsbereich/Hersteller <i>application range by maker</i>				VW	
OE RDK(S) OE TPMS-Tire-Pressure-Monitoring-Systems				Conti Clamp-in TG1B Siemens VDO 433MHz VW	
PASSAT 3C	e1*2001/116*0307*..	75-147	225/35R19 88 235/35R19 91 245/35R19 89	2KA; 2K4; 2RD; 2RF; 2KW; 2SA; 3A2; L27 2RE; 2RG; L30 2RE; 2RG; 2KA; 2K7; 8AB; 3G1; L28	Allradantrieb; Kombi; Limousine; bis e1*2001/116*0307*2 3; 1H3; 4RF; 4RR; FRO; CAR; LIM; Z36
Verwendungsbereich/Hersteller <i>application range by maker</i>				VW	
OE RDK(S) OE TPMS-Tire-Pressure-Monitoring-Systems				Conti Clamp-in TG1B Siemens VDO 433MHz VW	
PASSAT 3C	e1*2001/116*0307*..	75-147	225/35R19 88 235/35R19 91 245/35R19 89 255/30R19 91	2KA; 2K4; 2RD; 2RF; 2KW; 2SA; 3A2; L27 2KA; 2K4; 2RD; 2RF; 2KW; 2SA; 3A2; L30 2RE; 2RG; 2KA; 2K7; 8AB; 3G1; L28 2T7; 2SB; 2SC; 2O3; 4RR; 3A2; L30	Frontantrieb; Allradantrieb; Kombi; bis e1*2001/116*0307*2 3; 1H3; 4RF; 4RR; FRO; ALL; CAR; Z36
Verwendungsbereich/Hersteller <i>application range by maker</i>				VW	
OE RDK(S) OE TPMS-Tire-Pressure-Monitoring-Systems				Conti Clamp-in TG1B Siemens VDO 433MHz VW	
PASSAT 3C	e1*2001/116*0307*..	75-220	235/35R19 91 245/35R19 93	2RE; 2RG; L30 2RE; 2RG; 2KA; 2K7; 8AB; 3G1; L32	bis e1*2001/116*0307*2 3; Kombi; Limousine; Allradantrieb; Frontantrieb;

TEILEGUTACHTEN NACH §19(3) STVZO

NR.: 2022-3-0691-03-00-00-2019740

Leichtmetall-Sonderrad 8,5Jx19H2

RZ04-1985-B - LEVELLA RZ04-19

Levella GmbH

ANLAGE 1|0|0 DATUM 28.Mrz.2022

ABRKZ-9401



Verkaufsbezeichnung/ Fahrzeugtyp	ABE/EWG-Nr.	kW-Bereich	Reifen	Reifenbezogene Auflagen + Hinweise	Auflagen + Hinweise
Sales designation/ Vehicle type	Approval-No.	Engine output kW	Tyres	Tyre Conditions + Notices	Vehicle Conditions + Notices
Verwendungsbereich/Hersteller application range by maker				VW	
OE RDK(S) OE TPMS-Tire-Pressure-Monitoring-Systems				Conti Clamp-in TG1B Siemens VDO 433MHz VW	
PASSAT 3C (B8/3G)	e1*2001/116*0307*..	88-206	225/40R19 93	2M4; 3A2; L32	Frontantrieb; Allradantrieb; Kombi; Limousine; ab e1*2001/116*0307*3 7; auch FL/MJ2015; nicht Ausf. VW PASSAT ALLTRACK; 1H3; 4RF; 4RR; FRO; ALL; CAR; LIM; Z36
			235/35R19 91	2T3; 2T6; 2M4; 3A2; L30	
			235/40R19 96	2T3; 2T6; 2M4; 3A2; L35	
			235/40R19 96	2T3; 2T6; 2M4; 3A2; 3A5; L35	
			245/35R19 93	2T3; 2T7; 2KW; 2L2; 2LM; 2M8; 3A2; 3T3; L32	
255/35R19 96	2T3; 2T7; 2KW; 2L2; 2LM; 2M8; 3A2; 3T3; L35				
Verwendungsbereich/Hersteller application range by maker				VW	
OE RDK(S) OE TPMS-Tire-Pressure-Monitoring-Systems				Conti Clamp-in TG1B Siemens VDO 433MHz VW	
PASSAT 3C	e1*2001/116*0307*..	75-110	225/35R19 88	2KA; 2K4; 2RD; 2RF; 2KW; 2SA; 3A2; L27	Frontantrieb; Kombi; Limousine; bis e1*2001/116*0307*2 3; 1H3; 4RF; 4RR; FRO; CAR; LIM; Z36
			245/35R19 89	FRO; 2RE; 2RG; 2KA; 2K7; 8AB; 3G1; L28	
Verwendungsbereich/Hersteller application range by maker				VW	
OE RDK(S) OE TPMS-Tire-Pressure-Monitoring-Systems				Conti Clamp-in TG1B Siemens VDO 433MHz VW	
PASSAT 3C 3c	e1*2001/116*0307*..	77-155	225/35R19 88	2T3; 2T6; 2L2; 2LK; 2LM; 2M1; L27	Frontantrieb; Allradantrieb; Kombi; Limousine; bis e1*2001/116*0307* 24-36; nicht Ausf. VW PASSAT ALLTRACK; 1H3; 4RF; 4RR; FRO; ALL; CAR; LIM; Z36
			235/35R19 91	2T3; 2T6; 2L2; 2LK; 2LM; 2M1; L30	
			255/30R19 91	2T7; 2L2; 2LL; 2LM; 2M4; 4RR; 3A2; L30	
Verwendungsbereich/Hersteller application range by maker				VW	
OE RDK(S) OE TPMS-Tire-Pressure-Monitoring-Systems				Conti Clamp-in TG1B Siemens VDO 433MHz VW	
PASSAT ALLTRACK 3C (B8/3G)	e1*2001/116*0307*..	110-206	225/40R19 93	3A2; L32	Allradantrieb; Kombi; 5 Türen; ab e1*2001/116*0307*4 1; auch FL/MJ2019; nur Ausf. VW PASSAT ALLTRACK; 1H3; 4RF; 4RR; ALL; CAR; 1B3; Z36
			225/45R19 95	3A2; L34	
			235/40R19 96	1AJ; 2MT; 3A2; L35	
			245/40R19 98	1AJ; 2LM; 2MU; 2M4; 3A2; L37	
			255/35R19 96	2T3; 2T7; 2KW; 2L2; 2LM; 2M8; 3A2; L35	
Verwendungsbereich/Hersteller application range by maker				VW	

TEILEGUTACHTEN NACH §19(3) STVZO

NR.: 2022-3-0691-03-00-00-2019740

Leichtmetall-Sonderrad 8,5Jx19H2

RZ04-1985-B - LEVELLA RZ04-19

Levella GmbH

ANLAGE 1|0|0 DATUM 28.Mrz.2022

ABRKZ-9401

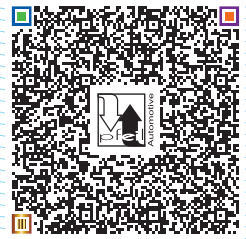

Verkaufsbezeichnung/ Fahrzeugtyp	ABE/EWG-Nr.	kW-Bereich	Reifen	Reifenbezogene Auflagen + Hinweise	Auflagen + Hinweise
<i>Sales designation/ Vehicle type</i>	<i>Approval-No.</i>	<i>Engine output kW</i>	<i>Tyres</i>	<i>Tyre Conditions + Notices</i>	<i>Vehicle Conditions + Notices</i>
OE RDK(S) OE TPMS-Tire-Pressure-Monitoring-Systems				Info not available	
PASSAT ALLTRACK 3C 3c	e1*2001/116*0307*..	103-155	235/35R19 91	2LL; 2MU; 2M4; 3A2; L30	Frontantrieb; Allradantrieb; SUV; Kombi; ab e1*2001/116*0307* 24-36; nur Ausf. VW PASSAT ALLTRACK; 1H3; 3KV; 4RF; 4RR; 6AA; FRO; ALL; CAR; Z40
			245/35R19 93	2T0; 2T1; 2T6; 2KY; 2L9; 2ML; 2LL; 2MU; 3A2; L32	
			255/35R19 96	2T3; 2T6; 2KY; 2L9; 2ML; 2LL; 2MU; 2M8; 3A2; L35	
Verwendungsbereich/Hersteller application range by maker				VW	
OE RDK(S) OE TPMS-Tire-Pressure-Monitoring-Systems				Info not available	
PASSAT GTE VIII 3C (B8/3G)	e1*2001/116*0307*..	115	225/40R19 93	2M4; 3A2; L32	Elektro/Hybrid; Frontantrieb; Kombi; ab e1*2001/116*0307*4 1; auch FL/MJ2019; nur Ausf. VW PASSAT GTE VIII; 1H3; 4RF; 3KY; 4RR; FRO; CAR; 1B3; Z36
			235/35R19 91	2T3; 2T6; 2M4; 3A2; L30	
			235/40R19 96	2T3; 2T6; 2M4; 3A2; L35	
			235/40R19 96	2T3; 2T6; 2M4; 3A2; 3A5; L35	
245/35R19 93	2T3; 2T7; 2KW; 2L2; 2LM; 2M8; 3A2; 3T3; L32				
Verwendungsbereich/Hersteller application range by maker				VW	
OE RDK(S) OE TPMS-Tire-Pressure-Monitoring-Systems				Beru-Huf Clamp-in Separate valve G3.4 433MHz VW/Porsche	
SCIROCCO 13	e1*2001/116*0471*..	90-162	225/35R19 88	2R1; 2RA; 1G1; L27	Frontantrieb; Coupe; auch FL/MJ2015; 4RF; 4RR; FRO; Z36
			235/35R19 91	2RF; 3T3; L30	
			245/35R19 89	2R1; 2RA; 2RD; 2RF; 3T3; L28	
255/30R19 91	2RA; 2RF; 2K4; 2K5; 2K8; 3K4; L30				
Verwendungsbereich/Hersteller application range by maker				VW	
OE RDK(S) OE TPMS-Tire-Pressure-Monitoring-Systems				Beru-Huf Clamp-in Separate valve G3.4 433MHz VW/Porsche	
SCIROCCO R 13	e1*2001/116*0471*..	188-206	225/35R19 88	2R1; 2RA; 1G1; L27	Allradantrieb; Coupe; auch FL/MJ2015; nur Ausf. VW SCIROCCO R; 4RF; 4RR; ALL; Z36
			235/35R19 91	2RF; 3T3; L30	
			245/35R19 89	2R1; 2RA; 2RD; 2RF; 3T3; L28	
255/30R19 91	2RA; 2RF; 2K4; 2K5; 2K8; 3K4; L30				
Verwendungsbereich/Hersteller application range by maker				VW	
OE RDK(S) OE TPMS-Tire-Pressure-Monitoring-Systems				Beru-Huf Clamp-in Separate valve G3.4 433MHz VW/Porsche	
SHARAN 7N	e1*2007/46*0401*..	85-147	225/40R19 93	2RE; 1G1; L32	Kombi; Frontantrieb;
			245/35R19 93	2RD; 2RF; 1G1; L32	

TEILEGUTACHTEN NACH §19(3) STVZO

NR.: 2022-3-0691-03-00-00-2019740

Leichtmetall-Sonderrad 8,5Jx19H2

RZ04-1985-B - LEVELLA RZ04-19

Levela GmbH

ANLAGE 1|0|0 DATUM 28.Mrz.2022

ABRKZ-9401



Verkaufsbezeichnung/ Fahrzeugtyp	ABE/EWG-Nr.	kW-Bereich	Reifen	Reifenbezogene Auflagen + Hinweise	Auflagen + Hinweise
Sales designation/ Vehicle type	Approval-No.	Engine output kW	Tyres	Tyre Conditions + Notices	Vehicle Conditions + Notices
					1H3; 4RF; 4RR; FRO; ALL; LIM; Z36
Verwendungsbereich/Hersteller application range by maker				VW	
OE RDK(S) OE TPMS-Tire-Pressure-Monitoring-Systems				Beru-Huf Clamp-in Separate valve G3.3 433MHz VW	
TIGUAN 5N	e1*2001/116*0450*..	81-155	225/45R19 92 235/45R19 95 245/40R19 94 255/40R19 96	2RE; 2RF; 1G1; 3T3; L31 2RE; 2RF; 1G1; 3T3; L34 2RE; 2RF; 1G1; 3T3; L33 2RE; 2RF; 1G1; 3T3; L35	Frontantrieb; Allradantrieb; SUV; bis e1*2001/116*0450*1 0; 1H3; 3KV; 4RF; 4RR; 6AA; FRO; ALL; Z36
Verwendungsbereich/Hersteller application range by maker				VW	
OE RDK(S) OE TPMS-Tire-Pressure-Monitoring-Systems				Beru-Huf Clamp-in Separate valve G3.3 433MHz VW	
TIGUAN 5N	e1*2001/116*0450*..	85-176	235/45R19 95 235/50R19 99 245/45R19 102 255/45R19 100	3A2; L34 1AJ; 2T3; 2T6; 3A2; L38 1AJ; 2T3; 2T6; 3A2; L41 1AJ; 2T3; 2T6; 3A2; L39	Frontantrieb; Allradantrieb; SUV; ab e1*2001/116*0450*2 4; auch FL/MJ2016; 1H3; 3KV; 4RF; 4RR; 6AA; FRO; ALL; Z36
Verwendungsbereich/Hersteller application range by maker				VW	
OE RDK(S) OE TPMS-Tire-Pressure-Monitoring-Systems				Beru-Huf Clamp-in Separate valve G3.3 433MHz VW	
TIGUAN 5N	e1*2001/116*0450*..	81-155	225/45R19 92 235/45R19 95 245/40R19 94 255/40R19 96	3A2; L31 1AJ; 2T3; 2T6; 3A2; L34 3A2; L33 1AJ; 2T3; 2T6; 3A2; L35	Frontantrieb; Allradantrieb; SUV; bis e1*2001/116*0450*2 3; auch FL/MJ2011; 1H3; 3KV; 4RF; 4RR; 6AA; FRO; ALL; Z36
Verwendungsbereich/Hersteller application range by maker				VW	
OE RDK(S) OE TPMS-Tire-Pressure-Monitoring-Systems				Beru-Huf Clamp-in Separate valve G3.3 433MHz VW	
TIGUAN ALLSPACE 5N	e1*2001/116*0450*..	110-180	235/45R19 95 235/50R19 99 245/45R19 102 255/45R19 100	3A2; L34 1AJ; 2T3; 2T6; 3A2; L38 1AJ; 2T3; 2T6; 3A2; L41 1AJ; 2T3; 2T6; 3A2; L39	Frontantrieb; Allradantrieb; SUV; ab e1*2001/116*0450*3 1; nur Ausf. VOLKSWAGEN TIGUAN ALLSPACE; 1H3; 3KV; 4RF; 4RR; 6AA; FRO; ALL; 1B3; Z36
Verwendungsbereich/Hersteller application range by maker				VW	
OE RDK(S) OE TPMS-Tire-Pressure-Monitoring-Systems					

TEILEGUTACHTEN NACH §19(3) STVZO

NR.: 2022-3-0691-03-00-00-2019740

Leichtmetall-Sonderrad 8,5Jx19H2

RZ04-1985-B - LEVELLA RZ04-19

Levella GmbH

ANLAGE 1|0|0 DATUM 28.Mrz.2022

ABRKZ-9401



Verkaufsbezeichnung/ Fahrzeugtyp	ABE/EWG-Nr.	kW-Bereich	Reifen	Reifenbezogene Auflagen + Hinweise	Auflagen + Hinweise
<i>Sales designation/ Vehicle type</i>	<i>Approval-No.</i>	<i>Engine output kW</i>	<i>Tyres</i>	<i>Tyre Conditions + Notices</i>	<i>Vehicle Conditions + Notices</i>
TIGUAN II 5N	e1*2001/116*0450*..	235	235/45R19 95 235/50R19 99 245/45R19 102 255/45R19 100	3A2; 3A5; L34 3A2; 3A5; L38 3A2; 3A5; L41 3A2; 3A5; L39	Allradantrieb; SUV; ab e1*2001/116*0450*5 4; auch FL/MJ2021; nur Ausf. VW TIGUAN II R; 3KV; 4RF; 4RR; 6AA; ALL; 1B3; Z36
Verwendungsbereich/Hersteller <i>application range by maker</i>				VW	
OE RDK(S) OE TPMS-Tire-Pressure-Monitoring-Systems					
TIGUAN II 5N	e1*2001/116*0450*..	85-180	235/45R19 95 235/50R19 99 245/45R19 102 255/45R19 100	3A2; L34 1AJ; 2T3; 2T6; 3A2; L38 1AJ; 2T3; 2T6; 3A2; L41 1AJ; 2T3; 2T6; 3A2; L39	Frontantrieb; Allradantrieb; SUV; ab e1*2001/116*0450*2 4; auch FL/MJ2021; nur Ausf. VW TIGUAN II; 1H3; 3KV; 4RF; 4RR; 6AA; FRO; ALL; 1B3; Z36
Verwendungsbereich/Hersteller <i>application range by maker</i>				VW	
OE RDK(S) OE TPMS-Tire-Pressure-Monitoring-Systems				Beru-Huf Clamp-in Separate valve G3.4 433MHz VW/Porsche	
TOURAN 1T 1t	e1*2001/116*0211*..	66-103	235/35R19 91	2RE; 2RG; 2KA; 2KB; 2K5; 2K7; 2K8; 8AD; L30	nicht Blue Motion; nicht CrossTouran; bis e1*2001/116*0211*2 2, e1*2007/46*0357*01; 1H3; 4RF; 4RR; FRO; LIM; Z36
Verwendungsbereich/Hersteller <i>application range by maker</i>				VW	
OE RDK(S) OE TPMS-Tire-Pressure-Monitoring-Systems				Beru-Huf Clamp-in Separate valve G3.4 433MHz VW/Porsche	
TOURAN 1T 1t	e1*2001/116*0211*.., e1*2007/46*0357*.., 01*2007/46*0506*..	75-130	235/35R19 91 245/35R19 93	2T3; 2O0; 3A2; L30 2T3; 2O0; 3A2; L32	Frontantrieb; Allradantrieb; Van; Limousine; bis e1*2001/116*0211*3 5; e1*2007/46*0357*1 3; auch FL/MJ2011; nur Ausf. VOLKSWAGEN TOURAN CrossTouran; 1H3; 4RF; 4RR; FRO; LIM; Z36
Verwendungsbereich/Hersteller <i>application range by maker</i>				VW	
OE RDK(S) OE TPMS-Tire-Pressure-Monitoring-Systems				Beru-Huf Clamp-in Separate valve G3.4 433MHz VW/Porsche	
TOURAN	e1*2001/116*0211*..	77,103,1 25	225/35R19 88	2RE; 2RF; 2KA; 2KB; 2K5; L27	nicht Blue Motion; nicht CrossTouran; ab

TEILEGUTACHTEN NACH §19(3) STVZO

NR.: 2022-3-0691-03-00-00-2019740

Leichtmetall-Sonderrad 8,5Jx19H2

RZ04-1985-B - LEVELLA RZ04-19

Levella GmbH

ANLAGE 1|0|0 DATUM 28.Mrz.2022

ABRKZ-9401

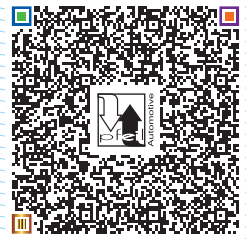

Verkaufsbezeichnung/ Fahrzeugtyp	ABE/EWG-Nr.	kW-Bereich	Reifen	Reifenbezogene Auflagen + Hinweise	Auflagen + Hinweise
Sales designation/ Vehicle type	Approval-No.	Engine output kW	Tyres	Tyre Conditions + Notices	Vehicle Conditions + Notices
1T 1t					e1*2001/116*0211*23, e1*2007/46*0357*02; 1H3; 4RF; 4RR; FRO; LIM; Z36
Verwendungsbereich/Hersteller application range by maker				VW	
OE RDK(S) OE TPMS-Tire-Pressure-Monitoring-Systems				Beru-Huf Clamp-in Separate valve G3.4 433MHz VW/Porsche	
TOURAN 1T 1t	e1*2001/116*0211*..	77,103,1 25	235/35R19 91 245/35R19 93	2RE; 2RF; 2KA; 2KB; 2K5; L30 2RE; 2RF; 2KA; 2KB; 2K5; L32	nicht Blue Motion; nicht CrossTouran; ab e1*2001/116*0211*23, e1*2007/46*0357*02; 1H3; 4RF; 4RR; FRO; LIM; Z36
Verwendungsbereich/Hersteller application range by maker				VW	
OE RDK(S) OE TPMS-Tire-Pressure-Monitoring-Systems				Beru-Huf Clamp-in Separate valve G3.4 433MHz VW/Porsche	
TOURAN 1T 1t	e1*2001/116*0211*..	77,103,1 25	235/35R19 91	2RE; 2RG; 2KA; 2KB; 2K5; 2K7; 2K8; 8AD; L30	nicht Blue Motion; nicht CrossTouran; ab e1*2001/116*0211*23, e1*2007/46*0357*02; 1H3; 4RF; 4RR; FRO; LIM; Z36
Verwendungsbereich/Hersteller application range by maker				VW	
OE RDK(S) OE TPMS-Tire-Pressure-Monitoring-Systems				Info not available	
T-ROC A1	e13*2007/46*1845*..	81-110	225/40R19 93 235/40R19 96 245/35R19 89 245/40R19 94	2T3; 2T6; 3A2; L32 2T3; 2T6; 3A2; L35 2T3; 2T6; 3A2; L28 2T3; 2T6; 2MT; 3A2; L33	Frontantrieb; Allradantrieb; SUV; Cabrio; 2 Türen; nur Ausf. VW T-ROC CABRIO; 3KV; 4RF; 4RR; 6AA; 8AI; FRO; ALL; CBO; 1B3; Z36
Verwendungsbereich/Hersteller application range by maker				VW	
OE RDK(S) OE TPMS-Tire-Pressure-Monitoring-Systems				Info not available	
T-ROC A1	e13*2007/46*1845*..	81-140	225/40R19 93 235/40R19 96 245/35R19 89 245/40R19 94	2T3; 2T6; 3A2; L32 2T3; 2T6; 3A2; L35 2T3; 2T6; 3A2; L28 2T3; 2T6; 2MT; 3A2; L33	Frontantrieb; Allradantrieb; SUV; 3KV; 4RF; 4RR; 6AA; 8AI; FRO; ALL; 1B3; Z36
Verwendungsbereich/Hersteller application range by maker				VW	
OE RDK(S) OE TPMS-Tire-Pressure-Monitoring-Systems				Info not available	
T-ROC A1	e13*2007/46*1845*..	81-140	225/40R19 93 235/40R19 96 245/35R19 89	2T3; 2T6; 3A2; L32 2T3; 2T6; 3A2; L35 2T3; 2T6; 3A2; L28	Frontantrieb; Allradantrieb; SUV;

TEILEGUTACHTEN NACH §19(3) STVZO

NR.: 2022-3-0691-03-00-00-2019740

Leichtmetall-Sonderrad 8,5Jx19H2

RZ04-1985-B - LEVELLA RZ04-19

Levella GmbH

ANLAGE 1|0|0 DATUM 28.Mrz.2022

ABRKZ-9401

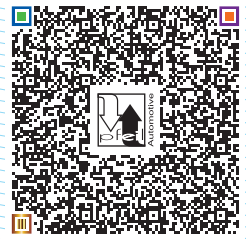

Verkaufsbezeichnung/ Fahrzeugtyp	ABE/EWG-Nr.	kW- Bereich	Reifen	Reifenbezogene Auflagen + Hinweise	Auflagen + Hinweise
Sales designation/ Vehicle type	Approval-No.	Engine output kW	Tyres	Tyre Conditions + Notices	Vehicle Conditions + Notices
			245/40R19 94	2T3; 2T6; 2MT; 3A2; L33	3KV; 4RF; 4RR; 6AA; 8AI; FRO; ALL; 1B3; Z36

Allgemeine Auflagen

Im Fahrzeug vorgeschriebene Fahrzeugsysteme, z. B. Reifendruckkontrollsysteme, müssen nach Anbau der Sonderräder funktionsfähig bleiben.

Die allgemeinen Reifenhinweise in der Anlage REIFEN TECHNISCHE HINWEISE des Grundgutachtens zur Reifen-Tragfähigkeit und zum Luftdruck bei höheren Geschwindigkeit sind zu beachten.

Die Bezieher der Sonderräder müssen (z.B. durch eine mitzuliefernde Anbauanweisung oder ausführliche Bedienungsanleitung) auf die genannten Auflagen und Hinweise und die erforderliche Pflege bzw. auf den ordnungsgemäßen Anbau und Betrieb der Sonderräder hingewiesen werden.

Die Brems-, Lenkungsaggregate und das Fahrwerk mit Ausnahme von Sonder-Fahrwerksfedern müssen, sofern diese durch keine weiteren Auflagen berührt werden, dem Serienstand entsprechen. Für die Sonder-Fahrwerksfedern muss eine Allgemeine Betriebserlaubnis oder ein Teilegutachten vorliegen; gegen die Verwendung der Rad-/Reifenkombination dürfen keine technischen Bedenken bestehen. Wird gleichzeitig mit dem Anbau der Sonderräder eine Fahrwerksänderung vorgenommen, so ist diese und ihre Auswirkung auf den Anbau der Sonderräder gesondert zu beurteilen.

Wird das serienmäßige Ersatzrad verwendet, soll mit mäßiger Geschwindigkeit und nicht länger als erforderlich gefahren werden. Hierbei müssen die serienmäßigen Befestigungsteile verwendet werden. Bei Fahrzeugausführungen mit Allradantrieb ist bei Verwendung des Ersatzrades darauf zu achten, dass nur Reifen mit gleich großem Abrollumfang zulässig sind.

Der vorschriftsmäßige Zustand des Fahrzeuges ist durch einen amtlich anerkannten Sachverständigen oder Prüfer einer Überwachungsorganisation oder einen Kraftfahrzeugsachverständigen oder einen Angestellten nach Abschnitt 4 der Anlage VIIIb zur StVZO unter Angabe von FAHRZEUGHERSTELLER, FAHRZEUGTYP und FAHRZEUGIDENTIFIZIERUNGSNUMMER auf einem Nachweis entsprechend dem im Beispielkatalog zum §19 StVZO veröffentlichten Muster bescheinigen zu lassen.

Wird eine im Gutachten aufgeführte Reifengröße verwendet, die nicht bereits in den Fahrzeugpapieren (u. a. Fahrzeugschein, Zulassungsbescheinigung I oder COC-Papier) zugeordnet ist, so sind die Angaben über die Reifengröße in den Fahrzeugpapieren (Fahrzeugschein bzw. -brief, Zulassungsbescheinigung I) durch die Zulassungsstelle berichtigen zu lassen. Diese Berichtigung ist dann nicht erforderlich, wenn die Typgenehmigung des Sonderrades eine Freistellung von der Pflicht zur Berichtigung der Fahrzeugpapiere enthält.

Der vom Fahrzeughersteller (siehe Betriebsanleitung oder Reifenfülldruckhinweis am Fahrzeug) bzw. Reifenhersteller vorgeschriebene Reifenfülldruck ist zu beachten. Die Verwendung von Reifen mit Notlaufeigenschaften ist laut Hersteller nur mit Reifenfülldrucküberwachungssystem zulässig.

Die Verwendung einer Schneetraktionshilfe (Schneekette) oder eine gleichwertige Vorrichtung die auf Schnee Vortrieb ermöglicht ist nicht möglich, es sei denn, dass für den hier aufgeführten Fahrzeugtyp eine weitere Umrüstmöglichkeit im Gutachten aufgeführt ist. Für diese Umrüstung mit den

TEILEGUTACHTEN NACH §19(3) STVZO

NR.: 2022-3-0691-03-00-00-2019740

Leichtmetall-Sonderrad 8,5Jx19H2

RZ04-1985-B - LEVELLA RZ04-19

Levella GmbH

ANLAGE 1|0|0 DATUM 28.Mrz.2022

ABRKZ-9401



Einschränkungen in Spalte Auflagen "Reifen" sind die dort aufgeführten Auflagen und Hinweise zu beachten.

Bei Fahrzeugen mit serienmäßigen Reifenfülldruckkontrollsystem mit Druckmesssensor am Rad kann das serienmäßige System verwendet werden, wenn beim Einbau in Sonderräder die Hinweise des Fahrzeugherstellers bzw. des Systemherstellers und bei nachgerüsteten Reifenfülldrucksensoren die Einbauanleitung des Teileherstellers beachtet werden.

Es sind nur schlauchlose Reifen zulässig. Werden keine Ventile mit TPMS-Sensoren verwendet, sind ausschließlich Metallschraubventile mit Befestigung von außen, die den Normen DIN, E.T.R.T.O oder Tire and Rim entsprechen, zulässig. Werden Ventile mit TPMS-Sensoren verwendet, so sind die Hinweise und Vorgaben der Hersteller zu beachten. Die Ventile und Sensoren müssen für den vorgeschriebenen Luftdruck und die bauartbedingte Höchstgeschwindigkeit geeignet sein. Die Ventile dürfen nicht über den Felgenrand herausragen.

Zum Auswuchten der Sonderräder dürfen an der Felgeninnenseite nur Klebegewichte angebracht werden.

Zum Auswuchten der Sonderräder dürfen an der Felgenaußenseite nur Klebegewichte unterhalb des Tiefbetts angebracht werden. Bei der Anbringung der Klebegewichte ist auf einen Mindestabstand von 2mm zu unbeweglichen Bremssteilen zu achten.

Das Festsitzen der Radbefestigungsteile und der Räder ist nur sichergestellt, wenn Sie die u. g. Hinweise befolgen:

1. Schrauben Sie bei der Radmontage alle Radbefestigungsteile gleichmäßig mit der Hand ein.
2. Ziehen Sie die Radschrauben über Kreuz an.
3. Lassen Sie das Fahrzeug auf den Boden ab und ziehen Sie über Kreuz alle Radbefestigungsteile mit dem vorgeschriebenen erhöhten Anzugsdrehmoment fest.
4. Nach einer Fahrstrecke von ca. 50 km ist das Anzugsdrehmoment der Radbefestigungsteile zu überprüfen.
5. Nach einer Fahrstrecke von ca. 200 km ist das Anzugsdrehmoment der Radbefestigungsteile nochmals zu überprüfen.

Die Verwendung der Sonderräder ist nur zulässig, wenn mindestens 7,5 Umdrehungen bei der Befestigung mit Radschrauben bzw. -mutter für M12x1,5 oder M12x1,25 oder M14x1,5 oder M14x1,25 und 8 Umdrehungen für Gewinde 1/2UNF erreicht werden.

Radausführungen mit Zentrierring im Mittenloch sind nur zulässig, wenn die im Gutachten beschriebenen Zentrierringe verwendet werden.

Die Leichtmetall-Sonderräder müssen an der Radanschlussfläche plan anliegen. Überstehende Teile die dieses verhindern, wie z.B. Sicherungsschrauben der Bremsscheibe oder Zentrierstifte für Stahlräder auf der Auflagefläche, müssen entfernt werden.

Spezifische Auflagen

- 1AJ** Der vorschriftsmäßige Zustand des Fahrzeugs ist durch einen amtlich anerkannten Sachverständigen oder Prüfer für den Kraftfahrzeugverkehr oder einen Kraftfahrzeugsachverständigen oder einen Angestellten nach Nummer 4 der Anlage VIIIb zur StVZO auf einem Nachweis entsprechend dem im Beispielkatalog zum §19 StVZO veröffentlichten Muster bescheinigen zu lassen.
- 1B3** Die Verwendung der Rad- /Reifenkombination | Fahrzeugteil mit geänderten Funktionsmaßen ist für Neu-Fahrzeuge nach Erstzulassung zulässig.

TEILEGUTACHTEN NACH §19(3) STVZO

NR.: 2022-3-0691-03-00-00-2019740

Leichtmetall-Sonderrad 8,5Jx19H2

RZ04-1985-B - LEVELLA RZ04-19

Levella GmbH

ANLAGE 1|0|0 DATUM 28.Mrz.2022

ABRKZ-9401

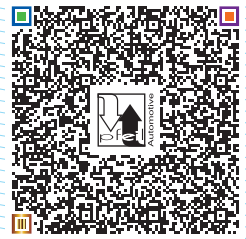

- 1G1** Die Verwendung dieser Rad-/Reifenkombination ist nur zulässig, wenn dieser Reifen in den Fahrzeugpapieren bereits serienmäßig eingetragen oder vom Fahrzeughersteller, s. Auszug aus der EG-Genehmigung des Fahrzeuges (EG-Übereinstimmungsbescheinigung), freigegeben ist. Der Loadindex, das Geschwindigkeitssymbol, die M+S-Kennzeichnung, die Reifenfabrikate der Fahrzeugpapiere, die Hinweise und die Empfehlungen des Fahrzeugherstellers sind bei Verwendung dieser Reifengröße zu beachten.
- 1G3** Die Verwendung dieser Reifengröße ist nur zulässig, wenn die Reifennennbreite, der in den Fahrzeugpapieren serienmäßig eingetragenen Mindestreifengröße, nicht unterschritten wird.
- 1G5** Bei dieser Serien-Reifengröße sind die Empfehlungen des Fahrzeugherstellers zu beachten (u. a. Fahrzeugschein, Zulassungsbescheinigung I, COC-Papier oder Bedienungsanleitung).
- 1H3** Die Verwendung der Sonderräder an Fahrzeuge(n) für Behörden und Organisationen mit Sicherheitsaufgaben (BOS) ist unzulässig.
- 1H4** Die Verwendung der Sonderräder / Rad-Reifenkombination an Sonderschutzfahrzeuge(n) der Widerstandsklasse(n) VR1 / VR2 / VR3 VR5 / VR6 / VR7 / VRSG1 sowie der Widerstandsklassen VR9 bis VR14, oder an geländegängige(n) Fahrzeuge(n) der Schutzstufe B6/B7 ist unzulässig.
- 1IC** Diese Reifengröße ist nicht zulässig an Fahrzeugausführungen mit Automatikgetriebe oder elektrohydraulischem 6-Direktschaltgetriebe.
- 1SA** Die Verwendung von Schneetraktionshilfe (Schneekette) ist nicht zulässig.
- 1SF** Es dürfen nur feingliedrige Schneetraktionshilfe (Schneekette), die nicht mehr als 12mm einschließlich Kettenschloß auftragen, an der Vorderachse verwendet werden.
- 1SN** Es dürfen nur feingliedrige Schneetraktionshilfe (Schneekette), die nicht mehr als 10 mm einschließlich Kettenschloß auftragen, an den laut Betriebsanleitung dafür vorgesehenen Achsen verwendet werden.
- 1Z5** Es dürfen nur die Radbefestigungsteile für OE Serien- /Identrad in den vom Fahrzeughersteller festgelegten Ausführungen verwendet werden.
- 1ZB** Es dürfen nur Radbefestigungsteile mit beweglichem Kegelbund bzw. Kugelbund verwendet werden, die den Spezifikationen der serienmäßigen Radbefestigungsteilen entsprechen.
- 1ZI** Die Radbefestigungsmittel sind bei jeder Demontage/Montage zu erneuern.
- 1ZJ** Das Anzugsdrehmoment der Radbefestigungsteile ist nur bis zu dem geprüften Anzugsdrehmoment des Sonderrades zulässig, auch wenn der Fahrzeughersteller einen höheren Wert vorsieht.
- 2K4** →Anlage Karosserie beachten!
An Achse 2 sind die Filz/Kunststoffinnenkotflügel über den gesamten Bereich um [Wert „Z“] zur Radhausausschnittkante zu kürzen und an das Radhaus unter Berücksichtigung der Fertigungstoleranzen des Fahrzeugs innen anzulegen. Das Betriebsmaß des Reifens (1,04 fache der Nennbreite des Reifens) für den spezifizierten Bereich ist dabei zu berücksichtigen. Die aufgeführten Werte und Bereiche sind der ANLAGE Karosserie Fahrzeug zu entnehmen.
- 2K5** →Anlage Karosserie beachten!
An Achse 2 sind die Radhausausschnittkanten um den [Wert „X“] vor, und um den [Wert „Y“] hinter der Radmitte vollständig nach außen um den [Wert „Z“] aufzuweiten. In das Radhaus ragende Kunststoffteile, Filz/Kunststoffinnenkotflügel sind unter Berücksichtigung der Fertigungstoleranzen des Fahrzeugs zu kürzen. Das Betriebsmaß des Reifens (1,04 fache der Nennbreite des Reifens) für den spezifizierten Bereich ist dabei zu berücksichtigen. Die aufgeführten Werte und Bereiche sind der ANLAGE Karosserie Fahrzeug zu entnehmen.

TEILEGUTACHTEN NACH §19(3) STVZO

NR.: 2022-3-0691-03-00-00-2019740

Leichtmetall-Sonderrad 8,5Jx19H2

RZ04-1985-B - LEVELLA RZ04-19

Levella GmbH

ANLAGE 1|0|0 DATUM 28.Mrz.2022

ABRKZ-9401

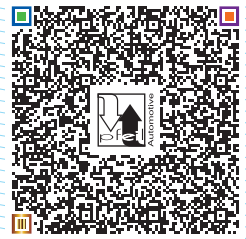

- 2K6** →Anlage Karosserie beachten!
An Achse 2 sind die Filz/Kunststoffinnenkotflügel über den gesamten Bereich um [Wert „Z“] zur Radhausausschnittkante zu kürzen und an das Radhaus unter Berücksichtigung der Fertigungstoleranzen des Fahrzeugs innen anzulegen. Das Betriebsmaß des Reifens (1,04 fache der Nennbreite des Reifens) für den spezifizierten Bereich ist dabei zu berücksichtigen. Die aufgeführten Werte und Bereiche sind der ANLAGE Karosserie Fahrzeug zu entnehmen.
- 2K7** →Anlage Karosserie beachten!
An Achse 2 sind die Radhausausschnittkanten um den [Wert „X“] vor, und um den [Wert „Y“] hinter der Radmitte vollständig nach außen um den [Wert „Z“] aufzuweiten. In das Radhaus ragende Kunststoffteile, Filz/Kunststoffinnenkotflügel sind unter Berücksichtigung der Fertigungstoleranzen des Fahrzeugs zu kürzen. Das Betriebsmaß des Reifens (1,04 fache der Nennbreite des Reifens) für den spezifizierten Bereich ist dabei zu berücksichtigen. Die aufgeführten Werte und Bereiche sind der ANLAGE Karosserie Fahrzeug zu entnehmen.
- 2K8** →Anlage Karosserie beachten!
An Achse 2 sind die Radhausausschnittkanten um den [Wert „X“] vor, und um den [Wert „Y“] hinter der Radmitte vollständig nach außen um den [Wert „Z“] aufzuweiten. In das Radhaus ragende Kunststoffteile, Filz/Kunststoffinnenkotflügel sind unter Berücksichtigung der Fertigungstoleranzen des Fahrzeugs zu kürzen. Das Betriebsmaß des Reifens (1,04 fache der Nennbreite des Reifens) für den spezifizierten Bereich ist dabei zu berücksichtigen. Die aufgeführten Werte und Bereiche sind der ANLAGE Karosserie Fahrzeug zu entnehmen.
- 2KA** →Anlage Karosserie beachten!
An Achse 1 sind die Filz/Kunststoffinnenkotflügel über den gesamten Bereich um [Wert „Z“] zur Radhausausschnittkante zu kürzen und an das Radhaus unter Berücksichtigung der Fertigungstoleranzen des Fahrzeugs innen anzulegen. Das Betriebsmaß des Reifens (1,04 fache der Nennbreite des Reifens) für den spezifizierten Bereich ist dabei zu berücksichtigen. Die aufgeführten Werte und Bereiche sind der ANLAGE Karosserie Fahrzeug zu entnehmen.
- 2KB** →Anlage Karosserie beachten!
An Achse 1 sind die Radhausausschnittkanten um den [Wert „X“] vor, und um den [Wert „Y“] hinter der Radmitte vollständig nach innen umzulegen. In das Radhaus ragende Kunststoffteile, Filz/Kunststoffinnenkotflügel sind unter Berücksichtigung der Fertigungstoleranzen des Fahrzeugs zu kürzen. Das Betriebsmaß des Reifens (1,04 fache der Nennbreite des Reifens) für den spezifizierten Bereich ist dabei zu berücksichtigen. Die aufgeführten Werte und Bereiche sind der ANLAGE Karosserie Fahrzeug zu entnehmen.
- 2KP** An Achse 1 ist durch Nacharbeit der Befestigung des Kunststoffinnenkotflügels an der Bördelkante eine ausreichende Freigängigkeit der Rad-/ Reifenkombination herzustellen.
- 2KU** An Achse 1 sind die Schrauben zur Befestigung der Radhausinnenverkleidung an den Radhausausschnittkanten (100mm hinter Radmitte) zu entfernen und die Befestigungslasche vollständig nach oben zu biegen. Die Radhausinnenverkleidungen sind anschließend dauerhaft neu zu befestigen.
- 2KV** An Achse 1 sind die Schrauben zur Befestigung der Radhausinnenverkleidung an den Radhausausschnittkanten (über Radmitte) zu entfernen und die Befestigungslasche vollständig nach oben zu biegen. Die Radhausinnenverkleidungen sind anschließend dauerhaft neu zu befestigen.
- 2KW** An Achse 1 sind die Schrauben zur Befestigung der Radhausinnenverkleidung an den Radhausausschnittkanten (100mm vor Radmitte) zu entfernen und die Befestigungslasche vollständig nach oben zu biegen. Die Radhausinnenverkleidungen sind anschließend dauerhaft neu zu befestigen.

TEILEGUTACHTEN NACH §19(3) STVZO

NR.: 2022-3-0691-03-00-00-2019740

Leichtmetall-Sonderrad 8,5Jx19H2

RZ04-1985-B - LEVELLA RZ04-19

Levella GmbH

ANLAGE 1|0|0 DATUM 28.Mrz.2022

ABRKZ-9401

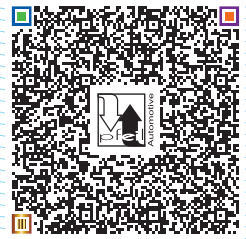

- 2KX** An Achse 1 ist die Radhausinnenverkleidung an der Radhausausschnittkante auszuschneiden bzw. zu kürzen und anschließend dauerhaft neu zu befestigen.
- 2KY** An Achse 1 ist die Spritzwand bzw. die Radinnenverkleidung hinter Radmitte an den dahinterliegenden Rahmenfalz anzulegen und dauerhaft zu befestigen.
- 2L2** An Achse 2 ist die Radhausinnenverkleidung an der Radhausausschnittkante auszuschneiden bzw. zu kürzen und anschließend dauerhaft neu zu befestigen.
- 2L6** An Achse 1 sind die Radhausausschnittkanten im Bereich 100mm vor bis 100mm hinter Radmitte vollständig umzulegen.
- 2L7** An Achse 1 sind die Radhausausschnittkanten im Bereich 150mm vor bis 150mm hinter Radmitte vollständig umzulegen.
- 2L8** An Achse 1 sind die Radhausausschnittkanten im Bereich 100mm vor bis 200mm hinter Radmitte vollständig umzulegen.
- 2L9** An Achse 1 sind die Radhausausschnittkanten im Bereich 200mm vor bis 200mm hinter Radmitte vollständig umzulegen.
- 2LA** An Achse 1 sind die in das Radhaus ragenden Kanten der Frontschürze auf einer Länge von 100 mm bis auf die Innenkontur des umgelegten Radlaufes folgend zu kürzen.
- 2LK** An Achse 2 ist die Befestigungslasche der Heckschürze am Übergang zur Radhausausschnittkante um 5mm zu kürzen oder um das gleiche Maß nach hinten/oben zu biegen.
- 2LL** An Achse 2 ist die Befestigungslasche der Heckschürze am Übergang zur Radhausausschnittkante um 10mm zu kürzen oder um das gleiche Maß nach hinten/oben zu biegen. Die Befestigungsschraube ist soweit wie möglich nach hinten zu versetzen.
- 2LM** An Achse 2 sind die in das Radhaus ragenden Kanten der Heckschürze auf einer Länge von 100 mm bis auf die Innenkontur des umgelegten Radlaufes folgend zu kürzen.
- 2LP** An Achse 2 sind die Radhausausschnittkanten im Bereich 100mm vor bis 100mm hinter Radmitte um 5 mm auszuschneiden bzw. zu kürzen.
- 2LU** An Achse 1 sind die Radhausausschnittkanten im Bereich 100mm vor bis 200mm hinter Radmitte um 5mm aufzuweiten.
- 2LV** An Achse 1 sind die Radhausausschnittkanten im Bereich 200mm vor bis 200mm hinter Radmitte um 5mm aufzuweiten.
- 2LW** An Achse 1 sind die Radhausausschnittkanten im Bereich 200mm vor bis 200mm hinter Radmitte um 10mm aufzuweiten.
- 2LZ** An Achse 2 sind die Radhausausschnittkanten im Bereich 200mm vor bis 100mm hinter Radmitte um 5mm aufzuweiten.
- 2M0** An Achse 2 sind die Radhausausschnittkanten im Bereich 100mm vor bis 200mm hinter Radmitte um 5mm aufzuweiten.
- 2M1** An Achse 2 sind die Radhausausschnittkanten im Bereich 200mm vor bis 200mm hinter Radmitte um 5mm aufzuweiten.
- 2M2** An Achse 2 sind die Radhausausschnittkanten im Bereich 400mm vor bis 100mm hinter Radmitte um 5mm aufzuweiten.
- 2M3** An Achse 2 sind die Radhausausschnittkanten im Bereich 400mm vor bis 200mm hinter Radmitte um 5mm aufzuweiten.

TEILEGUTACHTEN NACH §19(3) STVZO

NR.: 2022-3-0691-03-00-00-2019740

Leichtmetall-Sonderrad 8,5Jx19H2

RZ04-1985-B - LEVELLA RZ04-19

Levella GmbH

ANLAGE 1|0|0 DATUM 28.Mrz.2022

ABRKZ-9401



- 2M4** An Achse 2 sind die Radhausausschnittkanten im Bereich 300 mm vor bis 200 mm hinter Radmitte um 5 mm aufzuweiten.
- 2M5** An Achse 2 sind die Radhausausschnittkanten im Bereich 200mm vor bis 200mm hinter Radmitte um 10mm aufzuweiten.
- 2M7** An Achse 2 sind die Radhausausschnittkanten im Bereich 100mm vor bis 300mm hinter Radmitte um 10mm aufzuweiten.
- 2M8** An Achse 2 sind die Radhausausschnittkanten im Bereich 300 mm vor bis 200 mm hinter Radmitte um 10 mm aufzuweiten.
- 2MB** An Achse 2 sind die Radhausausschnittkanten im Bereich 300 mm vor bis 200 mm hinter Radmitte um 15 mm aufzuweiten.
- 2MG** An Achse 2 ist die Radhausinnenverkleidung am Übergang von der Radhausausschnittkante zur Heckschürze auszuschneiden bzw. um 10 mm zu kürzen.
- 2ML** An Achse 1 sind die Radhausausschnittkanten im Bereich 200 mm vor bis 200 mm hinter Radmitte um 5 mm auszuschneiden bzw. zu kürzen.
- 2MM** An Achse 2 sind die Radhausausschnittkanten am Übergang zur Heckschürze vollständig umzulegen.
- 2MP** An Achse 2 sind die in das Radhaus ragenden Kanten der Zusatzradabdeckungen auf einer Länge von 100 mm bis auf die Innenkontur des Radlaufes folgend zu kürzen.
- 2MT** An Achse 2 sind die Radhausausschnittkanten im Bereich 200 mm vor bis 200 mm hinter Radmitte um 5 mm auszuschneiden bzw. zu kürzen.
- 2MU** An Achse 2 sind die Radhausausschnittkanten im Bereich 300 mm vor bis 200 mm hinter Radmitte vollständig auszuschneiden bzw. zu kürzen.
- 2MV** An Achse 2 sind die Radhausausschnittkanten im Bereich 300 mm vor bis 200 mm hinter Radmitte vollständig auszuschneiden bzw. zu kürzen.
- 2O0** Auf ausreichende Freigängigkeit in den vorderen Radhäusern ist zu achten; ausreichender Freiraum im Bereich der Spritzwand ist herzustellen.
- 2O3** Durch Nacharbeit der Heckschürze am Übergang zum Radhausausschnitt ist eine ausreichende Freigängigkeit der Rad-Reifenkombination herzustellen.
- 2R1** →Anlage Radabdeckung beachten!
Die Radabdeckung an Achse 1 ist durch Ausstellen des Kotflügels oder durch Anbau von dauerhaft befestigten Karosserieteilen im Bereich 30 Grad vor der Radmitte herzustellen. Die gesamte Breite der Rad-/Reifenkombination muss, unter Beachtung des maximal möglichen Betriebsmaßes des Reifens (1,04 fache der Nennbreite des Reifens), im oben genannten Bereich abgedeckt sein.
- 2R9** →Anlage Radabdeckung beachten!
Die Radabdeckung an Achse 1 ist durch Ausstellen der Frontschürze und des Kotflügels oder durch Anbau von dauerhaft befestigten Karosserieteilen im Bereich 30 Grad vor der Radmitte und im Bereich 50 Grad hinter der Radmitte herzustellen. Je nach Rüstzustand des Fahrzeuges (z. B. Fahrzeugtieferlegung, Radabdeckungsverbreiterung, usw.) kann es möglich sein, dass die Radabdeckung ausreichend ist. Die gesamte Breite der Rad-/Reifenkombination muss, unter Beachtung des maximal möglichen Betriebsmaßes des Reifens (1,04 fache der Nennbreite des Reifens), im oben genannten Bereich abgedeckt sein.
- 2RA** →Anlage Radabdeckung beachten!
Die Radabdeckung an Achse 2 ist durch Ausstellen des Kotflügels oder durch Anbau von dauerhaft

ID: 1

Seite 49 von 57

PFEIL Automotive UG (haftungsbeschränkt) ist als Technischer Dienst entsprechend EG-FGV für das Typgenehmigungsverfahren des Kraftfahrt-Bundesamtes unter Registrier-Nr.: KBA-P 00092-15 benannt. Eine auszugsweise Vervielfältigung oder Wiedergabe dieses Schriftstückes bedarf der schriftlichen Zustimmung der PFEIL Automotive UG (haftungsbeschränkt). © CP 2022 - Urheberrechtlich geschützt!

2022-3-0691-03-00-00-2019740-1 313 2022-03-29

TEILEGUTACHTEN NACH §19(3) STVZO

NR.: 2022-3-0691-03-00-00-2019740

Leichtmetall-Sonderrad 8,5Jx19H2

RZ04-1985-B - LEVELLA RZ04-19

Levella GmbH

ANLAGE 1|0|0 DATUM 28.Mrz.2022

ABRKZ-9401



befestigten Karosserieteilen im Bereich 30 Grad vor der Radmitte herzustellen. Je nach Rüstzustand des Fahrzeuges (z. B. Fahrzeugtieferlegung, Radabdeckungsverbreiterung, usw.) kann es möglich sein, dass die Radabdeckung ausreichend ist. Die gesamte Breite der Rad-/Reifenkombination muss, unter Beachtung des maximal möglichen Betriebsmaßes des Reifens (1,04 fache der Nennbreite des Reifens), im oben genannten Bereich abgedeckt sein.

2RB →Anlage Radabdeckung beachten!

Die Radabdeckung an Achse 2 ist durch Ausstellen der Heckschürze und des Kotflügels oder durch Anbau von dauerhaft befestigten Karosserieteilen im Bereich 50 Grad hinter der Radmitte herzustellen. Je nach Rüstzustand des Fahrzeuges (z. B. Fahrzeugtieferlegung, Radabdeckungsverbreiterung, usw.) kann es möglich sein, dass die Radabdeckung ausreichend ist. Die gesamte Breite der Rad-/Reifenkombination muss, unter Beachtung des maximal möglichen Betriebsmaßes des Reifens (1,04 fache der Nennbreite des Reifens), im oben genannten Bereich abgedeckt sein.

2RD →Anlage Radabdeckung beachten!

Die Radabdeckung an Achse 1 ist durch Ausstellen der Frontschürze und des Kotflügels oder durch Anbau von dauerhaft befestigten Karosserieteilen im Bereich 30 Grad vor der Radmitte und 50 Grad hinter der Radmitte herzustellen. Je nach Rüstzustand des Fahrzeuges (z. B. Fahrzeugtieferlegung, Radabdeckungsverbreiterung, usw.) kann es möglich sein, dass die Radabdeckung ausreichend ist. Die gesamte Breite der Rad-/Reifenkombination muss, unter Beachtung des maximal möglichen Betriebsmaßes des Reifens (1,04 fache der Nennbreite des Reifens), im oben genannten Bereich abgedeckt sein.

2RE →Anlage Radabdeckung beachten!

Die Radabdeckung an Achse 1 ist durch Ausstellen der Frontschürze und des Kotflügels oder durch Anbau von dauerhaft befestigten Karosserieteilen im Bereich 30 Grad vor der Radmitte und 50 Grad hinter der Radmitte herzustellen. Die gesamte Breite der Rad-/Reifenkombination muss, unter Beachtung des maximal möglichen Betriebsmaßes des Reifens (1,04 fache der Nennbreite des Reifens), im oben genannten Bereich abgedeckt sein.

2RF →Anlage Radabdeckung beachten!

Die Radabdeckung an Achse 2 ist durch Ausstellen der Heckschürze und des Kotflügels oder durch Anbau von dauerhaft befestigten Karosserieteilen im Bereich 30 Grad vor der Radmitte und 50 Grad hinter der Radmitte herzustellen. Je nach Rüstzustand des Fahrzeuges (z. B. Fahrzeugtieferlegung, Radabdeckungsverbreiterung, usw.) kann es möglich sein, dass die Radabdeckung ausreichend ist. Die gesamte Breite der Rad-/Reifenkombination muss, unter Beachtung des maximal möglichen Betriebsmaßes des Reifens (1,04 fache der Nennbreite des Reifens), im oben genannten Bereich abgedeckt sein.

2RG →Anlage Radabdeckung beachten!

Die Radabdeckung an Achse 2 ist durch Ausstellen der Heckschürze und des Kotflügels oder durch Anbau von dauerhaft befestigten Karosserieteilen im Bereich 30 Grad vor der Radmitte und 50 Grad hinter der Radmitte herzustellen. Die gesamte Breite der Rad-/Reifenkombination muss, unter Beachtung des maximal möglichen Betriebsmaßes des Reifens (1,04 fache der Nennbreite des Reifens), im oben genannten Bereich abgedeckt sein.

2S0 An Achse 1 sind die in das Radhaus ragenden Kanten der Zusatzradabdeckungen auf einer Länge von 100 mm bis auf die Innenkontur des Radlaufes folgend zu kürzen.

2S3 An Achse 1 sind die Schrauben zur Befestigung der Radhausinnenverkleidung an den Radhausausschnittkanten (200mm vor Radmitte) zu entfernen und die Befestigungslasche

TEILEGUTACHTEN NACH §19(3) STVZO

NR.: 2022-3-0691-03-00-00-2019740

Leichtmetall-Sonderrad 8,5Jx19H2

RZ04-1985-B - LEVELLA RZ04-19

Levella GmbH

ANLAGE 1|0|0 DATUM 28.Mrz.2022

ABRKZ-9401

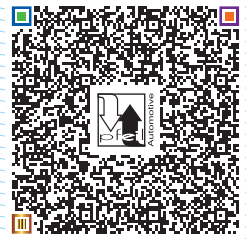

AUDICUPRA/QUATTRO/SEATISKODANOLKSWAGEN

vollständig noch oben zu biegen. Die Radhausinnenverkleidungen sind anschließend dauerhaft neu zu befestigen.

- 2S4** An Achse 1 sind die Schrauben zur Befestigung der Radhausinnenverkleidung an den Radhausausschnittkanten (250mm hinter Radmitte) zu entfernen und die Befestigungslasche vollständig noch oben zu biegen. Die Radhausinnenverkleidungen sind anschließend dauerhaft neu zu befestigen.
- 2S6** An Achse 1 ist durch Nacharbeiten der Radhausausschnittkanten eine ausreichende Freigängigkeit der Rad-Reifenkombination herzustellen.
- 2S7** An Achse 1 ist durch Aufweiten der Kotflügel bzw. inneren Seitenteile eine ausreichende Freigängigkeit der Rad-Reifen-Kombination herzustellen.
- 2S8** An Achse 1 ist durch Nacharbeiten der Radhausinnenkotflügel, Kunststoffeinsätze bzw. deren Befestigungsteile eine ausreichende Freigängigkeit der Rad-Reifenkombination herzustellen. Ein evtl. vorhandener Spritzschutz für den Ansaugweg des Luftfilters muß erhalten bleiben.
- 2SA** An Achse 2 ist durch Nacharbeiten der Radhausausschnittkanten eine ausreichende Freigängigkeit der Rad-Reifenkombination herzustellen.
- 2SB** An Achse 2 ist durch Aufweiten der Kotflügel bzw. inneren Seitenteile eine ausreichende Freigängigkeit der Rad-Reifenkombination herzustellen.
- 2SC** An Achse 2 ist durch Nacharbeiten der Radhausinnenkotflügel, Kunststoffeinsätze bzw. deren Befestigungsteile eine ausreichende Freigängigkeit der Rad-Reifenkombination herzustellen.
- 2T0** Die Radabdeckung an Achse 1 ist durch Ausstellen der Frontschürze und des Kotflügels oder durch Anbau von dauerhaft befestigten Karosserieteilen im Bereich 0°bis 30° vor Radmitte herzustellen. Die gesamte Breite der Rad-/Reifenkombination muss, unter Beachtung des maximal möglichen Betriebsmaßes des Reifens (1,04 fache der Nennbreite des Reifens), in dem oben genannten Bereich abgedeckt sein.
- 2T1** Die Radabdeckung an Achse 1 ist durch Ausstellen des Kotflügels oder durch Anbau von dauerhaft befestigten Karosserieteilen im Bereich 0°bis 50° hinter Radmitte herzustellen. Die gesamte Breite der Rad-/Reifenkombination muss, unter Beachtung des maximal möglichen Betriebsmaßes des Reifens (1,04 fache der Nennbreite des Reifens), in dem oben genannten Bereich abgedeckt sein.
- 2T3** Die Radabdeckung an Achse 1 ist durch Ausstellen der Frontschürze und des Kotflügels oder durch Anbau von dauerhaft befestigten Karosserieteilen im Bereich 30° vor bis 50° hinter Radmitte herzustellen. Die gesamte Breite der Rad-/Reifenkombination muss, unter Beachtung des maximal möglichen Betriebsmaßes des Reifens (1,04 fache der Nennbreite des Reifens), in dem oben genannten Bereich abgedeckt sein.
- 2T4** Die Radabdeckung an Achse 2 ist durch Ausstellen des Kotflügels oder durch Anbau von dauerhaft befestigten Karosserieteilen im Bereich 0°bis 30° vor Radmitte herzustellen. Die gesamte Breite der Rad-/Reifenkombination muss, unter Beachtung des maximal möglichen Betriebsmaßes des Reifens (1,04 fache der Nennbreite des Reifens), in dem oben genannten Bereich abgedeckt sein.
- 2T6** Die Radabdeckung an Achse 2 ist durch Ausstellen der Heckschürze und des Kotflügels oder durch Anbau von dauerhaft befestigten Karosserieteilen im Bereich 0°bis 50° hinter Radmitte herzustellen. Die gesamte Breite der Rad-/Reifenkombination muss, unter Beachtung des maximal möglichen Betriebsmaßes des Reifens (1,04 fache der Nennbreite des Reifens), in dem oben genannten Bereich abgedeckt sein.
- 2T7** Die Radabdeckung an Achse 2 ist durch Ausstellen der Heckschürze und des Kotflügels oder durch Anbau von dauerhaft befestigten Karosserieteilen im Bereich 30° vor bis 50° hinter Radmitte

TEILEGUTACHTEN NACH §19(3) STVZO

NR.: 2022-3-0691-03-00-00-2019740

Leichtmetall-Sonderrad 8,5Jx19H2

RZ04-1985-B - LEVELLA RZ04-19

Levella GmbH

ANLAGE 1|0|0 DATUM 28.Mrz.2022

ABRKZ-9401

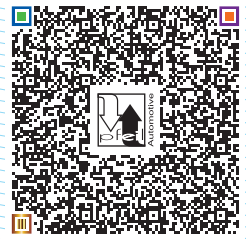

AUDICUBBA/QUATTRO/SEAT/ISKODA/NOI/KSWAGEN

herzustellen. Die gesamte Breite der Rad-/Reifenkombination muss, unter Beachtung des maximal möglichen Betriebsmaßes des Reifens (1,04 fache der Nennbreite des Reifens), in dem oben genannten Bereich abgedeckt sein.

- 3A2** Am Fahrzeug sind nur Reifen eines Herstellers, Profiltyps und einer Geschwindigkeitskategorie an Achse 1 und Achse 2 zulässig.
- 3A5** Diese Reifengröße ist nur mit M+S-Profil zulässig. Sofern der für die Winterbereifung maximal zulässige Geschwindigkeits-Reifen-Index niedriger ist als die bauartbedingte Höchstgeschwindigkeit des Fahrzeugs, muss im Sichtbereich des Fahrers ein deutlicher Hinweis auf die maximal zulässige Geschwindigkeit der Winterbereifung angebracht werden.
- 3A6** Die genannten Reifengrößen sind nicht mit M+S-Profil zulässig.
- 3G1** Es ist der Nachweis zu erbringen, dass die Anzeigen von Geschwindigkeitsmesser und Wegstreckenzähler innerhalb der zulässigen Toleranzen (75/443/EWG, ECE-R39, § 57 StVZO) liegen. Sofern eine Angleichung durchgeführt wird, ist dies bei der Beurteilung weiterer Rad-/Reifenkombinationen in den Fahrzeugpapieren (u.a. Fahrzeugschein, Zulassungsbescheinigung, COC) zu überprüfen.
- 3G4** Es ist der Nachweis zu erbringen, daß die Anzeige des Geschwindigkeitsmessers und Wegstreckenzählers innerhalb der gesetzlich erlaubten Toleranzen (75/443/EWG, ECE-R39, § 57 StVZO) liegt. Wird die Anzeige angeglichen, sind die in den Fahrzeugpapieren eingetragenen Rad-Reifenkombinationen Zulässigkeit zu überprüfen.
- 3G5** Je nach Fahrzeuggrundausrüstung sind der Serien-Reifengröße Geschwindigkeitsmesser mit unterschiedlicher Wegdrehzahl zugeordnet. Bei Verwendung einer Reifengröße, die nicht in den Fahrzeugpapieren aufgeführt ist, ist gegebenenfalls eine Angleichung erforderlich. Sofern eine Angleichung durchgeführt wird, ist diese Rad-Reifen-Kombination in die Fahrzeugpapiere einzutragen; bereits in den Fahrzeugpapieren enthaltene Rad-Reifen-Kombinationen sind zu streichen.
- 3G6** Weicht der Abrollumfang dieser Reifengröße von den Abrollumfängen der serienmäßigen Reifengrößen (u. a. Fahrzeugschein, Zulassungsbescheinigung I, CoC-Certificate of Conformity (deutsch: Konformitätsbescheinigung) oder Bedienungsanleitung) ab, ist der Nachweis zu erbringen, dass die Anzeige des Geschwindigkeitsmessers und Wegstreckenzählers innerhalb der Toleranzen (75/443/EWG, ECER39, § 57 StVZO) liegt. Wird die Anzeige angeglichen, sind die in den Fahrzeugpapieren (u. a. Fahrzeugschein, Zulassungsbescheinigung I oder CoC-Certificate of Conformity (deutsch: Konformitätsbescheinigung)) eingetragenen Reifengrößen zu überprüfen.
- 3K4** Die Verwendung dieser Reifengröße ist auf dieser Sonderradgröße nur an der Hinterachse/Achse 2 zulässig.
- 3KV** Die Verwendung der Rad-/Reifenkombination ist nur für Fahrzeugausführungen mit serienmäßig verbauten Kunststoffverbreiterungen / Kotflügelverbreiterungen / Radlaufleisten bzw. Radlaufverbreiterungen an Vorder- (Achse 1) und Hinterachse (Achse 2) zulässig.
- 3KY** Die Verwendung der Rad-/Reifenkombination ist nur für Fahrzeugausführungen mit Radlaufverbreiterungen (Flaps) an Achse 2 zulässig.
- 3M2** Es ist eine Bestätigung des Reifenherstellers über die Montierbarkeit der Reifengröße auf dieser Felge erforderlich; der Nachweis der Eignung ist bei den Fahrzeugpapieren mitzuführen.
- 3RF** Es sind nur die vom Fahrzeughersteller freigegebenen Reifenfabrikate zulässig. Die entsprechenden Hinweise in der Betriebsanleitung des Fahrzeugs sind zu beachten. Besondere Freigaben sind vom Fahrzeughersteller zu bestätigen. Ein Nachweis ist mit den Fahrzeugpapieren mitzuführen.

TEILEGUTACHTEN NACH §19(3) STVZO

NR.: 2022-3-0691-03-00-00-2019740

Leichtmetall-Sonderrad 8,5Jx19H2

RZ04-1985-B - LEVELLA RZ04-19

Levella GmbH

ANLAGE 1|0|0 DATUM 28.Mrz.2022

ABRKZ-9401



- 3RG** Es sind nur die vom Fahrzeughersteller freigegebenen Reifengrößen zulässig. Die entsprechenden Hinweise in der Betriebsanleitung des Fahrzeugs sind zu beachten. Andere Reifengrößen sind vom Fahrzeughersteller zu bestätigen. Ein Nachweis ist mit den Fahrzeugpapieren mitzuführen.
- 3T3** Es ist eine Bestätigung des Reifenherstellers über die ausreichende Tragfähigkeit der Reifengröße mit Angabe des Mindestreifenfülldruckes erforderlich; der Nachweis der Eignung ist bei den Fahrzeugpapieren mitzuführen.
- 4RF** Die Verwendung dieser Sonderräder ist an ACHSE1 in Verbindung mit den unter Gliederungspunkt "1.4. Kombination / Allgemeine Auflagen" genannten Sonderrädern an ACHSE2 zulässig, wenn für ACHSE2 ein entsprechendes Verwendungsgutachten als Kombination aufgeführt ist. Die Verwendung dieser Sonderräder an ACHSE1 und ACHSE2 für den einzelnen Verwendungsbereich ist mit unterschiedlichen/gleichen Reifengrößen möglich.
- 4RR** Die Verwendung dieser Sonderräder ist an ACHSE2 in Verbindung mit den unter Gliederungspunkt "1.4. Kombination / Allgemeine Auflagen" genannten Sonderrädern an ACHSE1 zulässig, wenn für ACHSE1 ein entsprechendes Verwendungsgutachten als Kombination aufgeführt ist. Die Verwendung dieser Sonderräder an ACHSE2 und ACHSE1 für den einzelnen Verwendungsbereich ist mit unterschiedlichen/gleichen Reifengrößen möglich.
- 4S1** Die Verwendung dieser Sonderradgröße ist nicht zulässig an Fahrzeugausführungen, die serienmäßig mit mindestens 20-Zoll-Rädern ausgerüstet sind.
- 4V3** Diese Rad/Reifen-Kombination(en) ist (sind) zulässig an Fahrzeugausführungen mit Front bzw. Heck-Antrieb und Allradantrieb (z.B. 2WD, 4WD, Quattro, Syncro, 4-Matic, 4x4 u.ä.)
- 5BE** Die Verwendung der Rad-/Reifenkombination an Fahrzeugausführungen mit Karbon-Keramikbremsanlage an Achse 1 ist nicht zulässig.
- 5BF** Die Verwendung der Rad-/Reifenkombination an Fahrzeugausführungen mit Karbon-Keramikbremsanlage an Achse 1 ist zulässig.
- 6AA** Die Verwendung unterschiedlicher Reifengrößen an Vorder- und Hinterachse ist an Fahrzeugen mit Allradantrieb nur zulässig, wenn deren Abrollumfänge gleich sind. Es ist eine Bestätigung des Reifenherstellers über die tatsächlichen Abrollumfänge erforderlich; es wird empfohlen den Nachweis der Eignung mit den Fahrzeugpapieren mitzuführen. Am Fahrzeug sind nur Reifen eines Herstellers, Profiltyps und einer Geschwindigkeitskategorie zulässig.
- 8AB** Durch Begrenzen des Lenkeinschlages, ausschließlich mittels vom Fahrzeughersteller angebotenen Original-Ersatzteilen, ist eine ausreichende Freigängigkeit der Rad-/Reifenkombination herzustellen, sofern die serienmäßige Lenkeinschlagbegrenzung nicht vorhanden ist. Die serienmäßige Lenkeinschlagbegrenzung ist bei Fahrzeugausführungen bereits eingebaut, wenn die Reifengrößen in 17" bzw. 18" in den Fahrzeugpapieren bereits serienmäßig eingetragen oder vom Fahrzeughersteller, s. Auszug aus der EG-Genehmigung des Fahrzeuges (EG-Übereinstimmungsbescheinigung), freigegeben sind.
- 8AD** Durch Begrenzen des Lenkeinschlages, ausschließlich mittels vom Fahrzeughersteller angebotenen Original-Ersatzteilen, ist eine ausreichende Freigängigkeit der Rad-/Reifenkombination herzustellen, sofern die serienmäßige Lenkeinschlagbegrenzung nicht vorhanden ist. Die serienmäßige Lenkeinschlagbegrenzung ist bei Fahrzeugausführungen bereits eingebaut, wenn die Reifengrößen in 19" bzw. 20" in den Fahrzeugpapieren bereits serienmäßig eingetragen oder vom Fahrzeughersteller, s. Auszug aus der EG-Genehmigung des Fahrzeuges (EG-Übereinstimmungsbescheinigung), freigegeben sind.

TEILEGUTACHTEN NACH §19(3) STVZO

NR.: 2022-3-0691-03-00-00-2019740

Leichtmetall-Sonderrad 8,5Jx19H2

RZ04-1985-B - LEVELLA RZ04-19

Levella GmbH

ANLAGE 1|0|0 DATUM 28.Mrz.2022

ABRKZ-9401

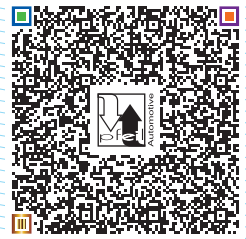

- 8AG** Das Fahrzeug darf aufgrund der Nacharbeiten an der Karosserie nicht mehr im Anhängerbetrieb (Trailer-Option) eingesetzt werden. Die Anhängelast ist in den Fahrzeugpapieren zu streichen.
- 8AI** Bei optionaler Ausrüstung des Fahrzeuges mit einer Anhängerkupplung bzw. Trailer-Option und kein Anhänger angekuppelt ist und sind, gleichzeitig ein Stecker in der Anhängersteckdose z.B. ein Fahrradträger mit Beleuchtung angeschlossen ist, kann es in extremen Fahrsituationen automatisch zu plötzlichen Bremsvorgängen kommen. Die Bedienungsanleitung des Fahrzeuges ist zu beachten.
- ALL** Rad-/Reifen-Kombination ist nur (auch) zulässig an Fahrzeugausführungen mit Allradantrieb (z.B. 4WD, Quattro, Syncro, 4-Matic, 4x4 u.a. Bezeichnungen)
- ALM** Rad-Reifen-Kombination(en) nicht zulässig an Fahrzeugen mit Allradantrieb.
- CAP** Die Rad/Reifen-Kombination ist zulässig für Fahrzeugausführungen der Aufbauart Kombilimousine (Avant, Break, Caravan, Kombi, Station-Wagon, Tourer, Turnier, Touring,...).
- CAR** Rad-/Reifen-Kombination ist (auch) zulässig für Fahrzeugausführungen der Aufbauart Kombilimousine (z.B. Avant, Break, Caravan, Kombi, Station-Wagon, Tourer, Turnier, Touring u.a. Bezeichnungen).
- CBO** Die Rad/Reifen-Kombination ist zulässig für Fahrzeugausführungen der Aufbauart Cabriolet, Roadster.
- FLH** Die Rad/Reifen-Kombination ist zulässig für Fahrzeugausführungen der Aufbauart Fließheck (3- und 5-türig).
- FRO** Die Rad/Reifen-Kombination ist zulässig für Fahrzeugausführungen mit Frontantrieb.
- HAA** Rad-/Reifen-Kombination ist nur (auch) zulässig an Fahrzeugausführungen mit Heckantrieb.
- L23** Die Verwendung dieser Reifengröße ist nur zulässig an Fahrzeugausführungen bis zu einer zulässigen Achslast von 1000kg. Eine Erhöhung der Achslast bei Anhängerbetrieb (siehe Ziff. 33 zu Ziff. 16h bzw. Feld 22 zu Feld 7.1-8.3 in den Fahrzeugpapieren) ist zu beachten.
- L24** Die Verwendung dieser Reifengröße ist nur zulässig an Fahrzeugausführungen bis zu einer zulässigen Achslast von 1030kg. Eine Erhöhung der Achslast bei Anhängerbetrieb (siehe Ziff. 33 zu Ziff. 16h bzw. Feld 22 zu Feld 7.1-8.3 in den Fahrzeugpapieren) ist zu beachten.
- L25** Die Verwendung dieser Reifengröße ist nur zulässig an Fahrzeugausführungen bis zu einer zulässigen Achslast von 1060kg. Eine Erhöhung der Achslast bei Anhängerbetrieb (siehe Ziff. 33 zu Ziff. 16h bzw. Feld 22 zu Feld 7.1-8.3 in den Fahrzeugpapieren) ist zu beachten.
- L26** Die Verwendung dieser Reifengröße ist nur zulässig an Fahrzeugausführungen bis zu einer zulässigen Achslast von 1090kg. Eine Erhöhung der Achslast bei Anhängerbetrieb (siehe Ziff. 33 zu Ziff. 16h bzw. Feld 22 zu Feld 7.1-8.3 in den Fahrzeugpapieren) ist zu beachten.
- L27** Die Verwendung dieser Reifengröße ist nur zulässig an Fahrzeugausführungen bis zu einer zulässigen Achslast von 1120kg. Eine Erhöhung der Achslast bei Anhängerbetrieb (siehe Ziff. 33 zu Ziff. 16h bzw. Feld 22 zu Feld 7.1-8.3 in den Fahrzeugpapieren) ist zu beachten.
- L28** Die Verwendung dieser Reifengröße ist nur zulässig an Fahrzeugausführungen bis zu einer zulässigen Achslast von 1160kg. Eine Erhöhung der Achslast bei Anhängerbetrieb (siehe Ziff. 33 zu Ziff. 16h bzw. Feld 22 zu Feld 7.1-8.3 in den Fahrzeugpapieren) ist zu beachten.
- L30** Die Verwendung dieser Reifengröße ist nur zulässig an Fahrzeugausführungen bis zu einer zulässigen Achslast von 1230kg. Eine Erhöhung der Achslast bei Anhängerbetrieb (siehe Ziff. 33 zu Ziff. 16h bzw. Feld 22 zu Feld 7.1-8.3 in den Fahrzeugpapieren) ist zu beachten.

TEILEGUTACHTEN NACH §19(3) STVZO

NR.: 2022-3-0691-03-00-00-2019740

Leichtmetall-Sonderrad 8,5Jx19H2

RZ04-1985-B - LEVELLA RZ04-19

Levella GmbH

ANLAGE

1|0|0

DATUM 28.Mrz.2022

ABRKZ-9401

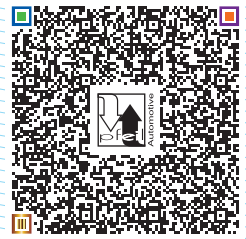

- L31** Die Verwendung dieser Reifengröße ist nur zulässig an Fahrzeugausführungen bis zu einer zulässigen Achslast von 1260kg. Eine Erhöhung der Achslast bei Anhängerbetrieb (siehe Ziff. 33 zu Ziff. 16h bzw. Feld 22 zu Feld 7.1-8.3 in den Fahrzeugpapieren) ist zu beachten.
- L32** Die Verwendung dieser Reifengröße ist nur zulässig an Fahrzeugausführungen bis zu einer zulässigen Achslast von 1300kg. Eine Erhöhung der Achslast bei Anhängerbetrieb (siehe Ziff. 33 zu Ziff. 16h bzw. Feld 22 zu Feld 7.1-8.3 in den Fahrzeugpapieren) ist zu beachten.
- L33** Die Verwendung dieser Reifengröße ist nur zulässig an Fahrzeugausführungen bis zu einer zulässigen Achslast von 1340kg. Eine Erhöhung der Achslast bei Anhängerbetrieb (siehe Ziff. 33 zu Ziff. 16h bzw. Feld 22 zu Feld 7.1-8.3 in den Fahrzeugpapieren) ist zu beachten.
- L34** Die Verwendung dieser Reifengröße ist nur zulässig an Fahrzeugausführungen bis zu einer zulässigen Achslast von 1380kg. Eine Erhöhung der Achslast bei Anhängerbetrieb (siehe Ziff. 33 zu Ziff. 16h bzw. Feld 22 zu Feld 7.1-8.3 in den Fahrzeugpapieren) ist zu beachten.
- L35** Die Verwendung dieser Reifengröße ist nur zulässig an Fahrzeugausführungen bis zu einer zulässigen Achslast von 1420kg. Eine Erhöhung der Achslast bei Anhängerbetrieb (siehe Ziff. 33 zu Ziff. 16h bzw. Feld 22 zu Feld 7.1-8.3 in den Fahrzeugpapieren) ist zu beachten.
- L37** Die Verwendung dieser Reifengröße ist nur zulässig an Fahrzeugausführungen bis zu einer zulässigen Achslast von 1500kg. Eine Erhöhung der Achslast bei Anhängerbetrieb (siehe Ziff. 33 zu Ziff. 16h bzw. Feld 22 zu Feld 7.1-8.3 in den Fahrzeugpapieren) ist zu beachten.
- L38** Die Verwendung dieser Reifengröße ist nur zulässig an Fahrzeugausführungen bis zu einer zulässigen Achslast von 1550kg. Eine Erhöhung der Achslast bei Anhängerbetrieb (siehe Ziff. 33 zu Ziff. 16h bzw. Feld 22 zu Feld 7.1-8.3 in den Fahrzeugpapieren) ist zu beachten.
- L39** Die Verwendung dieser Reifengröße ist nur zulässig an Fahrzeugausführungen bis zu einer zulässigen Achslast von 1600kg. Eine Erhöhung der Achslast bei Anhängerbetrieb (siehe Ziff. 33 zu Ziff. 16h bzw. Feld 22 zu Feld 7.1-8.3 in den Fahrzeugpapieren) ist zu beachten.
- L41** Die Verwendung dieser Reifengröße ist nur zulässig an Fahrzeugausführungen bis zu einer zulässigen Achslast von 1700kg. Eine Erhöhung der Achslast bei Anhängerbetrieb (siehe Ziff. 33 zu Ziff. 16h bzw. Feld 22 zu Feld 7.1-8.3 in den Fahrzeugpapieren) ist zu beachten.
- L42** Die Verwendung dieser Reifengröße ist nur zulässig an Fahrzeugausführungen bis zu einer zulässigen Achslast von 1750kg. Eine Erhöhung der Achslast bei Anhängerbetrieb (siehe Ziff. 33 zu Ziff. 16h bzw. Feld 22 zu Feld 7.1-8.3 in den Fahrzeugpapieren) ist zu beachten.
- L43** Die Verwendung dieser Reifengröße ist nur zulässig an Fahrzeugausführungen bis zu einer zulässigen Achslast von 1800kg. Eine Erhöhung der Achslast bei Anhängerbetrieb (siehe Ziff. 33 zu Ziff. 16h bzw. Feld 22 zu Feld 7.1-8.3 in den Fahrzeugpapieren) ist zu beachten.
- L44** Die Verwendung dieser Reifengröße ist nur zulässig an Fahrzeugausführungen bis zu einer zulässigen Achslast von 1850kg. Eine Erhöhung der Achslast bei Anhängerbetrieb (siehe Ziff. 33 zu Ziff. 16h bzw. Feld 22 zu Feld 7.1-8.3 in den Fahrzeugpapieren) ist zu beachten.
- L46** Die Verwendung dieser Reifengröße ist nur zulässig an Fahrzeugausführungen bis zu einer zulässigen Achslast von 1950kg. Eine Erhöhung der Achslast bei Anhängerbetrieb (siehe Ziff. 33 zu Ziff. 16h bzw. Feld 22 zu Feld 7.1-8.3 in den Fahrzeugpapieren) ist zu beachten.
- L47** Die Verwendung dieser Reifengröße ist nur zulässig an Fahrzeugausführungen bis zu einer zulässigen Achslast von 2000kg. Eine Erhöhung der Achslast bei Anhängerbetrieb (siehe Ziff. 33 zu Ziff. 16h bzw. Feld 22 zu Feld 7.1-8.3 in den Fahrzeugpapieren) ist zu beachten.
- LIM** Rad-/Reifen-Kombination ist (auch) zulässig für Fahrzeugausführungen der Aufbauart Limousine.

TEILEGUTACHTEN NACH §19(3) STVZO

NR.: 2022-3-0691-03-00-00-2019740

Leichtmetall-Sonderrad 8,5Jx19H2

RZ04-1985-B - LEVELLA RZ04-19

Levella GmbH

ANLAGE 1|0|0 DATUM 28.Mrz.2022

ABRKZ-9401



R19 Bei Verwendung verschiedener Reifengrößen an Vorder- und Hinterachse sind folgende Reifenkombinationen, sofern die Reifengrößen in der Spalte "Reifen" aufgeführt sind, möglich:

	Vorderachse	Hinterachse				
1	225/35R19	245/30R19	255/30R19	265/30R19	305/25R19	
2	225/40R19	245/35R19	255/35R19			
3	225/45R19	245/40R19	255/40R19			
4	235/35R19	255/30R19	265/30R19	275/30R19	315/25R19	
5	235/40R19	265/35R19	275/35R19			
6	235/45R19	255/40R19				
7	235/50R19	255/45R19				
8	235/55R19	255/50R19				
9	245/30R19	305/25R19				
10	245/35R19	265/30R19	275/30R19	285/30R19		
11	245/40R19	275/35R19	285/35R19			
12	245/45R19	275/40R19				
13	255/30R19	305/25R19				
14	255/35R19	285/30R19	295/30R19	305/30R19		
15	255/40R19	285/35R19	295/35R19			
16	255/45R19	285/40R19				
17	255/50R19	285/45R19	295/45R19			
18	265/30R19	305/25R19	315/25R19			
19	265/35R19	295/30R19	305/30R19			
20	265/40R19	295/35R19				
21	265/50R19	295/45R19				
22	275/30R19	315/25R19				

Die Verwendung unterschiedlicher Reifengrößen an Vorder- und Hinterachse ist nur zulässig, wenn deren Abrollumfänge gleich sind. Es ist eine Bestätigung des Reifenherstellers über die tatsächlichen Abrollumfänge erforderlich; es wird empfohlen den Nachweis der Eignung mit den Fahrzeugpapieren mitzuführen. **Am Fahrzeug sind nur Reifen achsweise eines Herstellers, Profiltyps und einer Geschwindigkeitskategorie zulässig.**

VON Durch Begrenzung des Lenkeinschlages mit Hilfe von Fahrwerksteile der Fahrzeugherstellers (Ersatzteilkatalog) ist eine ausreichende Freigängigkeit der Rad-Reifenkombination herzustellen.

Z05 Zur Befestigung der Sonderräder dürfen nur die Befestigungsmittel (Rad-Mutter M12x1,25 SW19 Mindest-Einschraubtiefe 9,6mm) verwendet werden.

Z08 Zur Befestigung der Sonderräder dürfen nur die Befestigungsmittel (Rad-Mutter M12x1,5 SW19 Mindest-Einschraubtiefe 9,6mm) verwendet werden.

Z36 Zur Befestigung der Sonderräder dürfen nur die Befestigungsmittel (Rad-Schraube M14x1,5x25 SW17 Mindest-Einschraubtiefe 11,2mm) verwendet werden.

Levella GmbH Teilgutachten nach §19(3) STVZO 2022-3-0691-03-00-00-2019740 RZ04-1985-B

Ausführung | Version: RZ04-1985-B

TEILEGUTACHTEN NACH §19(3) STVZO

NR.: 2022-3-0691-03-00-00-2019740

Leichtmetall-Sonderrad 8,5Jx19H2

RZ04-1985-B - LEVELLA RZ04-19

Levella GmbH

ANLAGE 1|0|0 DATUM 28.Mrz.2022

ABRKZ-9401



- Z40** Zur Befestigung der Sonderräder dürfen nur die Befestigungsmittel (Rad-Schraube M14x1,5x27 SW17 Mindest-Einschraubtiefe 11,2mm) verwendet werden.
- Z42** Zur Befestigung der Sonderräder dürfen nur die Befestigungsmittel (Rad-Schraube M14x1,5x28 SW21 Mindest-Einschraubtiefe 11,2mm) verwendet werden.
- Z43** Zur Befestigung der Sonderräder dürfen nur die Befestigungsmittel (Rad-Schraube M14x1,5x29 SW17 Mindest-Einschraubtiefe 11,2mm) verwendet werden.
- Z45** Zur Befestigung der Sonderräder dürfen nur die Befestigungsmittel (Rad-Schraube M14x1,5x30 SW17 Mindest-Einschraubtiefe 11,2mm) verwendet werden.

CP



TEILEGUTACHTEN NACH §19(3) STVZO

NR.: 2022-3-0691-03-00-00-2019740

Leichtmetall-Sonderrad 8,5Jx19H2

RZ04-1985-B - LEVELLA RZ04-19

Levella GmbH

ANLAGE 2|0|0 DATUM 28.Mrz.2022

ABRKZ-9401



AUDI

ALLGEMEINE DATEN - data

Radaufbau <i>wheel construction</i>	·	Leichtmetall-Sonderrad, 1-teilig
Radgröße nach Norm <i>size + rim contour designation</i>	·	8,5Jx19H2
Lochkreis-Lochzahl <i>PCD(mm)/hole(s)</i>	(mm)/-	112/5
Einpresstiefe <i>wheel inset</i>	(mm)	45
Zentrierart <i>type of centering</i>	·	MITTENZENTRIERUNG OHNE ZENTRIERRINGSYSTEM
Befestigungssitz <i>mounting seat</i>	·	60° KEGEL
Steghöhe <i>height</i>	·	10,0±0,5mm
Befestigungs-Ø <i>mounting Ø</i>	·	Ø15,0-0,2+0mm
Flansch-Ø <i>flange Ø</i>	·	Ø150,0±0,5mm
max. Anzugsdrehmoment <i>max. torque</i>	(Nm)	180
Gewicht <i>weight</i>	(kg)	10,340kg (unbeschichtet)

TECHNISCHE DATEN - specification

Ausführung <i>version</i>	·	RZ04-1985-B
Rad-Kennzeichnung <i>wheel mark</i>	·	RZ04-1985-B
Zentrierring <i>center ring</i>	·	ohne
Zentrierring Werkstoff <i>center ring material</i>	·	
Mittenloch <i>centerbore</i>	(mm)	66,5
Montageposition Rad <i>wheel mounting position</i>	·	ACHSE-1/Vorderachse ACHSE-2/Hinterachse
zul. Radlast <i>load capacity</i>	(kg)	690 690
zul. Abrollumfang <i>rolling circumference</i>	(mm)	2428 2428
gültig ab Fertig <i>date of manufacture</i>	Datum	03/2021

HINWEIS:

Diese Verwendungsbereichsanlage – **Anlage 2|0|0** – ist ohne Vorliegen des Grundgutachtens - Teilegutachten nach §19(3) StVZO – Nr. 2022-3-0691-03-00-00-2019740 für das Leichtmetall-Sonderrad 8,5Jx19H2, Radtyp RZ04-1985-B - LEVELLA RZ04-19 für die Rad-Ausführung RZ04-1985-B - Lochkreis 112 / Lochzahl 5 mit der Einpresstiefe 45 **NICHT** gültig, und kann **NICHT** zur Anbauabnahme durch einen amtlich anerkannten Sachverständigen oder Prüfer einer Überwachungsorganisation oder einen Kraftfahrzeugsachverständigen oder einen Angestellten nach Abschnitt 4 der Anlage VIIIb zur StVZO verwendet werden.

ALLE ANGABEN MÜSSEN MIT DEM GEPRÜFTEN GEGENSTAND ÜBEREINSTIMMEN!

Befestigungsmittel | *wheel fixing*

SC = SCHRAUBE | MU = MUTTER | STBL = Stehbolzenlänge | VS = SPEZIALSCHRAUBE
 | OE = Original Equipment | EST = Minimum Einschraubtiefe [mm] | Kebu = Kegelbund |
 Kubu = Kugelbund | Befestigungsmittel Anzugsdrehmoment: z.B. 120/140 [Nm] = 1. Wert-
 anziehen 2. Wert-nachziehen | Festigkeitsklasse SCHRAUBE min. 10.9 – MUTTER min. 8.8 –
 SPEZIALSCHRAUBE min. 10.9

AUFLAGE	HERSTELLER	VERKBEZ	BEF-ART	KOPF-FORM	GEWINDE	LÄNGE [mm]	SW [mm]	EST [mm]	Anzugs-drehmoment [Nm]
Z36	AUDI	A4	SC	Kebu 60°	M14x1,5	25	17	11,2	120
Z36	AUDI	A6	SC	Kebu 60°	M14x1,5	25	17	11,2	120
Z36	AUDI	A6	VS	Kebu 60°	M14x1,5	25	17	11,2	120
Z36	AUDI	A6	SC	Kebu 60°	M14x1,5	25	17	11,2	120
Z36	AUDI	S4	VS	Kebu 60°	M14x1,5	25	17	11,2	120
Z36	AUDI	S4	SC	Kebu 60°	M14x1,5	25	17	11,2	120
Z36	AUDI	S6	VS	Kebu 60°	M14x1,5	25	17	11,2	120

Levella GmbH Teilegutachten nach §19(3) StVZO 2022-3-0691-03-00-00-2019740 RZ04-1985-B

Ausführung | version: RZ04-1985-B

TEILEGUTACHTEN NACH §19(3) STVZO

NR.: 2022-3-0691-03-00-00-2019740

Leichtmetall-Sonderrad 8,5Jx19H2

RZ04-1985-B - LEVELLA RZ04-19

Levella GmbH

ANLAGE 2|0|0 DATUM 28.Mrz.2022

ABRKZ-9401



Fahrzeughersteller maker	· AUDI
Fahrzeugteileart vehicle part art	· Leichtmetall-Sonderrad für Kraftfahrzeuge zur Personenbeförderung der Klasse(n) M, M1, M2, M1G
Spurweitenänderung track change	· Rad-/Reifenkombination mit geänderten Funktionsmaßen Spurweitenänderung gegenüber dem größten Serienstand innerhalb von 2% an Fahrzeugen mit selbsttragender Karosserie. Spurweitenänderung gegenüber dem größten Serienstand innerhalb von 4% an Geländewagen mit Leiterrahmen.
Prüfart/Datum application test / date	· Verwendungsprüfung 01/2013-3/2022 Menden Hemer

AUDI

VERFÜHRER: RZ04-1985-B

Verkaufsbezeichnung/ Fahrzeugtyp	ABE/EWG-Nr.	kW-Bereich	Reifen	Reifenbezogene Auflagen + Hinweise	Auflagen + Hinweise
Sales designation/ Vehicle type	Approval-No.	Engine output kW	Tyres	Tyre Conditions + Notices	Vehicle Conditions + Notices
Verwendungsbereich/Hersteller application range by maker				AUDI	
OE RDK(S) OE TPMS-Tire-Pressure-Monitoring-Systems					
A4 B8 B81	e1*2001/116*0430*... e13*2007/46*1084*..	88-200	225/40R19 93 235/35R19 91 225/40R19 93 245/35R19 93 255/35R19 96	1G1; 3A2; 3M2; L32 1G1; 3A2; 3M2; L30 3A2; 3A5; 3M2; L32 1AJ; 2T3; 2T6; 2O3; 3A2; 3M2; L32 1AJ; 2T3; 2T6; 2S6; 2SB; 2S8; 2SC; 2O3; 3A2; L35	Frontantrieb; Allradantrieb; Kombi; Limousine; bis e1*2001/116*0430*4 1; FIN.:WAUZZZ8K...; 1H3; 4RF; 3KY; 4RR; FRO; ALL; CAR; LIM; Z36
Verwendungsbereich/Hersteller application range by maker				AUDI	
OE RDK(S) OE TPMS-Tire-Pressure-Monitoring-Systems					
A4 B8 B81	e1*2001/116*0430*... e13*2007/46*1084*..	90-210	225/40R19 93 235/35R19 91 245/35R19 93 255/35R19 96	3A2; 3M2; L32 3A2; 3M2; L30 1AJ; 2T0; 2T6; 2L2; 2LY; 3A2; 3M2; L35	Frontantrieb; Allradantrieb; Kombi; Limousine; ab e1*2001/116*0430*3 5;e13*2007/46*1084* 19; auch FL/MJ2019; FIN.:WAUZZZF4...; 1H3; 4RF; 3KY; 4RR; FRO; ALL; CAR; LIM; Z36
Verwendungsbereich/Hersteller application range by maker				AUDI	
OE RDK(S) OE TPMS-Tire-Pressure-Monitoring-Systems					
A4 B8 B81	e1*2001/116*0430*... e13*2007/46*1084*..	90-210	225/40R19 93 235/35R19 91 225/40R19 93 235/35R19 91 245/35R19 93 255/35R19 96	1G1; 3A2; 3M2; L32 1G1; 3A2; 3M2; L30 3AF; 3A2; 3M2; L32 3AF; 3A2; 3M2; L30 3A2; L32 3A2; L35	Frontantrieb; Allradantrieb; Kombi; Limousine; bis e1*2001/116*0430*4 1; FIN.:WAUZZZ8K...; 1H3; 4RF; 3KY; 4RR; FRO; ALL; CAR; LIM; 1B3; Z36
Verwendungsbereich/Hersteller application range by maker				AUDI	
OE RDK(S) OE TPMS-Tire-Pressure-Monitoring-Systems					
A5 B8 B81	e1*2001/116*0430*... e13*2007/46*1084*..	100-200	225/40R19 93 235/35R19 91 245/35R19 93 255/35R19 96	3A2; 3M2; L32 3A2; 3M2; L30 3A2; 3M2; L32 3A2; 3M2; L35	Frontantrieb; Allradantrieb; Sportback; Cabrio; Coupe; bis

Levella GmbH Teilegutachten nach §19(3) STVZO 2022-3-0691-03-00-00-2019740 RZ04-1985-B

TEILEGUTACHTEN NACH §19(3) STVZO

NR.: 2022-3-0691-03-00-00-2019740

Leichtmetall-Sonderrad 8,5Jx19H2

RZ04-1985-B - LEVELLA RZ04-19

Levella GmbH

ANLAGE 2|0|0 DATUM 28.Mrz.2022

ABRKZ-9401



Levella GmbH Teilegutachten nach §19(3) STVZO 2022-3-0691-03-00-00-2019740 RZ04-1985-B

Verkaufsbezeichnung/ Fahrzeugtyp	ABE/EWG-Nr.	kW-Bereich	Reifen	Reifenbezogene Auflagen + Hinweise	Auflagen + Hinweise
<i>Sales designation/ Vehicle type</i>	<i>Approval-No.</i>	<i>Engine output kW</i>	<i>Tyres</i>	<i>Tyre Conditions + Notices</i>	<i>Vehicle Conditions + Notices</i>
					e1*2001/116*0430*49;e13*2007/46*1084*31; FIN.:WAUZZZ8T...; WAUZZZ8F...; 4RF; 4RR; 8AH; 8AI; FRO; ALL; CBO; Z36
Verwendungsbereich/Hersteller <i>application range by maker</i>				AUDI	
OE RDK(S) OE TPMS-Tire-Pressure-Monitoring-Systems					
A6 4G 4G1	e1*2007/46*0436*... e13*2007/46*1147*..	100-245	235/45R19 99 245/40R19 98 255/40R19 100	3A2; 3M2; L38 3A2; 3M2; L37 3A2; 3M2; L39	Frontantrieb; Allradantrieb; Kombi; Limousine; auch FL/MJ2014; nicht Ausf. AUDI A6 ALLROAD; 1H3; 1H4; 1H4; 4RF; 3KY; 4RR; FRO; ALL; CAR; LIM; Z36
Verwendungsbereich/Hersteller <i>application range by maker</i>				AUDI	
OE RDK(S) OE TPMS-Tire-Pressure-Monitoring-Systems					
A6 4G 4G1	e1*2007/46*0436*... e13*2007/46*1147*..	100-245	235/45R19 99 245/40R19 98 255/40R19 100	3A2; 3M2; L38 3A2; 3M2; L37 3A2; 3M2; L39	Frontantrieb; Allradantrieb; Kombi; Limousine; auch FL/MJ2014; nicht Ausf. AUDI A6 ALLROAD; 1H3; 1H4; 1H4; 4RF; 3KY; 4RR; FRO; ALL; CAR; LIM; Z36
Verwendungsbereich/Hersteller <i>application range by maker</i>				AUDI	
OE RDK(S) OE TPMS-Tire-Pressure-Monitoring-Systems					
A6 F2	e1*2007/46*1801*..	100-250	225/45R19 96 235/45R19 99 235/50R19 103 245/45R19 102 255/40R19 96 255/45R19 104	3A2; L35 3A2; 3M2; L38 1AJ; 1SA; 2T6; 3A2; L42 1SA; 3A2; 3M2; L41 1AJ; 1SA; 2T6; 3A2; L35 1AJ; 1SA; 2T6; 3A2; L43	Frontantrieb; Allradantrieb; Kombi; Limousine; 1H3; 1H4; 1ZB; 1H4; 4RF; 3KY; 4RR; FRO; ALL; CAR; LIM; Z36
Verwendungsbereich/Hersteller <i>application range by maker</i>				AUDI	
OE RDK(S) OE TPMS-Tire-Pressure-Monitoring-Systems					
A6 F2	e1*2007/46*1801*..	100-250	225/45R19 96 235/45R19 99 235/50R19 103 245/45R19 102 255/40R19 100	3A2; L35 3A2; 3M2; L38 3A2; L42 3A2; 3M2; L41 3A2; L39	Frontantrieb; Allradantrieb; Kombi; Limousine;

TEILEGUTACHTEN NACH §19(3) STVZO

NR.: 2022-3-0691-03-00-00-2019740

Leichtmetall-Sonderrad 8,5Jx19H2

RZ04-1985-B - LEVELLA RZ04-19

Levella GmbH

ANLAGE 2|0|0 DATUM 28.Mrz.2022

ABRKZ-9401



Verkaufsbezeichnung/ Fahrzeugtyp	ABE/EWG-Nr.	kW- Bereich	Reifen	Reifenbezogene Auflagen + Hinweise	Auflagen + Hinweise
<i>Sales designation/ Vehicle type</i>	<i>Approval-No.</i>	<i>Engine output kW</i>	<i>Tyres</i>	<i>Tyre Conditions + Notices</i>	<i>Vehicle Conditions + Notices</i>
			255/45R19 104	3A2; L43	1H3; 1H4; 1ZB; 1H4; 4RF; 3KY; 4RR; FRO; ALL; CAR; LIM; Z36
Verwendungsbereich/Hersteller <i>application range by maker</i>				AUDI	
OE RDK(S) OE TPMS-Tire-Pressure-Monitoring-Systems					
A6 F2	e1*2007/46*1801*..	185, 195	235/45R19 99 235/50R19 103 245/45R19 102 255/40R19 96 255/45R19 104	3A2; 3M2; L38 1AJ; 1SA; 2T6; 3A2; L42 1SA; 3A2; 3M2; L41 1AJ; 1SA; 2T6; 3A2; 3M2; L35 1AJ; 1SA; 2T6; 3A2; L43	Elektro/Hybrid; Frontantrieb; Allradantrieb; Kombi; Limousine; nur Ausf. AUDI A6 HYBRID; 1H3; 4RF; 3KY; 4RR; FRO; ALL; CAR; LIM; 1B3; Z36
Verwendungsbereich/Hersteller <i>application range by maker</i>				AUDI	
OE RDK(S) OE TPMS-Tire-Pressure-Monitoring-Systems					
A6 F2	e1*2007/46*1801*..	185, 195	235/45R19 99 235/50R19 103 245/45R19 102 255/40R19 100 255/45R19 104	3A2; 3M2; L38 3A2; L42 3A2; 3M2; L41 3A2; 3M2; L39 3A2; L43	Elektro/Hybrid; Frontantrieb; Allradantrieb; Kombi; Limousine; nur Ausf. AUDI A6 HYBRID; 1H3; 4RF; 3KY; 4RR; FRO; ALL; CAR; LIM; 1B3; Z36
Verwendungsbereich/Hersteller <i>application range by maker</i>				AUDI	
OE RDK(S) OE TPMS-Tire-Pressure-Monitoring-Systems					
A6 ALLROAD 4G 4G1	e1*2007/46*0436*.., e13*2007/46*1147*..	140-245	235/45R19 99 235/50R19 103 245/45R19 102 255/45R19 104	3A2; 3M2; L38 1AJ; 2MT; 3A2; L42 1AJ; 2MT; 3A2; 3M2; L41 1AJ; 2MT; 3A2; 3M2; L43	Frontantrieb; Allradantrieb; Kombi; auch FL/MJ2014; nur Ausf. AUDI A6 ALLROAD ; 1H3; 4RF; 3KY; 4RR; FRO; ALL; CAR; Z36
Verwendungsbereich/Hersteller <i>application range by maker</i>				AUDI	
OE RDK(S) OE TPMS-Tire-Pressure-Monitoring-Systems					
A6 ALLROAD F2	e1*2007/46*1801*..	170-257	235/50R19 103 245/45R19 102 255/45R19 104 265/45R19 105	3A2; L42 3A2; 3M2; L41 3A2; 3M2; L43 1AJ; 2T6; 3A2; 3M2; L44	Allradantrieb; SUV; Kombi; ab e1*2007/46*1801*13; nur Ausf. AUDI A6 ALLROAD ; 1H3; 1ZB; 3KV; 4RF; 4RR; 6AA; ALL; CAR; 1B3; Z36
Verwendungsbereich/Hersteller <i>application range by maker</i>				AUDI	
OE RDK(S) OE TPMS-Tire-Pressure-Monitoring-Systems					
A7 4G 4G1	e1*2007/46*0436*.., e13*2007/46*1147*..	140-245	235/45R19 99 245/40R19 98 255/40R19 96	1SB; 3A2; 3M2; L38 1SA; 3A2; 3M2; L37 1SA; 3A2; 3M2; L35	Frontantrieb; Allradantrieb;

ID: 1

Seite 4 von 13

PFEIL Automotive UG (haftungsbeschränkt) ist als Technischer Dienst entsprechend EG-FGV für das Typgenehmigungsverfahren des Kraftfahrt-Bundesamtes unter Registrier-Nr.: KBA-P 00092-15 benannt. Eine auszugsweise Vervielfältigung oder Wiedergabe dieses Schriftstückes bedarf der schriftlichen Zustimmung der PFEIL Automotive UG (haftungsbeschränkt). © CP 2022 - Urheberrechtlich geschützt!

TEILEGUTACHTEN NACH §19(3) STVZO

NR.: 2022-3-0691-03-00-00-2019740

Leichtmetall-Sonderrad 8,5Jx19H2

RZ04-1985-B - LEVELLA RZ04-19

Levella GmbH

ANLAGE 2|0|0 DATUM 28.Mrz.2022

ABRKZ-9401



Verkaufsbezeichnung/ Fahrzeugtyp	ABE/EWG-Nr.	kW-Bereich	Reifen	Reifenbezogene Auflagen + Hinweise	Auflagen + Hinweise
Sales designation/ Vehicle type	Approval-No.	Engine output kW	Tyres	Tyre Conditions + Notices	Vehicle Conditions + Notices
					Sportback; auch FL/MJ2014; 4RF; 3KY; 4RR; 5BE; 8AI; FRO; ALL; Z36
Verwendungsbereich/Hersteller application range by maker				AUDI	
OE RDK(S) OE TPMS-Tire-Pressure-Monitoring-Systems					
A7 F2	e1*2007/46*1840*.. e1*2007/46*1801*.. e1*2019/543*1840*..	150-250	235/45R19 99 235/50R19 103 245/45R19 102 255/40R19 96 255/45R19 104	3A2; 3M2; L38 1AJ; 1SA; 2T6; 3A2; L42 1SA; 3A2; 3M2; L41 1AJ; 1SA; 2T6; 3A2; 3M2; L35 1AJ; 1SA; 2T6; 3A2; L43	Frontantrieb; Allradantrieb; Sportback; 1ZB; 4RF; 3KY; 4RR; FRO; ALL; Z36
Verwendungsbereich/Hersteller application range by maker				AUDI	
OE RDK(S) OE TPMS-Tire-Pressure-Monitoring-Systems					
A8 4H	e1*2007/46*0284*.. e1*2007/46*0398*..	150-368	235/40R19 103 245/45R19 102 255/45R19 104	3M2; L42 3A2; 3M2; L41 3A2; 3M2; L43	Frontantrieb; Allradantrieb; Limousine; nicht Ausf. langer Radstand; nicht Ausf. AUDI A8 SECURITY; 1H3; 1H4; 1ZB; 1H4; 4RF; 3KY; 4RR; FRO; ALL; LIM; LUO; Z36
Verwendungsbereich/Hersteller application range by maker				AUDI	
OE RDK(S) OE TPMS-Tire-Pressure-Monitoring-Systems					
A8 F8	e1*2007/46*1751*..	210, 250	235/50R19 103 245/45R19 98 255/45R19 104 265/45R19 105	1SN; 3A2; 3A5; L42 1SN; 3A2; 3M2; L37 1SN; 3A2; 3M2; L43 1SN; 3A2; 3M2; L44	Elektro/Hybrid; Allradantrieb; Limousine; 4 Türen; nicht Ausf. langer Radstand; nur Ausf. AUDI A8 HYBRID; nicht Ausf. AUDI A8 SECURITY; 1H3; 1H4; 1H4; 4RF; 3KY; 4RR; 5BE; ALL; LIM; LUO; 1B3; Z36
Verwendungsbereich/Hersteller application range by maker				AUDI	
OE RDK(S) OE TPMS-Tire-Pressure-Monitoring-Systems					
A8 F8	e1*2007/46*1751*..	210-338	235/50R19 103 245/45R19 98 255/45R19 104 265/45R19 105	1SN; 3A2; 3A5; L42 1SN; 3A2; 3A5; 3M2; L37 1SN; 3A2; 3A5; 3M2; L43 1SN; 3A2; 3A5; 3M2; L44	Allradantrieb; Limousine; x Türen; nicht Ausf. langer Radstand; nicht Ausf. AUDI A8 SECURITY; 1H3; 1H4; 1ZB; 1H4; 4RF; 3KY; 4RR; 5BE;

TEILEGUTACHTEN NACH §19(3) STVZO

NR.: 2022-3-0691-03-00-00-2019740

Leichtmetall-Sonderrad 8,5Jx19H2

RZ04-1985-B - LEVELLA RZ04-19

Levella GmbH

ANLAGE 2|0|0 DATUM 28.Mrz.2022

ABRKZ-9401



Verkaufsbezeichnung/ Fahrzeugtyp	ABE/EWG-Nr.	kW-Bereich	Reifen	Reifenbezogene Auflagen + Hinweise	Auflagen + Hinweise
<i>Sales designation/ Vehicle type</i>	<i>Approval-No.</i>	<i>Engine output kW</i>	<i>Tyres</i>	<i>Tyre Conditions + Notices</i>	<i>Vehicle Conditions + Notices</i>
					ALL; LIM; LUO; 1B3; Z36
Verwendungsbereich/Hersteller <i>application range by maker</i>				AUDI	
OE RDK(S) OE TPMS-Tire-Pressure-Monitoring-Systems					
S4 B8 B81	e1*2001/116*0430*... e13*2007/46*1084*..	245	235/35R19 91 245/35R19 93 255/35R19 96	3A5; 3A2; 3M2; L30 1AJ; 2T3; 2T6; 2O3; 3A2; 3M2; L32 1AJ; 2T3; 2T6; 2S6; 2SB; 2S8; 2SC; 2O3; 3A2; 3M2; L35	Allradantrieb; Kombi; Limousine; bis e1*2001/116*0430*4 2;e13*2007/46*1084* 24; FIN.:WAUZZZ8K...; nur Ausf. AUDI S4; 1H5; 1S7; 4RF; 3KY; 4RR; 5BE; ALL; CAR; LIM; Z36
Verwendungsbereich/Hersteller <i>application range by maker</i>				AUDI	
OE RDK(S) OE TPMS-Tire-Pressure-Monitoring-Systems					
S4 B8 B81	e1*2001/116*0430*... e13*2007/46*1084*..	245	235/35R19 91 245/35R19 93 255/35R19 96	3AF; 3A2; 3M2; L30 3A2; 3M2; L32 3A2; 3M2; L35	Allradantrieb; Kombi; Limousine; bis e1*2001/116*0430*4 2;e13*2007/46*1084* 24; FIN.:WAUZZZ8K...; nur Ausf. AUDI S4; 1H5; 1S7; 4RF; 3KY; 4RR; 5BE; ALL; CAR; LIM; Z36
Verwendungsbereich/Hersteller <i>application range by maker</i>				AUDI	
OE RDK(S) OE TPMS-Tire-Pressure-Monitoring-Systems					
S4 B8 B81	e1*2001/116*0430*... e13*2007/46*1084*..	251-260	225/40R19 93 235/35R19 91 245/35R19 93 255/35R19 96	3A5; 3A2; 3M2; L32 3A5; 3A2; 3M2; L30 1AJ; 2T3; 2T6; 2L2; 3A2; 3M2; L32 1AJ; 2T3; 2T6; 2L2; 2LY; 3A2; 3M2; L35	Allradantrieb; Kombi; Cabrio; Limousine; ab e1*2001/116*0430*4 3;e13*2007/46*1084* 25; auch FL/MJ2019; FIN.:WAUZZZF4...; nur Ausf. AUDI S4 ; 1H5; 1S7; 1ZB; 4RF; 3KY; 4RR; 5BE; ALL; CAR; CBO; LIM; 1B3; Z36
Verwendungsbereich/Hersteller <i>application range by maker</i>				AUDI	
OE RDK(S) OE TPMS-Tire-Pressure-Monitoring-Systems					
S5 B8 B81	e1*2001/116*0430*... e13*2007/46*1084*..	245, 260	235/35R19 91 245/35R19 93 255/35R19 96	3A5; 3A2; 3M2; L30 3A2; 3M2; L32 3A2; 3M2; L35	Allradantrieb; Sportback; Cabrio; Coupe; bis e1*2001/116*0430*4

TEILEGUTACHTEN NACH §19(3) STVZO

NR.: 2022-3-0691-03-00-00-2019740

Leichtmetall-Sonderrad 8,5Jx19H2

RZ04-1985-B - LEVELLA RZ04-19

Levella GmbH

ANLAGE 2|0|0 DATUM 28.Mrz.2022

ABRKZ-9401

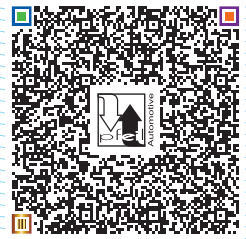

Levella GmbH Teilegutachten nach §19(3) STVZO 2022-3-0691-03-00-00-2019740 RZ04-1985-B

© PFEIL AUTOMOTIVE - FORMBLATT - 06 - Verwendungsbereichs-Anlage - STAND: 10/2018 - REV. 2

Verkaufsbezeichnung/ Fahrzeugtyp	ABE/EWG-Nr.	kW-Bereich	Reifen	Reifenbezogene Auflagen + Hinweise	Auflagen + Hinweise
<i>Sales designation/ Vehicle type</i>	<i>Approval-No.</i>	<i>Engine output kW</i>	<i>Tyres</i>	<i>Tyre Conditions + Notices</i>	<i>Vehicle Conditions + Notices</i>
					9;e13*2007/46*1084*31; FIN.:WAUZZZ8T..., WAUZZZ8F...; nur Ausf. AUDI S5; 1ZB; 3RF; 4RF; 3KY; 4RR; 8AH; 8AI; ALL; CBO; Z36
Verwendungsbereich/Hersteller <i>application range by maker</i>				AUDI	
OE RDK(S) OE TPMS-Tire-Pressure-Monitoring-Systems					
S6 4G 4G1	e1*2007/46*0436*.. e13*2007/46*1147*..	309, 331	235/45R19 99 245/40R19 98 255/40R19 96	3A5; 3A2; 3M2; L38 3A5; 3A2; 3M2; L37 3A2; 3M2; L35	Allradantrieb; Kombi; Limousine; auch FL/MJ2014; nur Ausf. AUDI S6; 1ZB; 3RF; 4RF; 3KY; 4RR; 5BE; ALL; CAR; LIM; Z36
Verwendungsbereich/Hersteller <i>application range by maker</i>				AUDI	
OE RDK(S) OE TPMS-Tire-Pressure-Monitoring-Systems					
S6 F2	e1*2007/46*1801*..	253, 257	245/45R19 102 255/45R19 104	3A5; 3A2; 3M2; L41 1AJ; 2T6; 3A5; 3A2; 3M2; L43	Allradantrieb; Kombi; Limousine; nur Ausf. AUDI S6; 1ZB; 3RF; 4RF; 3KY; 4RR; 5BE; ALL; CAR; LIM; 1B3; Z36
Verwendungsbereich/Hersteller <i>application range by maker</i>				AUDI	
OE RDK(S) OE TPMS-Tire-Pressure-Monitoring-Systems					
S6 F2	e1*2007/46*1801*..	253, 257	245/45R19 102 255/45R19 104	3AF; 3A2; 3M2; L41 3AF; 3A2; 3M2; L43	Allradantrieb; Kombi; Limousine; nur Ausf. AUDI S6; 1ZB; 3RF; 4RF; 3KY; 4RR; 5BE; ALL; CAR; LIM; 1B3; Z36
Verwendungsbereich/Hersteller <i>application range by maker</i>				AUDI	
OE RDK(S) OE TPMS-Tire-Pressure-Monitoring-Systems					
S7 4G 4G1	e1*2007/46*0436*.. e13*2007/46*1147*..	309, 331	235/35R19 91 245/40R19 98 255/40R19 96	3A5; 3A2; 3M2; L30 3A5; 3A2; 3M2; L37 3A2; 3M2; L35	Allradantrieb; Sportback; auch FL/MJ2014; nur Ausf. AUDI S7; 1ZB; 3RF; 4RF; 4RR; 5BE; ALL; Z36
Verwendungsbereich/Hersteller <i>application range by maker</i>				AUDI	
OE RDK(S) OE TPMS-Tire-Pressure-Monitoring-Systems					
S7 F2	e1*2007/46*1801*..	257	245/45R19 102 255/45R19 104	3A5; 3A2; 3M2; L41 1AJ; 2T6; 3A5; 3A2; 3M2; L43	Allradantrieb; Sportback; nur Ausf. AUDI S7; 1ZB; 3RF; 4RF; 3KY; 4RR; ALL; Z36

TEILEGUTACHTEN NACH §19(3) STVZO

NR.: 2022-3-0691-03-00-00-2019740

Leichtmetall-Sonderrad 8,5Jx19H2

RZ04-1985-B - LEVELLA RZ04-19

Levella GmbH

ANLAGE 2|0|0 DATUM 28.Mrz.2022

ABRKZ-9401



Verkaufsbezeichnung/ Fahrzeugtyp	ABE/EWG-Nr.	kW-Bereich	Reifen	Reifenbezogene Auflagen + Hinweise	Auflagen + Hinweise
<i>Sales designation/ Vehicle type</i>	<i>Approval-No.</i>	<i>Engine output kW</i>	<i>Tyres</i>	<i>Tyre Conditions + Notices</i>	<i>Vehicle Conditions + Notices</i>
Verwendungsbereich/Hersteller <i>application range by maker</i>				AUDI	
OE RDK(S) OE TPMS-Tire-Pressure-Monitoring-Systems					
S8 4H	e1*2007/46*0284*..	382	235/50R19 103 245/45R19 98 255/45R19 104	3A5; 3A2; L42 3A5; 3A2; 3M2; L37 3A5; 3A2; 3M2; L43	Allradantrieb; Limousine; nur Ausf. AUDI S8 ; 1H3; 1H4; 1ZB; 1H4; 3RF; 4RF; 3KY; 4RR; 5BF; ALL; LIM; 1B3; Z36
Verwendungsbereich/Hersteller <i>application range by maker</i>				AUDI	
OE RDK(S) OE TPMS-Tire-Pressure-Monitoring-Systems					
S8 F8	e1*2007/46*1751*..	420	235/50R19 103 245/45R19 98 255/45R19 104 265/45R19 105	1SN; 3A2; 3A5; L42 1SN; 3A2; 3A5; 3M2; L37 1SN; 3A2; 3A5; 3M2; L43 1SN; 3A2; 3A5; 3M2; L44	Allradantrieb; Limousine; ab e1*2007/46*1751*11; nur Ausf. AUDI S8; 1H3; 1H4; 1ZB; 1H4; 3RF; 4RF; 3KY; 4RR; 5BE; ALL; LIM; 1B3; Z36

Allgemeine Auflagen

Im Fahrzeug vorgeschriebene Fahrzeugsysteme, z. B. Reifendruckkontrollsysteme, müssen nach Anbau der Sonderräder funktionsfähig bleiben.

Die allgemeinen Reifenhinweise in der Anlage REIFEN TECHNISCHE HINWEISE des Grundgutachtens zur Reifen-Tragfähigkeit und zum Luftdruck bei höheren Geschwindigkeit sind zu beachten.

Die Bezieher der Sonderräder müssen (z.B. durch eine mitzuliefernde Anbauanweisung oder ausführliche Bedienungsanleitung) auf die genannten Auflagen und Hinweise und die erforderliche Pflege bzw. auf den ordnungsgemäßen Anbau und Betrieb der Sonderräder hingewiesen werden.

Die Brems-, Lenkungsaggregate und das Fahrwerk mit Ausnahme von Sonder-Fahrwerksfedern müssen, sofern diese durch keine weiteren Auflagen berührt werden, dem Serienstand entsprechen. Für die Sonder-Fahrwerksfedern muss eine Allgemeine Betriebserlaubnis oder ein Teilegutachten vorliegen; gegen die Verwendung der Rad-/Reifenkombination dürfen keine technischen Bedenken bestehen. Wird gleichzeitig mit dem Anbau der Sonderräder eine Fahrwerksänderung vorgenommen, so ist diese und ihre Auswirkung auf den Anbau der Sonderräder gesondert zu beurteilen.

Wird das serienmäßige Ersatzrad verwendet, soll mit mäßiger Geschwindigkeit und nicht länger als erforderlich gefahren werden. Hierbei müssen die serienmäßigen Befestigungsteile verwendet werden. Bei Fahrzeugausführungen mit Allradantrieb ist bei Verwendung des Ersatzrades darauf zu achten, dass nur Reifen mit gleich großem Abrollumfang zulässig sind.

Der vorschriftsmäßige Zustand des Fahrzeuges ist durch einen amtlich anerkannten Sachverständigen oder Prüfer einer Überwachungsorganisation oder einen Kraftfahrzeugsachverständigen oder einen Angestellten nach Abschnitt 4 der Anlage VIIIb zur StVZO unter Angabe von FAHRZEUGHERSTELLER, FAHRZEUGTYP und

TEILEGUTACHTEN NACH §19(3) STVZO

NR.: 2022-3-0691-03-00-00-2019740

Leichtmetall-Sonderrad 8,5Jx19H2

RZ04-1985-B - LEVELLA RZ04-19

Levella GmbH

ANLAGE 2|0|0 DATUM 28.Mrz.2022

ABRKZ-9401



FAHRZEUGIDENTIFIZIERUNGSNUMMER auf einem Nachweis entsprechend dem im Beispielkatalog zum §19 StVZO veröffentlichten Muster bescheinigen zu lassen.

Wird eine im Gutachten aufgeführte Reifengröße verwendet, die nicht bereits in den Fahrzeugpapieren (u. a. Fahrzeugschein, Zulassungsbescheinigung I oder COC-Papier) zugeordnet ist, so sind die Angaben über die Reifengröße in den Fahrzeugpapieren (Fahrzeugschein bzw. -brief, Zulassungsbescheinigung I) durch die Zulassungsstelle berichtigen zu lassen. Diese Berichtigung ist dann nicht erforderlich, wenn die Typgenehmigung des Sonderrades eine Freistellung von der Pflicht zur Berichtigung der Fahrzeugpapiere enthält.

Der vom Fahrzeughersteller (siehe Betriebsanleitung oder Reifenfülldruckhinweis am Fahrzeug) bzw. Reifenhersteller vorgeschriebene Reifenfülldruck ist zu beachten. Die Verwendung von Reifen mit Notlaufeigenschaften ist laut Hersteller nur mit Reifenfülldrucküberwachungssystem zulässig.

Die Verwendung einer Schneetraktionshilfe (Schneekette) oder eine gleichwertige Vorrichtung die auf Schnee Vortrieb ermöglicht ist nicht möglich, es sei denn, dass für den hier aufgeführten Fahrzeugtyp eine weitere Umrüstmöglichkeit im Gutachten aufgeführt ist. Für diese Umrüstung mit den Einschränkungen in Spalte Auflagen "Reifen" sind die dort aufgeführten Auflagen und Hinweise zu beachten.

Bei Fahrzeugen mit serienmäßigen Reifenfülldruckkontrollsystem mit Druckmesssensor am Rad kann das serienmäßige System verwendet werden, wenn beim Einbau in Sonderräder die Hinweise des Fahrzeugherstellers bzw. des Systemherstellers und bei nachgerüsteten Reifenfülldrucksensoren die Einbauanleitung des Teileherstellers beachtet werden.

Es sind nur schlauchlose Reifen zulässig. Werden keine Ventile mit TPMS-Sensoren verwendet, sind ausschließlich Metallschraubventile mit Befestigung von außen, die den Normen DIN, E.T.R.T.O oder Tire and Rim entsprechen, zulässig. Werden Ventile mit TPMS-Sensoren verwendet, so sind die Hinweise und Vorgaben der Hersteller zu beachten. Die Ventile und Sensoren müssen für den vorgeschriebenen Luftdruck und die bauartbedingte Höchstgeschwindigkeit geeignet sein. Die Ventile dürfen nicht über den Felgenrand herausragen.

Zum Auswuchten der Sonderräder dürfen an der Felgennenseite nur Klebegewichte angebracht werden.

Zum Auswuchten der Sonderräder dürfen an der Felgenaußenseite nur Klebegewichte unterhalb des Tiefbetts angebracht werden. Bei der Anbringung der Klebegewichte ist auf einen Mindestabstand von 2mm zu unbeweglichen Bremsteilen zu achten.

Das Festsitzen der Radbefestigungsteile und der Räder ist nur sichergestellt, wenn Sie die u. g. Hinweise befolgen:

1. Schrauben Sie bei der Radmontage alle Radbefestigungsteile gleichmäßig mit der Hand ein.
2. Ziehen Sie die Radschrauben über Kreuz an.
3. Lassen Sie das Fahrzeug auf den Boden ab und ziehen Sie über Kreuz alle Radbefestigungsteile mit dem vorgeschriebenen erhöhten Anzugsdrehmoment fest.
4. Nach einer Fahrstrecke von ca. 50 km ist das Anzugsdrehmoment der Radbefestigungsteile zu überprüfen.
5. Nach einer Fahrstrecke von ca. 200 km ist das Anzugsdrehmoment der Radbefestigungsteile nochmals zu überprüfen.

Die Verwendung der Sonderräder ist nur zulässig, wenn mindestens 7,5 Umdrehungen bei der Befestigung mit Radschrauben bzw. -mutter für M12x1,5 oder M12x1,25 oder M14x1,5 oder M14x1,25 und 8 Umdrehungen für Gewinde 1/2UNF erreicht werden.

TEILEGUTACHTEN NACH §19(3) STVZO

NR.: 2022-3-0691-03-00-00-2019740

Leichtmetall-Sonderrad 8,5Jx19H2

RZ04-1985-B - LEVELLA RZ04-19

Levella GmbH

ANLAGE 2|0|0 DATUM 28.Mrz.2022

ABRKZ-9401



Radausführungen mit Zentrierring im Mittenloch sind nur zulässig, wenn die im Gutachten beschriebenen Zentrierringe verwendet werden.

Die Leichtmetall-Sonderräder müssen an der Radanschlussfläche plan anliegen. Überstehende Teile die dieses verhindern, wie z.B. Sicherungsschrauben der Bremsscheibe oder Zentrierstifte für Stahlräder auf der Auflagefläche, müssen entfernt werden.

Spezifische Auflagen

- 1H3** Die Verwendung der Sonderräder an Fahrzeuge(n) für Behörden und Organisationen mit Sicherheitsaufgaben (BOS) ist unzulässig.
- 1H4** Die Verwendung der Sonderräder / Rad-Reifenkombination an Sonderschutzfahrzeuge(n) der Widerstandsklasse(n) VR1 / VR2 / VR3 VR5 / VR6 / VR7 / VRSG1 sowie der Widerstandsklassen VR9 bis VR14, oder an geländegängige(n) Fahrzeuge(n) der Schutzstufe B6/B7 ist unzulässig.
- 1H5** Die Verwendung der Rad-/Reifenkombination ist an Fahrzeugausführungen mit 2. Sitzreihe bzw. Ausführung als 7-Sitzer nicht zulässig.
- 1S7** Die Verwendung einer feingliedrigen Schneetraktionshilfe (Schneekette) ist nur mit der vom Fahrzeughersteller freigegebenen Schneetraktionshilfe (Schneekette) oder eine gleichwertige Vorrichtung die auf Schnee Vortrieb ermöglicht, in Verbindung mit M+S Rad-/Reifenkombination an der Antriebsachse, die in der Betriebsanleitung des Fahrzeuges genannt wird, möglich.
- 1SA** Die Verwendung von Schneetraktionshilfe (Schneekette) ist nicht zulässig.
- 1SB** Es dürfen nur feingliedrige Schneetraktionshilfe (Schneekette) an der Vorderachse verwendet werden.
- 1SN** Es dürfen nur feingliedrige Schneetraktionshilfe (Schneekette), die nicht mehr als 10 mm einschließlich Kettenschloß auftragen, an den laut Betriebsanleitung dafür vorgesehenen Achsen verwendet werden.
- 1ZB** Es dürfen nur Radbefestigungsteile mit beweglichem Kegelbund bzw. Kugelbund verwendet werden, die den Spezifikationen der serienmäßigen Radbefestigungsteilen entsprechen.
- 2L2** An Achse 2 ist die Radhausinnenverkleidung an der Radhausausschnittkante auszuschneiden bzw. zu kürzen und anschließend dauerhaft neu zu befestigen.
- 2LY** An Achse 2 sind die Radhausausschnittkanten im Bereich 100mm vor bis 300mm hinter Radmitte um 5mm aufzuweiten.
- 2MT** An Achse 2 sind die Radhausausschnittkanten im Bereich 200 mm vor bis 200 mm hinter Radmitte um 5 mm auszuschneiden bzw. zu kürzen.
- 2O3** Durch Nacharbeit der Heckschürze am Übergang zum Radhausausschnitt ist eine ausreichende Freigängigkeit der Rad-Reifenkombination herzustellen.
- 2S6** An Achse 1 ist durch Nacharbeiten der Radhausausschnittkanten eine ausreichende Freigängigkeit der Rad-Reifenkombination herzustellen.
- 2S8** An Achse 1 ist durch Nacharbeiten der Radhausinnenkotflügel, Kunststoffeinsätze bzw. deren Befestigungsteile eine ausreichende Freigängigkeit der Rad-Reifenkombination herzustellen. Ein evtl. vorhandener Spritzschutz für den Ansaugweg des Luftfilters muß erhalten bleiben.
- 2SB** An Achse 2 ist durch Aufweiten der Kotflügel bzw. inneren Seitenteile eine ausreichende Freigängigkeit der Rad-Reifenkombination herzustellen.

TEILEGUTACHTEN NACH §19(3) STVZO

NR.: 2022-3-0691-03-00-00-2019740

Leichtmetall-Sonderrad 8,5Jx19H2

RZ04-1985-B - LEVELLA RZ04-19

Levella GmbH

ANLAGE 2|0|0 DATUM 28.Mrz.2022

ABRKZ-9401

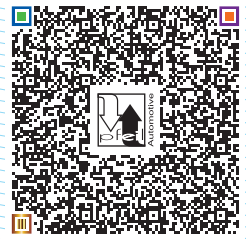

- 2SC** An Achse 2 ist durch Nacharbeiten der Radhausinnenkotflügel, Kunststoffeinsätze bzw. deren Befestigungsteile eine ausreichende Freigängigkeit der Rad-Reifenkombination herzustellen.
- 2T0** Die Radabdeckung an Achse 1 ist durch Ausstellen der Frontschürze und des Kotflügels oder durch Anbau von dauerhaft befestigten Karosserieteilen im Bereich 0° bis 30° vor Radmitte herzustellen. Die gesamte Breite der Rad-/Reifenkombination muss, unter Beachtung des maximal möglichen Betriebsmaßes des Reifens (1,04 fache der Nennbreite des Reifens), in dem oben genannten Bereich abgedeckt sein.
- 2T3** Die Radabdeckung an Achse 1 ist durch Ausstellen der Frontschürze und des Kotflügels oder durch Anbau von dauerhaft befestigten Karosserieteilen im Bereich 30° vor bis 50° hinter Radmitte herzustellen. Die gesamte Breite der Rad-/Reifenkombination muss, unter Beachtung des maximal möglichen Betriebsmaßes des Reifens (1,04 fache der Nennbreite des Reifens), in dem oben genannten Bereich abgedeckt sein.
- 2T6** Die Radabdeckung an Achse 2 ist durch Ausstellen der Heckschürze und des Kotflügels oder durch Anbau von dauerhaft befestigten Karosserieteilen im Bereich 0° bis 50° hinter Radmitte herzustellen. Die gesamte Breite der Rad-/Reifenkombination muss, unter Beachtung des maximal möglichen Betriebsmaßes des Reifens (1,04 fache der Nennbreite des Reifens), in dem oben genannten Bereich abgedeckt sein.
- 3A2** Am Fahrzeug sind nur Reifen eines Herstellers, Profiltyps und einer Geschwindigkeitskategorie an Achse 1 und Achse 2 zulässig.
- 3A5** Diese Reifengröße ist nur mit M+S-Profil zulässig. Sofern der für die Winterbereifung maximal zulässige Geschwindigkeits-Reifen-Index niedriger ist als die bauartbedingte Höchstgeschwindigkeit des Fahrzeugs, muss im Sichtbereich des Fahrers ein deutlicher Hinweis auf die maximal zulässige Geschwindigkeit der Winterbereifung angebracht werden.
- 3AF** Diese Reifengröße ist nur zulässig als M+S-Bereifung.
- 3KV** Die Verwendung der Rad-/Reifenkombination ist nur für Fahrzeugausführungen mit serienmäßig verbauten Kunststoffverbreiterungen / Kotflügelverbreiterungen / Radlaufleisten bzw. Radlaufverbreiterungen an Vorder- (Achse 1) und Hinterachse (Achse 2) zulässig.
- 3KY** Die Verwendung der Rad-/Reifenkombination ist nur für Fahrzeugausführungen mit Radlaufverbreiterungen (Flaps) an Achse 2 zulässig.
- 3M2** Es ist eine Bestätigung des Reifenherstellers über die Montierbarkeit der Reifengröße auf dieser Felge erforderlich; der Nachweis der Eignung ist bei den Fahrzeugpapieren mitzuführen.
- 3RF** Es sind nur die vom Fahrzeughersteller freigegebenen Reifenfabrikate zulässig. Die entsprechenden Hinweise in der Betriebsanleitung des Fahrzeugs sind zu beachten. Besondere Freigaben sind vom Fahrzeughersteller zu bestätigen. Ein Nachweis ist mit den Fahrzeugpapieren mitzuführen.
- 4RF** Die Verwendung dieser Sonderräder ist an ACHSE1 in Verbindung mit den unter Gliederungspunkt "1.4. Kombination / Allgemeine Auflagen" genannten Sonderrädern an ACHSE2 zulässig, wenn für ACHSE2 ein entsprechendes Verwendungsgutachten als Kombination aufgeführt ist. Die Verwendung dieser Sonderräder an ACHSE1 und ACHSE2 für den einzelnen Verwendungsbereich ist mit unterschiedlichen/gleichen Reifengrößen möglich.
- 4RR** Die Verwendung dieser Sonderräder ist an ACHSE2 in Verbindung mit den unter Gliederungspunkt "1.4. Kombination / Allgemeine Auflagen" genannten Sonderrädern an ACHSE1 zulässig, wenn für ACHSE1 ein entsprechendes Verwendungsgutachten als Kombination aufgeführt ist. Die Verwendung dieser Sonderräder an ACHSE2 und ACHSE1 für den einzelnen Verwendungsbereich ist mit unterschiedlichen/gleichen Reifengrößen möglich.

TEILEGUTACHTEN NACH §19(3) STVZO

NR.: 2022-3-0691-03-00-00-2019740

Leichtmetall-Sonderrad 8,5Jx19H2

RZ04-1985-B - LEVELLA RZ04-19

Levella GmbH

ANLAGE 2|0|0 DATUM 28.Mrz.2022

ABRKZ-9401



- 5BE** Die Verwendung der Rad-/Reifenkombination an Fahrzeugausführungen mit Karbon-Keramikkbremsanlage an Achse 1 ist nicht zulässig.
- 5BF** Die Verwendung der Rad-/Reifenkombination an Fahrzeugausführungen mit Karbon-Keramikkbremsanlage an Achse 1 ist zulässig.
- 6AA** Die Verwendung unterschiedlicher Reifengrößen an Vorder- und Hinterachse ist an Fahrzeugen mit Allradantrieb nur zulässig, wenn deren Abrollumfänge gleich sind. Es ist eine Bestätigung des Reifenherstellers über die tatsächlichen Abrollumfänge erforderlich; es wird empfohlen den Nachweis der Eignung mit den Fahrzeugpapieren mitzuführen. Am Fahrzeug sind nur Reifen eines Herstellers, Profiltyps und einer Geschwindigkeitskategorie zulässig.
- 8AH** Die maximal zulässige Achs- und Stützlast sowie das maximal zulässige Gesamt und Gespann-Gewichtes des Fahrzeuges im Anhängerbetrieb ist beachten. Ein Überschreiten der fahrzeugspezifischen Gewichtsgrenzen ist unzulässig. Die Bedienungsanleitung des Fahrzeuges ist beachten.
- 8AI** Bei optionaler Ausrüstung des Fahrzeuges mit einer Anhängerkupplung bzw. Trailer-Option und kein Anhänger angekuppelt ist und sind, gleichzeitig ein Stecker in der Anhängersteckdose z.B. ein Fahrradträger mit Beleuchtung angeschlossen ist, kann es in extremen Fahrsituationen automatisch zu plötzlichen Bremsvorgängen kommen. Die Bedienungsanleitung des Fahrzeuges ist zu beachten.
- ALL** Rad-/Reifen-Kombination ist nur (auch) zulässig an Fahrzeugausführungen mit Allradantrieb (z.B. 4WD, Quattro, Syncro, 4-Matic, 4x4 u.a. Bezeichnungen)
- CAR** Rad-/Reifen-Kombination ist (auch) zulässig für Fahrzeugausführungen der Aufbauart Kombilimousine (z.B. Avant, Break, Caravan, Kombi, Station-Wagon, Tourer, Turnier, Touring u.a. Bezeichnungen).
- CBO** Die Rad/Reifen-Kombination ist zulässig für Fahrzeugausführungen der Aufbauart Cabriolet, Roadster.
- FRO** Die Rad/Reifen-Kombination ist zulässig für Fahrzeugausführungen mit Frontantrieb.
- L30** Die Verwendung dieser Reifengröße ist nur zulässig an Fahrzeugausführungen bis zu einer zulässigen Achslast von 1230kg. Eine Erhöhung der Achslast bei Anhängerbetrieb (siehe Ziff. 33 zu Ziff. 16h bzw. Feld 22 zu Feld 7.1-8.3 in den Fahrzeugpapieren) ist zu beachten.
- L32** Die Verwendung dieser Reifengröße ist nur zulässig an Fahrzeugausführungen bis zu einer zulässigen Achslast von 1300kg. Eine Erhöhung der Achslast bei Anhängerbetrieb (siehe Ziff. 33 zu Ziff. 16h bzw. Feld 22 zu Feld 7.1-8.3 in den Fahrzeugpapieren) ist zu beachten.
- L35** Die Verwendung dieser Reifengröße ist nur zulässig an Fahrzeugausführungen bis zu einer zulässigen Achslast von 1420kg. Eine Erhöhung der Achslast bei Anhängerbetrieb (siehe Ziff. 33 zu Ziff. 16h bzw. Feld 22 zu Feld 7.1-8.3 in den Fahrzeugpapieren) ist zu beachten.
- L37** Die Verwendung dieser Reifengröße ist nur zulässig an Fahrzeugausführungen bis zu einer zulässigen Achslast von 1500kg. Eine Erhöhung der Achslast bei Anhängerbetrieb (siehe Ziff. 33 zu Ziff. 16h bzw. Feld 22 zu Feld 7.1-8.3 in den Fahrzeugpapieren) ist zu beachten.
- L38** Die Verwendung dieser Reifengröße ist nur zulässig an Fahrzeugausführungen bis zu einer zulässigen Achslast von 1550kg. Eine Erhöhung der Achslast bei Anhängerbetrieb (siehe Ziff. 33 zu Ziff. 16h bzw. Feld 22 zu Feld 7.1-8.3 in den Fahrzeugpapieren) ist zu beachten.
- L39** Die Verwendung dieser Reifengröße ist nur zulässig an Fahrzeugausführungen bis zu einer zulässigen Achslast von 1600kg. Eine Erhöhung der Achslast bei Anhängerbetrieb (siehe Ziff. 33 zu Ziff. 16h bzw. Feld 22 zu Feld 7.1-8.3 in den Fahrzeugpapieren) ist zu beachten.

TEILEGUTACHTEN NACH §19(3) STVZO

NR.: 2022-3-0691-03-00-00-2019740

Leichtmetall-Sonderrad 8,5Jx19H2

RZ04-1985-B - LEVELLA RZ04-19

Levella GmbH

ANLAGE 2|0|0 DATUM 28.Mrz.2022

ABRKZ-9401

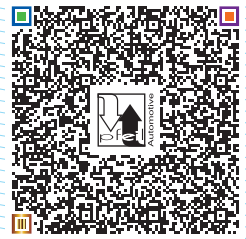

- L41** Die Verwendung dieser Reifengröße ist nur zulässig an Fahrzeugausführungen bis zu einer zulässigen Achslast von 1700kg. Eine Erhöhung der Achslast bei Anhängerbetrieb (siehe Ziff. 33 zu Ziff. 16h bzw. Feld 22 zu Feld 7.1-8.3 in den Fahrzeugpapieren) ist zu beachten.
- L42** Die Verwendung dieser Reifengröße ist nur zulässig an Fahrzeugausführungen bis zu einer zulässigen Achslast von 1750kg. Eine Erhöhung der Achslast bei Anhängerbetrieb (siehe Ziff. 33 zu Ziff. 16h bzw. Feld 22 zu Feld 7.1-8.3 in den Fahrzeugpapieren) ist zu beachten.
- L43** Die Verwendung dieser Reifengröße ist nur zulässig an Fahrzeugausführungen bis zu einer zulässigen Achslast von 1800kg. Eine Erhöhung der Achslast bei Anhängerbetrieb (siehe Ziff. 33 zu Ziff. 16h bzw. Feld 22 zu Feld 7.1-8.3 in den Fahrzeugpapieren) ist zu beachten.
- L44** Die Verwendung dieser Reifengröße ist nur zulässig an Fahrzeugausführungen bis zu einer zulässigen Achslast von 1850kg. Eine Erhöhung der Achslast bei Anhängerbetrieb (siehe Ziff. 33 zu Ziff. 16h bzw. Feld 22 zu Feld 7.1-8.3 in den Fahrzeugpapieren) ist zu beachten.
- LIM** Rad-/Reifen-Kombination ist (auch) zulässig für Fahrzeugausführungen der Aufbauart Limousine.
- LUO** Rad-/Reifen-Kombination ist (auch) zulässig für Fahrzeugausführungen mit Luftfederung.
- Z36** Zur Befestigung der Sonderräder dürfen nur die Befestigungsmittel (Rad-Schraube M14x1,5x25 SW17 Mindest-Einschraubtiefe 11,2mm) verwendet werden.

CP

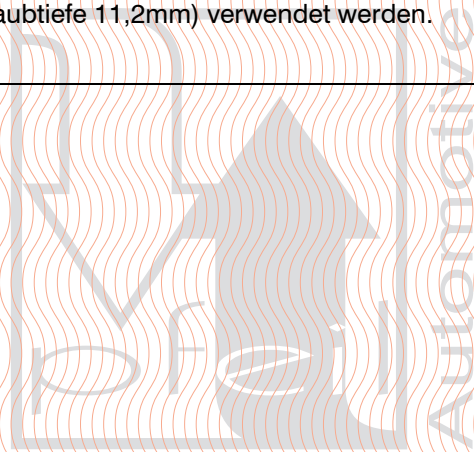

TEILEGUTACHTEN NACH §19(3) STVZO

NR.: 2022-3-0691-03-00-00-2019740

Leichtmetall-Sonderrad 8,5Jx19H2

RZ04-1985-B - LEVELLA RZ04-19

Levella GmbH

ANLAGE

3

DATUM 28.Mrz.2022

ABRKZ-9401



MERCEDES-BENZ

Leichtmetall-Sonderrad, 1-teilig

8,5Jx19H2

112/5

45

MITTENZENTRIERUNG OHNE
ZENTRIERRINGSYSTEM

60° KEGEL

10,0±0,5mm

Ø15,0-0,2+0mm

Ø150,0±0,5mm

180 Nm

10,340kg (unbeschichtet)

ALLGEMEINE DATEN - data

Radaufbau | wheel construction

Radgröße nach Norm | size + rim contour designation

Lochkreis-Lochzahl | PCD(mm)/hole(s) (mm)/-

Einpresstiefe | wheel inset (mm)

Zentrierart | type of centering

Befestigungssitz | mounting seat

Steghöhe | height

Befestigungs-Ø | mounting Ø

Flansch-Ø | flange Ø

max. Anzugsdrehmoment | max. torque (Nm)

Gewicht | weight (kg)

TECHNISCHE DATEN - specification

Ausführung | version

Rad-Kennzeichnung | wheel mark

Zentrierring | center ring

Zentrierring Werkstoff | center ring material

Mittenloch | centerbore (mm)

Montageposition Rad | wheel mounting position

zul. Radlast | load capacity (kg)

zul. Abrollumfang | rolling circumference (mm)

gültig ab Fertig | date of manufacture Datum

ACHSE-1/Vorderachse ACHSE-2/Hinterachse

690 690

2428 2428

03/2021

HINWEIS:

Diese Verwendungsbereichsanlage – Anlage 3 – ist ohne Vorliegen des Grundgutachtens - Teilegutachten nach §19(3) StVZO – Nr. 2022-3-0691-03-00-00-2019740 für das Leichtmetall-Sonderrad 8,5Jx19H2, Radtyp RZ04-1985-B - LEVELLA RZ04-19 für die Rad-Ausführung RZ04-1985-B - Lochkreis 112 / Lochzahl 5 mit der Einpresstiefe 45 **NICHT** gültig, und kann **NICHT** zur Anbauabnahme durch einen amtlich anerkannten Sachverständigen oder Prüfer einer Überwachungsorganisation oder einen Kraftfahrzeugsachverständigen oder einen Angestellten nach Abschnitt 4 der Anlage VIIIb zur StVZO verwendet werden.

ALLE ANGABEN MÜSSEN MIT DEM VON UNS GEPRÜFTEN GEGENSTAND ÜBEREINSTIMMEN!

Befestigungsmittel | wheel fixing

SC = SCHRAUBE | MU = MUTTER | STBL = Stehbolzenlänge | VS = SPEZIALSCHRAUBE
| OE = Original Equipment | EST = Minimum Einschraubtiefe [mm] | Kebu = Kegelbund | Kubu = Kugelbund | Befestigungsmittel Anzugsdrehmoment: z.B. 120/140 [Nm] = 1. Wert anziehen 2. Wert nachziehen | Festigkeitsklasse SCHRAUBE min. 10.9 – MUTTER min. 8.8 – SPEZIALSCHRAUBE min. 10.9

AUFLAGE	HERSTELLER	VERKBEZ	BEF-ART	KOPF-FORM	GEWINDE	LÄNGE [mm]	SW [mm]	EST [mm]	Anzugs-drehmoment [Nm]
Z36	MERCEDES-BENZ	A-KLASSE	SC	Kebu 60°	M14x1,5	25	17	11,2	120
Z36	MERCEDES-BENZ	B-KLASSE	SC	Kebu 60°	M14x1,5	25	17	11,2	120
Z36	MERCEDES-BENZ	B-KLASSE ELETIC DRIVE	VS	Kebu 60°	M14x1,5	25	17	11,2	140
Z36	MERCEDES-BENZ	C-KLASSE	SC	Kebu 60°	M14x1,5	25	17	11,2	120
Z36	MERCEDES-BENZ	C-KLASSE PLUGIN-HYBRID	SC	Kebu 60°	M14x1,5	25	17	11,2	140
Z36	MERCEDES-BENZ	CLA-KLASSE	SC	Kebu 60°	M14x1,5	25	17	11,2	120
Z43	MERCEDES-BENZ	CL-KLASSE	VS	Kebu 60°	M14x1,5	29	17	11,2	140
Z36	MERCEDES-BENZ	E-KLASSE	VS	Kebu 60°	M14x1,5	25	17	11,2	140
Z36	MERCEDES-BENZ	EQA	VS	Kebu 60°	M14x1,5	25	17	11,2	140
Z36	MERCEDES-BENZ	GLA-KLASSE	SC	Kebu 60°	M14x1,5	25	17	11,2	140

ID: 1

Seite 1 von 22

PFEIL Automotive UG (haftungsbeschränkt) ist als Technischer Dienst entsprechend EG-FGV für das Typgenehmigungsverfahren des Kraftfahrt-Bundesamtes unter Registrier-Nr.: KBA-P 00092-15 benannt. Eine auszugsweise Vervielfältigung oder Wiedergabe dieses Schriftstückes bedarf der schriftlichen Zustimmung der PFEIL Automotive UG (haftungsbeschränkt). © CP 2022 - Urheberrechtlich geschützt!

TEILEGUTACHTEN NACH §19(3) STVZO
NR.: 2022-3-0691-03-00-00-2019740
Leichtmetall-Sonderrad 8,5Jx19H2
RZ04-1985-B - LEVELLA RZ04-19
Levella GmbH
ANLAGE 3 DATUM 28.Mrz.2022



ABRKZ-9401

AUFLAGE	HERSTELLER	VERKBEZ	BEF-ART	KOPF-FORM	GEWINDE	LÄNGE [mm]	SW [mm]	EST [mm]	Anzugs-drehmoment [Nm]
Z36	MERCEDES-BENZ	GLB-KLASSE	SC	Kebu 60°	M14x1,5	25	17	11,2	140
Z36	MERCEDES-BENZ	GLK-KLASSE	SC	Kebu 60°	M14x1,5	25	17	11,2	140
Z36	MERCEDES-BENZ	R-KLASSE	VS	Kebu 60°	M14x1,5	25	17	11,2	150
Z23	MERCEDES-BENZ	S-KLASSE	VS	Kebu 60°	M14x1,5	44	17	11,2	150

- Fahrzeughersteller** maker · **MERCEDES-BENZ**
Fahrzeugteileart vehicle part art · **Leichtmetall-Sonderrad für Kraftfahrzeuge zur Personenbeförderung der Klasse(n) M, M1, M2, M1G**
Spurweitenänderung track change · **Rad-/Reifenkombination mit geänderten Funktionsmaßen**
Spurweitenänderung gegenüber dem größten Serienstand innerhalb von 2% an Fahrzeugen mit selbsttragender Karosserie. Spurweitenänderung gegenüber dem größten Serienstand innerhalb von 4% an Geländewagen mit Leiterrahmen.
Prüfart/Datum application test / date · *Verwendungsprüfung 01/2013-3/2022 | Menden | Hemer*

Verkaufsbezeichnung/ Fahrzeugtyp	ABE/EWG-Nr.	kW-Bereich	Reifen	Reifenbezogene Auflagen + Hinweise	Auflagen + Hinweise
Sales designation/ Vehicle type	Approval-No.	Engine output kW	Tyres	Tyre Conditions + Notices	Vehicle Conditions + Notices
Verwendungsbereich/Hersteller application range by maker				MERCEDES-BENZ	
OE RDK(S) OE TPMS-Tire-Pressure-Monitoring-Systems					
A-KLASSE 169	e1*2001/116*0288*..	60-142	215/35R19 85	2KJ; 2T3; 2T6; 2S6; 2SA; 2SB; 2O3; L24	Frontantrieb; Limousine; 5 Türen; 4RF; 3KY; 4RR; FRO; LIM; Z36
Verwendungsbereich/Hersteller application range by maker				MERCEDES-BENZ	
OE RDK(S) OE TPMS-Tire-Pressure-Monitoring-Systems					
A-KLASSE 176	e1*2007/46*0928*..	66-160	215/35R19 85 235/30R19 86 225/35R19 88 235/30R19 86 235/35R19 91 245/30R19 89 215/35R19 85	2T0; 2T6; 1IE; 3A2; L24 2T3; 2T6; 2L9; 1IE; 3A2; L25 2T0; 2T6; 3A2; 3M2; L27 2T3; 2T6; 2L9; NICHT DIESEL; 3A2; L25 3GB; 2T3; 2T6; 2L2; 2L9; 2LK; 2M4; 3A2; L30 2T3; 2T7; 2L2; 2L9; 2LK; 2M4; 3A2; L28 2T0; 2T6; NICHT DIESEL; 3A2; L24	Frontantrieb; Limousine; 5 Türen; 4RF; 3KY; 4RR; FRO; LIM; Z36
Verwendungsbereich/Hersteller application range by maker				MERCEDES-BENZ	
OE RDK(S) OE TPMS-Tire-Pressure-Monitoring-Systems					
A-KLASSE 176 245G	e1*2007/46*0928*.. e1*2001/116*0470*..	66, 80	215/35R19 85 235/30R19 86	2T0; 2T6; 1IE; L24 2T3; 2T6; 2L9; 1IE; L25	Frontantrieb; Limousine; ab e1*2007/46*0928*4;

TEILEGUTACHTEN NACH §19(3) STVZO

NR.: 2022-3-0691-03-00-00-2019740

Leichtmetall-Sonderrad 8,5Jx19H2

RZ04-1985-B - LEVELLA RZ04-19

Levella GmbH

ANLAGE

3

DATUM 28.Mrz.2022

ABRKZ-9401

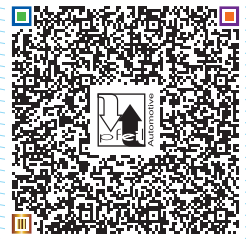

Verkaufsbezeichnung/ Fahrzeugtyp	ABE/EWG-Nr.	kW-Bereich	Reifen	Reifenbezogene Auflagen + Hinweise	Auflagen + Hinweise
<i>Sales designation/ Vehicle type</i>	<i>Approval-No.</i>	<i>Engine output kW</i>	<i>Tyres</i>	<i>Tyre Conditions + Notices</i>	<i>Vehicle Conditions + Notices</i>
176AMG			225/35R19 88 235/30R19 86 235/35R19 91 245/30R19 89 215/35R19 89	2T0; 2T6; 3M2; L27 2T3; 2T6; 2L9; NICHT DIESEL; L25 3GB; 2T3; 2T6; 2L2; 2L9; 2LK; 2M4; L30 2T3; 2T7; 2L2; 2L9; 2LK; 2M4; L28 2T0; 2T6; NICHT DIESEL; L28	nur Ausf. MERCEDES-BENZ A- KLASSE ; 1ZB; 4RF; 3KY; 4RR; FRO; LIM; Z36
Verwendungsbereich/Hersteller application range by maker				MERCEDES-BENZ	
OE RDK(S) OE TPMS-Tire-Pressure-Monitoring-Systems					
A-KLASSE 176 245G 176AMG	e1*2007/46*0928*... e1*2007/46*1163*... e1*2007/46*1207*... e1*2001/116*0470*...	265, 280	235/35R19 91	3A2; 3M2; L30	Allradantrieb; Fließheck; ab e1*2001/116*0470*4; nur Ausf. MERCEDES-BENZ A- KLASSE A45 AMG 4MATIC; 1ZB; 4RF; 4RR; ALL; 1B3; Z36
Verwendungsbereich/Hersteller application range by maker				MERCEDES-BENZ	
OE RDK(S) OE TPMS-Tire-Pressure-Monitoring-Systems					
A-KLASSE F2A	e1*2007/46*1829*...	70-140	225/35R19 88 225/40R19 89	2T0; 2L9; 2LJ; 3M2; L27 2T0; 2L9; 2LJ; 2LT; 3M2; L28	Frontantrieb; Limousine; Fließheck; 4RF; 3KY; 4RR; FRO; LIM; Z36
Verwendungsbereich/Hersteller application range by maker				MERCEDES-BENZ	
OE RDK(S) OE TPMS-Tire-Pressure-Monitoring-Systems					
A-KLASSE F2A	e1*2007/46*1829*...	110-165	225/35R19 88 225/40R19 89	2T0; 2L9; 3M2; L27 2T0; 2L9; 2LT; 3M2; L28	Allradantrieb; Limousine; Fließheck; 4RF; 3KY; 4RR; ALL; LIM; Z36
Verwendungsbereich/Hersteller application range by maker				MERCEDES-BENZ	
OE RDK(S) OE TPMS-Tire-Pressure-Monitoring-Systems					
A-KLASSE F2A	e1*2007/46*1829*...	118	225/40R19 93	2T0; 2L9; 2LJ; 2LT; 3M2; L32	Elektro/Hybrid; Allradantrieb; Limousine; ab e1*2007/46*1829*7; nur Ausf. MERCEDES-BENZ A- KLASSE 250E HYBRID; 4RF; 3KY; 4RR; ALL; LIM; Z36
Verwendungsbereich/Hersteller application range by maker				MERCEDES-BENZ	
OE RDK(S) OE TPMS-Tire-Pressure-Monitoring-Systems					

TEILEGUTACHTEN NACH §19(3) STVZO

NR.: 2022-3-0691-03-00-00-2019740

Leichtmetall-Sonderrad 8,5Jx19H2

RZ04-1985-B - LEVELLA RZ04-19

Levella GmbH

ANLAGE

3

DATUM 28.Mrz.2022

ABRKZ-9401



Verkaufsbezeichnung/ Fahrzeugtyp	ABE/EWG-Nr.	kW-Bereich	Reifen	Reifenbezogene Auflagen + Hinweise	Auflagen + Hinweise
<i>Sales designation/ Vehicle type</i>	<i>Approval-No.</i>	<i>Engine output kW</i>	<i>Tyres</i>	<i>Tyre Conditions + Notices</i>	<i>Vehicle Conditions + Notices</i>
B-KLASSE 245	e1*2001/116*0314*..	70-142	215/35R19 85 225/35R19 88	2SA; L24 2T0; 2T1; 2T6; 2S6; 2SA; 3M2; L27	Heckantrieb; Limousine; nur Ausf. MERCEDES-BENZ B- KLASSE ; 1H3; 4RF; 3KY; 4RR; HAA; LIM; Z36
Verwendungsbereich/Hersteller <i>application range by maker</i>				MERCEDES-BENZ	
OE RDK(S) OE TPMS-Tire-Pressure-Monitoring-Systems					
B-KLASSE 246 245G	e1*2007/46*0751*..	66-155	215/35R19 85 225/35R19 88 215/35R19 85	ALM; 2T6; L24 4V3; 2T6; 3M2; L27 ALM; 2T6; NICHT DIESEL; L24	Limousine; nicht Ausf. MERCEDES- BENZ B-KLASSE NATURAL GAS; 1H3; 4RF; 3KY; 4RR; LIM; Z36
Verwendungsbereich/Hersteller <i>application range by maker</i>				MERCEDES-BENZ	
OE RDK(S) OE TPMS-Tire-Pressure-Monitoring-Systems					
B-KLASSE 245G	e1*2001/116*0470*..	66-155	215/35R19 85 225/35R19 88 215/35R19 85	ALM; 2T6; 3A2; L24 4V3; 2T6; 3A2; 3M2; L27 ALM; 2T6; NICHT DIESEL; 3A2; L24	Heckantrieb; Limousine; 1H3; 4RF; 3KY; 4RR; HAA; LIM; Z36
Verwendungsbereich/Hersteller <i>application range by maker</i>				MERCEDES-BENZ	
OE RDK(S) OE TPMS-Tire-Pressure-Monitoring-Systems					
B-KLASSE F2B	e1*2007/46*1909*..	70-140	225/35R19 88 225/40R19 89	2T6; 2L2; 2L9; 2LJ; 3M2; L27 2T6; 2L2; 2L9; 2LJ; 2LT; 3M2; L28	Heckantrieb; Allradantrieb; Limousine; 5 Türen; 1H3; 4RF; 3KY; 4RR; HAA; ALL; LIM; Z36
Verwendungsbereich/Hersteller <i>application range by maker</i>				MERCEDES-BENZ	
OE RDK(S) OE TPMS-Tire-Pressure-Monitoring-Systems					
B-KLASSE F2B	e1*2007/46*1909*..	70-165	225/35R19 88 225/40R19 89	2T6; 2L9; 3M2; L27 2T6; 2L9; 2LT; 3M2; L28	Heckantrieb; Allradantrieb; Limousine; 5 Türen; 1H3; 4RF; 3KY; 4RR; HAA; ALL; LIM; Z36
Verwendungsbereich/Hersteller <i>application range by maker</i>				MERCEDES-BENZ	
OE RDK(S) OE TPMS-Tire-Pressure-Monitoring-Systems					
B-KLASSE	e1*2007/46*1909*..	118	225/40R19 93	2T6; 2L2; 2L9; 2LJ; 2LT; 3M2; L32	Elektro/Hybrid; Heckantrieb;

TEILEGUTACHTEN NACH §19(3) STVZO

NR.: 2022-3-0691-03-00-00-2019740

Leichtmetall-Sonderrad 8,5Jx19H2

RZ04-1985-B - LEVELLA RZ04-19

Levella GmbH

ANLAGE

3

DATUM 28.Mrz.2022

ABRKZ-9401

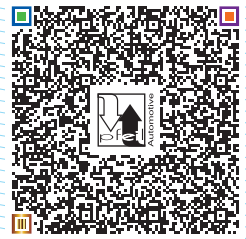

Verkaufsbezeichnung/ Fahrzeugtyp	ABE/EWG-Nr.	kW-Bereich	Reifen	Reifenbezogene Auflagen + Hinweise	Auflagen + Hinweise
<i>Sales designation/ Vehicle type</i>	<i>Approval-No.</i>	<i>Engine output kW</i>	<i>Tyres</i>	<i>Tyre Conditions + Notices</i>	<i>Vehicle Conditions + Notices</i>
F2B 250E					Limousine; 5 Türen; ab e1*2007/46*1909*5; nur Ausf. MERCEDES-BENZ B- KLASSE 250E HYBRID; 4RF; 3KY; 4RR; HAA; LIM; 1B3; Z36
Verwendungsbereich/Hersteller application range by maker				MERCEDES-BENZ	
OE RDK(S) OE TPMS-Tire-Pressure-Monitoring-Systems					
B-KLASSE ELETRIC DRIVE 245G	e1*2001/116*0470*..	66(132)	225/40R19 93	3A2; 3M2; L32	Elektro/Hybrid; Allradantrieb; Limousine; 5 Türen; nur Ausf. MERCEDES-BENZ B- KLASSE ELETRIC DRIVE; 1H3; 1ZB; 4RF; 3KY; 4RR; ALL; LIM; 1B3; Z36
Verwendungsbereich/Hersteller application range by maker				MERCEDES-BENZ	
OE RDK(S) OE TPMS-Tire-Pressure-Monitoring-Systems					
C-KLASSE 204	e1*2001/116*0431*..	115-225	225/35R19 88 225/35R19 88 225/35R19 88 235/35R19 91 235/35R19 91 245/30R19 89 255/30R19 91	CPE; 4RR; 3M2; L27 LIM; 4RR; 3M2; L27 CPE; LIM; 4RF; 3M2; L27 CPE; LIM; 4RF; 3M2; L30 1AJ; CPE; 3G4; LIM; 4RR; L30 1AJ; CPE; 2T3; 2T6; 2S6; 2SA; 2O3; LIM; L28 1AJ; CPE; 2T6; 2SA; 2O3; LIM; 4RR; L30	Heckantrieb; Coupe; auch FL/MJ2011; FIN.:WDD204...; 1H3; 4RF; 4RR; HAA; Z36
Verwendungsbereich/Hersteller application range by maker				MERCEDES-BENZ	
OE RDK(S) OE TPMS-Tire-Pressure-Monitoring-Systems					
C-KLASSE 204	e1*2001/116*0431*..	85-190	225/40R19 93 235/35R19 91 245/35R19 93 245/35R19 93 255/35R19 96 255/35R19 96	3A2; 3M2; L32 3A2; 3M2; L30 1AJ; 2T6; 4RR; 3M2; L32 2TD; 4RR; 3M2; L32 1AJ; 2T6; 4RR; L35 2TD; 4RR; L35	Heckantrieb; Limousine; ab e1*2001/116*0431*2 9; FIN.:WDD205...; 1H3; 4RF; 4RR; HAA; LIM; Z36
Verwendungsbereich/Hersteller application range by maker				MERCEDES-BENZ	

TEILEGUTACHTEN NACH §19(3) STVZO

NR.: 2022-3-0691-03-00-00-2019740

Leichtmetall-Sonderrad 8,5Jx19H2

RZ04-1985-B - LEVELLA RZ04-19

Levella GmbH

ANLAGE

3

DATUM 28.Mrz.2022

ABRKZ-9401



Verkaufsbezeichnung/ Fahrzeugtyp	ABE/EWG-Nr.	kW-Bereich	Reifen	Reifenbezogene Auflagen + Hinweise	Auflagen + Hinweise
<i>Sales designation/ Vehicle type</i>	<i>Approval-No.</i>	<i>Engine output kW</i>	<i>Tyres</i>	<i>Tyre Conditions + Notices</i>	<i>Vehicle Conditions + Notices</i>
OE RDK(S) OE TPMS-Tire-Pressure-Monitoring-Systems					
C-KLASSE 204	e1*2001/116*0431*..	115-180	225/40R19 93	3A2; 3M2; L32	Heckantrieb; Coupe; ab e1*2001/116*0431*3 7; FIN.:WDD205...; nur Ausf. MERCEDES- BENZ C-KLASSE COUPE; 4RF; 4RR; HAA; Z36
			235/35R19 91	3A2; 3M2; L30	
			245/35R19 93	1AJ; 2T6; 4RR; 3M2; L32	
			245/35R19 93	2TD; 4RR; 3M2; L32	
			255/35R19 96	1AJ; 2T6; 4RR; L35	
255/35R19 96	2TD; 4RR; L35				
Verwendungsbereich/Hersteller application range by maker				MERCEDES-BENZ	
OE RDK(S) OE TPMS-Tire-Pressure-Monitoring-Systems					
C-KLASSE 204	e1*2001/116*0431*..	88-225	225/35R19 88	CPE; 4RR; 3A2; 3M2; L27	Heckantrieb; Limousine; 4 Türen; auch FL/MJ2011; FIN.:WDD204...; nur Ausf. MERCEDES- BENZ C-KLASSE; 1H3; 4RF; 3KY; 4RR; HAA; LIM; Z36
			225/35R19 88	LIM; 4RR; 3A2; 3M2; L27	
			225/35R19 88	CPE; LIM; 4RF; 3A2; 3M2; L27	
			235/35R19 91	CPE; LIM; 4RF; 3A2; 3M2; L30	
			235/35R19 91	1AJ; CPE; 3G4; LIM; 4RR; 3A2; L30	
			245/30R19 89	1AJ; CPE; 2T3; 2T6; 2S6; 2SA; 2O3; LIM; 3A2; L28	
			255/30R19 91	1AJ; CPE; 2T6; 2SA; 2O3; LIM; 4RR; 3A2; L30	
Verwendungsbereich/Hersteller application range by maker				MERCEDES-BENZ	
OE RDK(S) OE TPMS-Tire-Pressure-Monitoring-Systems					
C-KLASSE 204	e1*2001/116*0431*..	125-245	225/40R19 93	3A2; 3M2; L32	Allradantrieb; Limousine; ab e1*2001/116*0431*2 9; auch FL/MJ2018; FIN.:WDD205...; nur Ausf. MERCEDES- BENZ C-KLASSE 4MATIC; 1H3; 4RF; 4RR; ALL; LIM; Z36
			245/35R19 93	1AJ; 2T6; 4RR; 3A2; 3M2; L32	
			245/35R19 93	2TD; 4RR; 3A2; 3M2; L32	
			255/35R19 96	1AJ; 2T6; 4RR; 3A2; 3M2; L35	
			255/35R19 96	2TD; 4RR; 3A2; L35	
Verwendungsbereich/Hersteller application range by maker				MERCEDES-BENZ	
OE RDK(S) OE TPMS-Tire-Pressure-Monitoring-Systems					
C-KLASSE 204	e1*2001/116*0431*..	110-190	225/40R19 93	3A2; 3M2; L32	Heckantrieb; Cabrio; Coupe; 2 Türen; ab e1*2001/116*0431*3 7; auch FL/MJ2018; FIN.:WDD205...; nur Ausf. MERCEDES-
			235/35R19 91	3A2; 3M2; L30	
			245/35R19 93	1AJ; 2T6; 4RR; 3A2; 3M2; L32	
			245/35R19 93	2TD; 4RR; 3A2; 3M2; L32	

TEILEGUTACHTEN NACH §19(3) STVZO

NR.: 2022-3-0691-03-00-00-2019740

Leichtmetall-Sonderrad 8,5Jx19H2

RZ04-1985-B - LEVELLA RZ04-19

Levella GmbH

ANLAGE

3

DATUM 28.Mrz.2022

ABRKZ-9401



Verkaufsbezeichnung/ Fahrzeugtyp	ABE/EWG-Nr.	kW-Bereich	Reifen	Reifenbezogene Auflagen + Hinweise	Auflagen + Hinweise
<i>Sales designation/ Vehicle type</i>	<i>Approval-No.</i>	<i>Engine output kW</i>	<i>Tyres</i>	<i>Tyre Conditions + Notices</i>	<i>Vehicle Conditions + Notices</i>
			255/35R19 96 255/35R19 96	1AJ; 2T6; 4RR; 3A2; L35 2TD; 4RR; 3A2; L35	BENZ C-KLASSE COUPE / CABRIO; 4RF; 3KY; 4RR; HAA; CBO; 1B3; Z36
Verwendungsbereich/Hersteller <i>application range by maker</i>				MERCEDES-BENZ	
OE RDK(S) OE TPMS-Tire-Pressure-Monitoring-Systems					
C-KLASSE 204 204K 204K AMG	e1*2001/116*0431*... e1*2001/116*0457*... e1*2001/116*0463*... e1*2001/116*0464*...	336-373	235/35R19 91 255/30R19 91	3AF; 3A2; 3M2; L30 1AJ; 2T6; 2SA; 2O3; 3AF; 4RR; 3A2; 3M2; L30	Heckantrieb; Allradantrieb; Kombi; Coupe; Limousine; bis e1*2001/116*0431*3- 2;e1*2001/116*0457* 25;e1*2001/116*0463 *12;e1*2001/116*046 4*13; FIN.:WDD204...; nur Ausf. MERCEDES-BENZ C63AMG; 1H3; 1ZB; 4RF; 4RR; 5BE; HAA; ALL; CAR; LIM; Z36
Verwendungsbereich/Hersteller <i>application range by maker</i>				MERCEDES-BENZ	
OE RDK(S) OE TPMS-Tire-Pressure-Monitoring-Systems					
C-KLASSE 204K	e1*2001/116*0457*..	88-225	245/30R19 89 225/35R19 88 235/35R19 91 235/35R19 91 255/30R19 91	2T3; 2T6; 2S6; 2SA; 2O3; 3M2; L28 4RF; 3M2; L27 4RF; 3M2; L30 3G4; 4RR; 3M2; L30 2T6; 2SA; 2O3; 4RR; L30	Heckantrieb; Kombi; 5 Türen; auch FL/MJ2011; FIN.:WDD204...; nur Ausf. MERCEDES- BENZ C-KLASSE; 1H3; 4RF; 3KY; 4RR; HAA; CAR; Z36
Verwendungsbereich/Hersteller <i>application range by maker</i>				MERCEDES-BENZ	
OE RDK(S) OE TPMS-Tire-Pressure-Monitoring-Systems					
C-KLASSE 204K	e1*2001/116*0457*..	85-190	225/40R19 93 235/35R19 91 245/35R19 93 245/35R19 93 255/35R19 96 255/35R19 96	3A2; 3M2; L32 3A2; 3M2; L30 1AJ; 2T6; 4RR; 3M2; L32 2TD; 4RR; 3M2; L32 1AJ; 2T6; 4RR; L35 2TD; 4RR; L35	Heckantrieb; Kombi; 5 Türen; ab e1*2001/116*0457*2 5; auch FL/MJ2018; FIN.:WDD205...; nur Ausf. MERCEDES- BENZ C-KLASSE; 1H3; 4RF; 3KY; 4RR; HAA; CAR; Z36
Verwendungsbereich/Hersteller <i>application range by maker</i>				MERCEDES-BENZ	
OE RDK(S) OE TPMS-Tire-Pressure-Monitoring-Systems					
C-KLASSE 204K	e1*2001/116*0457*..	125-245	225/40R19 93 245/35R19 93	3A2; 3M2; L32 1AJ; 2T6; 4RR; 3A2; 3M2; L32	Heckantrieb; Kombi; 5 Türen; ab e1*2001/116*0457*2

TEILEGUTACHTEN NACH §19(3) STVZO

NR.: 2022-3-0691-03-00-00-2019740

Leichtmetall-Sonderrad 8,5Jx19H2

RZ04-1985-B - LEVELLA RZ04-19

Levella GmbH

ANLAGE

3

DATUM 28.Mrz.2022

ABRKZ-9401



Levella GmbH Teilgutachten nach §19(3) STVZO 2022-3-0691-03-00-00-2019740 RZ04-1985-B

Verkaufsbezeichnung/ Fahrzeugtyp	ABE/EWG-Nr.	kW-Bereich	Reifen	Reifenbezogene Auflagen + Hinweise	Auflagen + Hinweise
<i>Sales designation/ Vehicle type</i>	<i>Approval-No.</i>	<i>Engine output kW</i>	<i>Tyres</i>	<i>Tyre Conditions + Notices</i>	<i>Vehicle Conditions + Notices</i>
			245/35R19 93 255/35R19 96 255/35R19 96	2TD; 4RR; 3A2; 3M2; L32 1AJ; 2T6; 4RR; 3A2; 3M2; L35 2TD; 4RR; 3A2; L35	5; auch FL/MJ2018; FIN.:WDD205...; 4RF; 3KY; 4RR; HAA; CAR; Z36
Verwendungsbereich/Hersteller <i>application range by maker</i>				MERCEDES-BENZ	
OE RDK(S) OE TPMS-Tire-Pressure-Monitoring-Systems					
C-KLASSE PLUGIN-HYBRID 204	e1*2001/116*0431*..	155	225/40R19 93 225/40R19 93 245/35R19 93 245/35R19 93 255/35R19 96 255/35R19 96	4RF; 3A2; 3M2; L32 3AF; 4RR; 3A2; 3M2; L32 1AJ; 2T6; 4RR; 3A2; 3M2; L32 2TD; 4RR; 3A2; 3M2; L32 1AJ; 2T6; 4RR; 3A2; L35 2TD; 4RR; 3A2; L35	Elektro/Hybrid; Heckantrieb; Limousine; 4 Türen; ab e1*2001/116*0431*5 3; FIN.:WDD205...; nur Ausf. MERCEDES-BENZ C-KLASSE PLUGIN-HYBRID; 4RF; 3KY; 4RR; HAA; LIM; 1B3; Z36
Verwendungsbereich/Hersteller <i>application range by maker</i>				MERCEDES-BENZ	
OE RDK(S) OE TPMS-Tire-Pressure-Monitoring-Systems					
C-KLASSE PLUGIN-HYBRID 204	e1*2001/116*0431*..	143, 155	225/40R19 93 225/40R19 93 245/35R19 93 245/35R19 93 255/35R19 96 255/35R19 96	4RF; 3A2; 3M2; L32 3AF; 4RR; 3A2; 3M2; L32 1AJ; 2T6; 4RR; 3A2; 3M2; L32 2TD; 4RR; 3A2; 3M2; L32 1AJ; 2T6; 4RR; 3A2; L35 2TD; 4RR; 3A2; L35	Elektro/Hybrid; Heckantrieb; Allradantrieb; Limousine; 4 Türen; ab e1*2001/116*0431*3 5; FIN.:WDD205...; nur Ausf. MERCEDES-BENZ C-KLASSE PLUGIN-HYBRID; 4RF; 3KY; 4RR; HAA; ALL; LIM; 1B3; Z36
Verwendungsbereich/Hersteller <i>application range by maker</i>				MERCEDES-BENZ	
OE RDK(S) OE TPMS-Tire-Pressure-Monitoring-Systems					
C-KLASSE PLUGIN-HYBRID 204K	e1*2001/116*0457*..	143, 155	225/40R19 93 255/35R19 96 255/35R19 96	4RF; 3A2; 3M2; L32 1AJ; 2T6; 4RR; 3A2; 3M2; L35 2TD; 4RR; 3A2; 3M2; L35	Elektro/Hybrid; Heckantrieb; Allradantrieb; Kombi; 5 Türen; ab e1*2001/116*0457*4

TEILEGUTACHTEN NACH §19(3) STVZO

NR.: 2022-3-0691-03-00-00-2019740

Leichtmetall-Sonderrad 8,5Jx19H2

RZ04-1985-B - LEVELLA RZ04-19

Levella GmbH

ANLAGE

3

DATUM 28.Mrz.2022

ABRKZ-9401

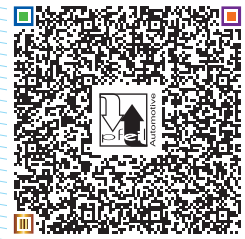

Levella GmbH Teilegutachten nach §19(3) STVZO 2022-3-0691-03-00-00-2019740 RZ04-1985-B

© PFEIL AUTOMOTIVE - FORMBLATT - 06 - Verwendungsberichts-Anlage - STAND: 10/2018 - REV. 2

Verkaufsbezeichnung/ Fahrzeugtyp	ABE/EWG-Nr.	kW-Bereich	Reifen	Reifenbezogene Auflagen + Hinweise	Auflagen + Hinweise
<i>Sales designation/ Vehicle type</i>	<i>Approval-No.</i>	<i>Engine output kW</i>	<i>Tyres</i>	<i>Tyre Conditions + Notices</i>	<i>Vehicle Conditions + Notices</i>
					1; FIN.:WDD205...; nur Ausf. MERCEDES-BENZ C- KLASSE PLUGIN- HYBRID; 4RF; 3KY; 4RR; HAA; ALL; CAR; 1B3; Z36
Verwendungsbereich/Hersteller application range by maker				MERCEDES-BENZ	
OE RDK(S) OE TPMS-Tire-Pressure-Monitoring-Systems					
CLA-KLASSE 117 245G	e1*2007/46*1007*..	80-160	215/35R19 85 235/30R19 86 215/35R19 85 225/35R19 88 235/30R19 86 235/35R19 91	2T0; 2T1; 2T6; 1IC; L24 2T3; 2T6; 2L9; L25 2T0; 2T1; 2T6; NICHT DIESEL; L24 2T0; 2T1; 2T6; 3M2; L27 2T3; 2T6; 2L9; NICHT DIESEL; L25 3GB; 2T3; 2T6; 2L2; 2L9; 2LK; 2M4; L30	Frontantrieb; Limousine; ab e1*2007/46*1007*4; nur Ausf. MERCEDES-BENZ CLA; 4RF; 3KY; 4RR; FRO; LIM; Z36
Verwendungsbereich/Hersteller application range by maker				MERCEDES-BENZ	
OE RDK(S) OE TPMS-Tire-Pressure-Monitoring-Systems					
CLA-KLASSE 245G	e1*2001/116*0470*..	90, 115	215/35R19 85 225/35R19 88 235/30R19 86 235/35R19 91	2T0; 2T1; 2T6; NICHT DIESEL; L24 2T0; 2T1; 2T6; 3M2; L27 2T3; 2T6; 2L9; NICHT DIESEL; L25 3GB; 2T3; 2T6; 2L2; 2L9; 2LK; 2M4; 3M2; L30	Frontantrieb; Kombi; ab e1*2001/116*0470*1 2; nur Ausf. MERCEDES-BENZ CLA SHOOTING BRAKE; 1ZB; 4RF; 3KY; 4RR; FRO; CAR; Z36
Verwendungsbereich/Hersteller application range by maker				MERCEDES-BENZ	
OE RDK(S) OE TPMS-Tire-Pressure-Monitoring-Systems					
CLA-KLASSE 245G	e1*2001/116*0470*... e1*2007/46*1207*..	265-281	235/35R19 91	3A2; 3M2; L30	Allradantrieb; Limousine; ab e1*2001/116*0470*4; nur Ausf. MERCEDES-BENZ CLA45AMG; 1ZB; 4RF; 3KY; 4RR; ALL; LIM; Z36
Verwendungsbereich/Hersteller application range by maker				MERCEDES-BENZ	
OE RDK(S) OE TPMS-Tire-Pressure-Monitoring-Systems					
CLA-KLASSE	e1*2007/46*1912*..	85-165	225/40R19 93	2T6; 2L9; 2LT; 3M2; L32	Frontantrieb; Limousine; 4 Türen;

TEILEGUTACHTEN NACH §19(3) STVZO

NR.: 2022-3-0691-03-00-00-2019740

Leichtmetall-Sonderrad 8,5Jx19H2

RZ04-1985-B - LEVELLA RZ04-19

Levella GmbH

ANLAGE

3

DATUM 28.Mrz.2022

ABRKZ-9401



Verkaufsbezeichnung/ Fahrzeugtyp	ABE/EWG-Nr.	kW-Bereich	Reifen	Reifenbezogene Auflagen + Hinweise	Auflagen + Hinweise
<i>Sales designation/ Vehicle type</i>	<i>Approval-No.</i>	<i>Engine output kW</i>	<i>Tyres</i>	<i>Tyre Conditions + Notices</i>	<i>Vehicle Conditions + Notices</i>
F2CLA			235/35R19 91 245/35R19 93 255/35R19 96	2T0; 2T1; 2T6; 2L9; 2LW; 3M2; L30 2T3; 2T7; 2L2; 2L9; 2LJ; 2LW; 3M2; L32 2T7; 2L2; 2LJ; 2LM; 2M4; 4RR; 3M2; L35	nicht Ausf. MERCEDES-BENZ CLA-KLASSE SHOOTING BRAKE; 4RF; 3KY; 4RR; FRO; LIM; Z36
Verwendungsbereich/Hersteller <i>application range by maker</i>				MERCEDES-BENZ	
OE RDK(S) OE TPMS-Tire-Pressure-Monitoring-Systems					
CLA-KLASSE F2CLA	e1*2007/46*1912*..	118	225/40R19 93 235/35R19 91 245/35R19 93	2L9; 2LT; 3M2; L32 2T0; 2T1; 2L9; 2LW; 3M2; L30 2T3; 2T6; 2L2; 2L9; 2LJ; 2LW; 3M2; L32	Elektro/Hybrid; Frontantrieb; Kombi; Limousine; nur Ausf. MERCEDES-BENZ CLA-KLASSE HYBRID; 4RF; 3KY; 4RR; FRO; CAR; LIM; Z36
Verwendungsbereich/Hersteller <i>application range by maker</i>				MERCEDES-BENZ	
OE RDK(S) OE TPMS-Tire-Pressure-Monitoring-Systems					
CLA-KLASSE F2CLA	e1*2007/46*1912*..	225	225/40R19 93 235/35R19 91 245/35R19 93 255/35R19 96	2L9; 3AF; 3A2; 3M2; L32 2L2; 2L9; 2LJ; 2LT; 2MP; 3A2; 3M2; L30 2T0; 2T1; 2T7; 2L2; 2L9; 2LJ; 2LM; 2LW; 2M4; 2MP; 3M2; L32 2T3; 2T7; 2L2; 2L9; 2LJ; 2LM; 2LW; 2M4; 2MP; 3A2; 3M2; L35	Allradantrieb; Limousine; 4 Türen; nur Ausf. MERCEDES-BENZ CLA-KLASSE 35; 4RF; 3KY; 4RR; ALL; LIM; Z36
Verwendungsbereich/Hersteller <i>application range by maker</i>				MERCEDES-BENZ	
OE RDK(S) OE TPMS-Tire-Pressure-Monitoring-Systems					
CL-KLASSE 215	e1*98/14*0113*..	220-368	245/40R19 98	3A2; 3M2; L37	Heckantrieb; Coupe; 1ZB; 4RF; 4RR; 5BE; HAA; Z43
Verwendungsbereich/Hersteller <i>application range by maker</i>				MERCEDES-BENZ	
OE RDK(S) OE TPMS-Tire-Pressure-Monitoring-Systems					
E-KLASSE 207	e1*2001/116*0502*..	120-225	235/35R19 91 255/30R19 91	3A2; 3M2; L30 4RR; 3M2; L30	Heckantrieb; Coupe; FIN.:WDD207...; 3RF; 4RF; 4RR; 5BE; 8AI; HAA; Z36
Verwendungsbereich/Hersteller <i>application range by maker</i>				MERCEDES-BENZ	
OE RDK(S) OE TPMS-Tire-Pressure-Monitoring-Systems					
E-KLASSE 207	e1*2001/116*0502*..	120-285	225/35R19 88 235/35R19 91 255/30R19 91	1G1; 3M2; L27 3A2; 3M2; L30 4RR; 3M2; L30	Heckantrieb; Cabrio; FIN.:WDD207...; 1ZB; 3RF; 4RF; 4RR; 5BE; 8AI; HAA; CBO; Z36

TEILEGUTACHTEN NACH §19(3) STVZO

NR.: 2022-3-0691-03-00-00-2019740

Leichtmetall-Sonderrad 8,5Jx19H2

RZ04-1985-B - LEVELLA RZ04-19

Levella GmbH

ANLAGE

3

DATUM 28.Mrz.2022

ABRKZ-9401



Levella GmbH Teilgutachten nach §19(3) STVZO 2022-3-0691-03-00-00-2019740 RZ04-1985-B

© PFEIL AUTOMOTIVE - FORMBLATT - 06 - Verwendungsberichts-Anlage - STAND: 10/2018 - REV. 2

Verkaufsbezeichnung/ Fahrzeugtyp	ABE/EWG-Nr.	kW-Bereich	Reifen	Reifenbezogene Auflagen + Hinweise	Auflagen + Hinweise
<i>Sales designation/ Vehicle type</i>	<i>Approval-No.</i>	<i>Engine output kW</i>	<i>Tyres</i>	<i>Tyre Conditions + Notices</i>	<i>Vehicle Conditions + Notices</i>
Verwendungsbereich/Hersteller <i>application range by maker</i>				MERCEDES-BENZ	
OE RDK(S) OE TPMS-Tire-Pressure-Monitoring-Systems					
E-KLASSE 212 212G	e1*2001/116*0501*..	100-285	235/35R19 91 255/30R19 91 245/35R19 93	1S9; 1G1; 3M2; L30 1SA; 4RR; 3M2; L30 1SA; 3M2; L32	Heckantrieb; Limousine; auch FL/MJ2013; FIN.:WDD212...; nicht Ausf. MERCEDES- BENZ E-KLASSE 4MATIC; 1H3; 1H4; 1ZB; 1H4; 3RF; 4RF; 4RR; HAA; LIM; NAL; Z36
Verwendungsbereich/Hersteller <i>application range by maker</i>				MERCEDES-BENZ	
OE RDK(S) OE TPMS-Tire-Pressure-Monitoring-Systems					
E-KLASSE 212	e1*2001/116*0501*..	110-220	225/40R19 93 225/45R19 96 235/40R19 96 245/35R19 93 245/40R19 98 255/35R19 96 255/40R19 100	1S9; 1G1; 3M2; L32 1SA; 1G1; L35 1S9; 1G1; 3M2; L35 1S9; 3M2; L32 1S9; L37 1SA; L35 1SA; 4RR; L39	Heckantrieb; Limousine; 4 Türen; ab e1*2001/116*0501*2 4; auch FL/MJ2013; FIN.:WDD212...; 1H3; 1H4; 1H4; 4RF; 3KY; 4RR; HAA; LIM; Z36
Verwendungsbereich/Hersteller <i>application range by maker</i>				MERCEDES-BENZ	
OE RDK(S) OE TPMS-Tire-Pressure-Monitoring-Systems					
E-KLASSE 212	e1*2001/116*0501*..	300	225/40R19 93 225/45R19 96 235/40R19 96 255/40R19 100 245/35R19 93 245/40R19 98 255/35R19 96	1S9; 1G1; 3M2; L32 1SA; 1G1; L35 1S9; 1G1; 3M2; L35 1SA; 4RR; 3M2; L39 1S9; L32 1S9; L37 1SA; L35	Heckantrieb; Limousine; 4 Türen; ab e1*2001/116*0501*9; FIN.:WDD212...; nur Ausf. MERCEDES- BENZ E-KLASSE E500; 1H3; 1H4; 1H5; 1S7; 1ZB; 1H4; 4RF; 3KY; 4RR; HAA; LIM; Z36
Verwendungsbereich/Hersteller <i>application range by maker</i>				MERCEDES-BENZ	
OE RDK(S) OE TPMS-Tire-Pressure-Monitoring-Systems					
E-KLASSE 212	e1*2001/116*0501*..	120-245	225/40R19 93 225/45R19 96	1S9; 1G1; 3A2; 3M2; L32 1SA; 1G1; 3A2; L35	Heckantrieb; Limousine; 4 Türen; ab e1*2001/116*0501*2 4; FIN.:W..213...; 1H3; 1H4; 1H5; 1S7; 1H4; 4RF; 3KY; 4RR; HAA; LIM; Z36
Verwendungsbereich/Hersteller <i>application range by maker</i>				MERCEDES-BENZ	
OE RDK(S) OE TPMS-Tire-Pressure-Monitoring-Systems					

TEILEGUTACHTEN NACH §19(3) STVZO

NR.: 2022-3-0691-03-00-00-2019740

Leichtmetall-Sonderrad 8,5Jx19H2

RZ04-1985-B - LEVELLA RZ04-19

Levella GmbH

ANLAGE

3

DATUM 28.Mrz.2022

ABRKZ-9401



Levella GmbH Teilegutachten nach §19(3) STVZO 2022-3-0691-03-00-00-2019740 RZ04-1985-B

Verkaufsbezeichnung/ Fahrzeugtyp	ABE/EWG-Nr.	kW-Bereich	Reifen	Reifenbezogene Auflagen + Hinweise	Auflagen + Hinweise
<i>Sales designation/ Vehicle type</i>	<i>Approval-No.</i>	<i>Engine output kW</i>	<i>Tyres</i>	<i>Tyre Conditions + Notices</i>	<i>Vehicle Conditions + Notices</i>
E-KLASSE 212 212G	e1*2001/116*0501*... e1*2007/46*0484*...	100-245	235/35R19 91 255/30R19 91 245/35R19 93	1SE; 1G1; 3M2; L30 1AJ; 1SA; 2T0; 2T1; 3M2; L30 1SA; 3M2; L32	Heckantrieb; Kombi; auch FL/MJ2013; FIN.:WDD212...; 1H3; 4RF; 3KY; 4RR; HAA; CAR; Z36
Verwendungsbereich/Hersteller application range by maker				MERCEDES-BENZ	
OE RDK(S) OE TPMS-Tire-Pressure-Monitoring-Systems					
E-KLASSE R1EC	e1*2007/46*1666*..	120-245	225/40R19 93 225/45R19 96 235/40R19 96 245/35R19 93 245/40R19 98 255/35R19 96 255/40R19 100	1S9; 1G1; 3M2; L32 1SA; 1G1; L35 1S9; 1G1; 3M2; L35 1S9; 3M2; L32 1S9; L37 1SA; L35 1SA; 4RR; L39	Heckantrieb; Cabrio; Coupe; 2 Türen; 4RF; 3KY; 4RR; HAA; CBO; LUO; Z36
Verwendungsbereich/Hersteller application range by maker				MERCEDES-BENZ	
OE RDK(S) OE TPMS-Tire-Pressure-Monitoring-Systems					
E-KLASSE R1EC	e1*2007/46*1666*..	135-270	225/40R19 93 225/45R19 96 235/40R19 96 245/35R19 93 245/40R19 98 255/35R19 96 255/40R19 100	1S9; 1G1; 3M2; L32 1SA; 1G1; L35 1S9; 1G1; 3M2; L35 1S9; 3M2; L32 1S9; L37 1SA; L35 1SA; 4RR; L39	Allradantrieb; Cabrio; Coupe; 2 Türen; 1ZB; 4RF; 3KY; 4RR; ALL; CBO; LUO; Z36
Verwendungsbereich/Hersteller application range by maker				MERCEDES-BENZ	
OE RDK(S) OE TPMS-Tire-Pressure-Monitoring-Systems					
E-KLASSE R1ES 213	e1*2007/46*1560*..	110-190	225/45R19 96 235/40R19 96 245/40R19 98 255/35R19 96 255/40R19 100	1SA; 1G1; 1H5; L35 1S9; 1G1; 1H5; 3A2; 3M2; L35 1S9; 3A2; 3M2; L37 1SA; 1H5; 3A2; 3M2; L35 1SA; 4RR; 3A2; L39	Heckantrieb; Kombi; FIN.:WDD213...; nur Ausf. MERCEDES- BENZ E-KLASSE T- MODELL; nicht Ausf. MERCEDES-BENZ E- KLASSE 4MATIC; 1H3; 3RF; 4RF; 4RR; HAA; CAR; NAL; Z36
Verwendungsbereich/Hersteller application range by maker				MERCEDES-BENZ	
OE RDK(S) OE TPMS-Tire-Pressure-Monitoring-Systems					
E-KLASSE R1ES	e1*2007/46*1560*..	135-145	225/45R19 96 235/40R19 96 255/40R19 100 245/40R19 98 255/35R19 96	1SA; 1G1; 1H5; L35 1S9; 1G1; 1H5; 3A2; 3M2; L35 1SA; 4RR; 3A2; 3M2; L39 1S9; 3A2; 3M2; L37 1SA; 1H5; 3A2; L35	4RF; 4RR; Z36
Verwendungsbereich/Hersteller application range by maker				MERCEDES-BENZ	
OE RDK(S) OE TPMS-Tire-Pressure-Monitoring-Systems					

TEILEGUTACHTEN NACH §19(3) STVZO

NR.: 2022-3-0691-03-00-00-2019740

Leichtmetall-Sonderrad 8,5Jx19H2

RZ04-1985-B - LEVELLA RZ04-19

Levella GmbH

ANLAGE

3

DATUM 28.Mrz.2022

ABRKZ-9401



Levella GmbH Teilegutachten nach §19(3) STVZO 2022-3-0691-03-00-00-2019740 RZ04-1985-B

© PFEIL AUTOMOTIVE - FORMBLATT - 06 - Verwendungsberichts-Anlage - STAND: 10/2018 - REV. 2

Verkaufsbezeichnung/ Fahrzeugtyp	ABE/EWG-Nr.	kW-Bereich	Reifen	Reifenbezogene Auflagen + Hinweise	Auflagen + Hinweise
<i>Sales designation/ Vehicle type</i>	<i>Approval-No.</i>	<i>Engine output kW</i>	<i>Tyres</i>	<i>Tyre Conditions + Notices</i>	<i>Vehicle Conditions + Notices</i>
E-KLASSE R1ES	e1*2007/46*1560*..	110-210	225/45R19 96	1SA; 1G1; 1H5; 3A2; L35	Heckantrieb; Kombi; 5 Türen; 1H3; 4RF; 3KY; 4RR; HAA; CAR; 1B3; Z36.
			235/40R19 96	1S9; 1G1; 1H5; 3A2; 3M2; L35	
			245/40R19 98	1S9; 3A2; 3M2; L37	
			255/35R19 96	1SA; 1H5; 3A2; 3M2; L35	
			255/40R19 100	1SA; 4RR; 3A2; L39	
Verwendungsbereich/Hersteller <i>application range by maker</i>				MERCEDES-BENZ	
OE RDK(S) OE TPMS-Tire-Pressure-Monitoring-Systems					
E-KLASSE R1ES	e1*2007/46*1560*..	135-270	225/45R19 96	1SA; 1G1; 1H5; 3A2; L35	Allradantrieb; Kombi; 5 Türen; 1H3; 1ZB; 4RF; 3KY; 4RR; ALL; CAR; 1B3; Z36
			235/40R19 96	1S9; 1G1; 1H5; 3A2; 3M2; L35	
			255/40R19 100	1SA; 4RR; 3A2; 3M2; L39	
			245/40R19 98	1S9; 3A2; 3M2; L37	
			255/35R19 96	1SA; 1H5; 3A2; L35	
Verwendungsbereich/Hersteller <i>application range by maker</i>				MERCEDES-BENZ	
OE RDK(S) OE TPMS-Tire-Pressure-Monitoring-Systems					
EQA F2B	e1*2007/46*1909*..	80(140)	235/50R19 103	2T4; 2T6; 2MS; 3A2; L42	Elektro/Hybrid; Heckantrieb; SUV; 4 Türen; ab e1*2007/46*1909*9; nur Ausf. MERCEDES-BENZ EQA 250; 1ZB; 3KV; 4RF; 3KY; 4RR; 6AA; HAA; 1B3; Z36
			245/45R19 102	2T6; 2MS; 3A2; 3M2; L41	
			255/45R19 104	2T4; 2T6; 2MS; 3A2; 3M2; L43	
Verwendungsbereich/Hersteller <i>application range by maker</i>				MERCEDES-BENZ	
OE RDK(S) OE TPMS-Tire-Pressure-Monitoring-Systems					
GLA-KLASSE 245G 245G AMG	e1*2001/116*0470*..	265, 280	225/45R19 96	3AF; 3A2; L35	Allradantrieb; SUV; Limousine; 1ZB; 3KV; 4RF; 4RR; 6AA; ALL; LIM; Z36
			235/40R19 96	3A2; 3M2; L35	
			235/45R19 99	3A2; 3M2; L38	
Verwendungsbereich/Hersteller <i>application range by maker</i>				MERCEDES-BENZ	
OE RDK(S) OE TPMS-Tire-Pressure-Monitoring-Systems					
GLA-KLASSE 245G	e1*2001/116*0470*..	80-155	225/45R19 96	3A2; L35	Allradantrieb; SUV; Limousine; ab e1*2001/116*0470*6; 3KV; 4RF; 4RR; 6AA; ALL; LIM; Z36
			235/40R19 96	3A2; 3M2; L35	
			235/45R19 99	3A2; 3M2; L38	
Verwendungsbereich/Hersteller <i>application range by maker</i>				MERCEDES-BENZ	
OE RDK(S) OE TPMS-Tire-Pressure-Monitoring-Systems					

TEILEGUTACHTEN NACH §19(3) STVZO

NR.: 2022-3-0691-03-00-00-2019740

Leichtmetall-Sonderrad 8,5Jx19H2

RZ04-1985-B - LEVELLA RZ04-19

Levella GmbH

ANLAGE

3

DATUM 28.Mrz.2022

ABRKZ-9401



Verkaufsbezeichnung/ Fahrzeugtyp	ABE/EWG-Nr.	kW-Bereich	Reifen	Reifenbezogene Auflagen + Hinweise	Auflagen + Hinweise
<i>Sales designation/ Vehicle type</i>	<i>Approval-No.</i>	<i>Engine output kW</i>	<i>Tyres</i>	<i>Tyre Conditions + Notices</i>	<i>Vehicle Conditions + Notices</i>
GLA-KLASSE F2B	e1*2007/46*1909*..	85-165	235/50R19 103 245/45R19 103 255/45R19 104 265/45R19 105	2T0; 2T1; 2T4; 2T6; 2MS; L42 2T1; 2T6; 2MS; 3M2; L42 2T0; 2T1; 2T4; 2T6; 2MS; 3M2; L43 2T3; 2T7; 2MH; 3M2; L44	Allradantrieb; SUV; Limousine; 3KV; 4RF; 4RR; 6AA; ALL; LIM; Z36
Verwendungsbereich/Hersteller <i>application range by maker</i>				MERCEDES-BENZ	
OE RDK(S) OE TPMS-Tire-Pressure-Monitoring-Systems					
GLA-KLASSE F2B	e1*2007/46*1909*..	225	235/50R19 103 245/45R19 102 255/45R19 104 265/45R19 105	3A2; L42 3A2; 3M2; L41 3A2; 3M2; L43 1AJ; 2T0; 2T1; 2T6; 2MS; 3A2; 3M2; L44	Allradantrieb; SUV; Limousine; nur Ausf. MERCEDES-BENZ GLA-KLASSE GLA 35; 3KV; 4RF; 4RR; 6AA; ALL; LIM; 1B3; Z36
Verwendungsbereich/Hersteller <i>application range by maker</i>				MERCEDES-BENZ	
OE RDK(S) OE TPMS-Tire-Pressure-Monitoring-Systems					
GLB-KLASSE F2B	e1*2007/46*1909*..	85-165	235/50R19 103 245/45R19 103 255/45R19 104 265/45R19 105	2T0; 2T1; 2T4; 2T6; 2MS; L42 2T1; 2T6; 2MS; 3M2; L42 2T0; 2T1; 2T4; 2T6; 2MS; 3M2; L43 2T3; 2T7; 2MH; 3M2; L44	Frontantrieb; Allradantrieb; SUV; 5 Türen; 3KV; 4RF; 3KY; 4RR; 6AA; FRO; ALL; Z36
Verwendungsbereich/Hersteller <i>application range by maker</i>				MERCEDES-BENZ	
OE RDK(S) OE TPMS-Tire-Pressure-Monitoring-Systems					
GLB-KLASSE F2B	e1*2007/46*1909*..	225	235/50R19 103 245/45R19 102 255/45R19 104 265/45R19	3A2; L42 3A2; 3M2; L41 3A2; 3M2; L43 1AJ; 2T0; 2T1; 2T6; 2MS; 3A2;	Allradantrieb; SUV; 5 Türen; nur Ausf. MERCEDES-BENZ GLB-KLASSE 35AMG; 3KV; 4RF; 3KY; 4RR; 6AA; ALL; 1B3; Z36
Verwendungsbereich/Hersteller <i>application range by maker</i>				MERCEDES-BENZ	
OE RDK(S) OE TPMS-Tire-Pressure-Monitoring-Systems					
GLK-KLASSE 204X	e1*2001/116*0480*..	100-225	245/45R19 102	3A2; 3M2; L41	Allradantrieb; SUV; Limousine; bis e1*2001/116*0480*1 6; 1H3; 3KV; 4RF; 4RR; 6AA; ALL; LIM; Z36
Verwendungsbereich/Hersteller <i>application range by maker</i>				MERCEDES-BENZ	
OE RDK(S) OE TPMS-Tire-Pressure-Monitoring-Systems					
R-KLASSE	e1*2001/116*0341*..	140-285	255/45R19 104	2T3; 2T6; 1G1; 3A2; 3M2; L43	Heckantrieb; Allradantrieb; Van;

TEILEGUTACHTEN NACH §19(3) STVZO

NR.: 2022-3-0691-03-00-00-2019740

Leichtmetall-Sonderrad 8,5Jx19H2

RZ04-1985-B - LEVELLA RZ04-19

Levella GmbH

ANLAGE

3

DATUM 28.Mrz.2022

ABRKZ-9401



Verkaufsbezeichnung/ Fahrzeugtyp	ABE/EWG-Nr.	kW-Bereich	Reifen	Reifenbezogene Auflagen + Hinweise	Auflagen + Hinweise
<i>Sales designation/ Vehicle type</i>	<i>Approval-No.</i>	<i>Engine output kW</i>	<i>Tyres</i>	<i>Tyre Conditions + Notices</i>	<i>Vehicle Conditions + Notices</i>
251			255/50R19 107 275/45R19 108	2T3; 2T7; 3A2; 3M2; L46 2T3; 2T7; 3A2; 3M2; L47	Limousine; nicht Ausf. MERCEDES-BENZ R-KLASSE AMG; 1ZB; 4RF; 4RR; HAA; ALL; LIM; Z36
Verwendungsbereich/Hersteller <i>application range by maker</i>				MERCEDES-BENZ	
OE RDK(S) <i>OE TPMS-Tire-Pressure-Monitoring-Systems</i>					
S-KLASSE 220	e1*97/27*0099*..	145-368	245/40R19 98	3A2; 3M2; L37	Heckantrieb; Allradantrieb; Limousine; 4 Türen; nicht Ausf. langer Radstand; nur Ausf. MERCEDES-BENZ S-KLASSE; 1H3; 1H4; 1ZB; 1H4; 3RF; 4RF; 3KY; 4RR; HAA; ALL; LIM; Z23

Allgemeine Auflagen

Im Fahrzeug vorgeschriebene Fahrzeugsysteme, z. B. Reifendruckkontrollsysteme, müssen nach Anbau der Sonderräder funktionsfähig bleiben.

Die allgemeinen Reifenhinweise in der Anlage REIFEN TECHNISCHE HINWEISE des Grundgutachtens zur Reifen-Tragfähigkeit und zum Luftdruck bei höheren Geschwindigkeit sind zu beachten.

Die Bezieher der Sonderräder müssen (z.B. durch eine mitzuliefernde Anbauanweisung oder ausführliche Bedienungsanleitung) auf die genannten Auflagen und Hinweise und die erforderliche Pflege bzw. auf den ordnungsgemäßen Anbau und Betrieb der Sonderräder hingewiesen werden.

Die Brems-, Lenkungsaggregate und das Fahrwerk mit Ausnahme von Sonder-Fahrwerksfedern müssen, sofern diese durch keine weiteren Auflagen berührt werden, dem Serienstand entsprechen. Für die Sonder-Fahrwerksfedern muss eine Allgemeine Betriebserlaubnis oder ein Teilegutachten vorliegen; gegen die Verwendung der Rad-/Reifenkombination dürfen keine technischen Bedenken bestehen. Wird gleichzeitig mit dem Anbau der Sonderräder eine Fahrwerksänderung vorgenommen, so ist diese und ihre Auswirkung auf den Anbau der Sonderräder gesondert zu beurteilen.

Wird das serienmäßige Ersatzrad verwendet, soll mit mäßiger Geschwindigkeit und nicht länger als erforderlich gefahren werden. Hierbei müssen die serienmäßigen Befestigungsteile verwendet werden. Bei Fahrzeugausführungen mit Allradantrieb ist bei Verwendung des Ersatzrades darauf zu achten, dass nur Reifen mit gleich großem Abrollumfang zulässig sind.

Der vorschriftsmäßige Zustand des Fahrzeuges ist durch einen amtlich anerkannten Sachverständigen oder Prüfenieur einer Überwachungsorganisation oder einen Kraftfahrzeugsachverständigen oder einen Angestellten nach Abschnitt 4 der Anlage VIIIb zur StVZO unter Angabe von FAHRZEUGHERSTELLER, FAHRZEUGTYP und FAHRZEUGIDENTIFIZIERUNGSNUMMER auf einem Nachweis entsprechend dem im Beispielkatalog zum §19 StVZO veröffentlichten Muster bescheinigen zu lassen.

TEILEGUTACHTEN NACH §19(3) STVZO

NR.: 2022-3-0691-03-00-00-2019740

Leichtmetall-Sonderrad 8,5Jx19H2

RZ04-1985-B - LEVELLA RZ04-19

Levella GmbH

ANLAGE

3

DATUM 28.Mrz.2022

ABRKZ-9401



Wird eine im Gutachten aufgeführte Reifengröße verwendet, die nicht bereits in den Fahrzeugpapieren (u. a. Fahrzeugschein, Zulassungsbescheinigung I oder COC-Papier) zugeordnet ist, so sind die Angaben über die Reifengröße in den Fahrzeugpapieren (Fahrzeugschein bzw. -brief, Zulassungsbescheinigung I) durch die Zulassungsstelle berichtigen zu lassen. Diese Berichtigung ist dann nicht erforderlich, wenn die Typgenehmigung des Sonderrades eine Freistellung von der Pflicht zur Berichtigung der Fahrzeugpapiere enthält.

Der vom Fahrzeughersteller (siehe Betriebsanleitung oder Reifenfülldruckhinweis am Fahrzeug) bzw. Reifenhersteller vorgeschriebene Reifenfülldruck ist zu beachten. Die Verwendung von Reifen mit Notlaufeigenschaften ist laut Hersteller nur mit Reifenfülldrucküberwachungssystem zulässig.

Die Verwendung einer Schneetraktionshilfe (Schneekette) oder eine gleichwertige Vorrichtung die auf Schnee Vortrieb ermöglicht ist nicht möglich, es sei denn, dass für den hier aufgeführten Fahrzeugtyp eine weitere Umrüstmöglichkeit im Gutachten aufgeführt ist. Für diese Umrüstung mit den Einschränkungen in Spalte Auflagen "Reifen" sind die dort aufgeführten Auflagen und Hinweise zu beachten.

Bei Fahrzeugen mit serienmäßigen Reifenfülldruckkontrollsystem mit Druckmesssensor am Rad kann das serienmäßige System verwendet werden, wenn beim Einbau in Sonderräder die Hinweise des Fahrzeugherstellers bzw. des Systemherstellers und bei nachgerüsteten Reifenfülldrucksensoren die Einbauanleitung des Teileherstellers beachtet werden.

Es sind nur schlauchlose Reifen zulässig. Werden keine Ventile mit TPMS-Sensoren verwendet, sind ausschließlich Metallschraubventile mit Befestigung von außen, die den Normen DIN, E.T.R.T.O oder Tire and Rim entsprechen, zulässig. Werden Ventile mit TPMS-Sensoren verwendet, so sind die Hinweise und Vorgaben der Hersteller zu beachten. Die Ventile und Sensoren müssen für den vorgeschriebenen Luftdruck und die bauartbedingte Höchstgeschwindigkeit geeignet sein. Die Ventile dürfen nicht über den Felgenrand herausragen.

Zum Auswuchten der Sonderräder dürfen an der Felgeninnenseite nur Klebegewichte angebracht werden.

Zum Auswuchten der Sonderräder dürfen an der Felgenaußenseite nur Klebegewichte unterhalb des Tiefbetts angebracht werden. Bei der Anbringung der Klebegewichte ist auf einen Mindestabstand von 2mm zu unbeweglichen Bremsteilen zu achten.

Das Festsitzen der Radbefestigungsteile und der Räder ist nur sichergestellt, wenn Sie die u. g. Hinweise befolgen:

1. Schrauben Sie bei der Radmontage alle Radbefestigungsteile gleichmäßig mit der Hand ein.
2. Ziehen Sie die Radschrauben über Kreuz an.
3. Lassen Sie das Fahrzeug auf den Boden ab und ziehen Sie über Kreuz alle Radbefestigungsteile mit dem vorgeschriebenen erhöhten Anzugsdrehmoment fest.
4. Nach einer Fahrstrecke von ca. 50 km ist das Anzugsdrehmoment der Radbefestigungsteile zu überprüfen.
5. Nach einer Fahrstrecke von ca. 200 km ist das Anzugsdrehmoment der Radbefestigungsteile nochmals zu überprüfen.

Die Verwendung der Sonderräder ist nur zulässig, wenn mindestens 7,5 Umdrehungen bei der Befestigung mit Radschrauben bzw. -mutter für M12x1,5 oder M12x1,25 oder M14x1,5 oder M14x1,25 und 8 Umdrehungen für Gewinde 1/2UNF erreicht werden.

Radausführungen mit Zentrierring im Mittenloch sind nur zulässig, wenn die im Gutachten beschriebenen Zentrierringe verwendet werden.

TEILEGUTACHTEN NACH §19(3) STVZO

NR.: 2022-3-0691-03-00-00-2019740

Leichtmetall-Sonderrad 8,5Jx19H2

RZ04-1985-B - LEVELLA RZ04-19

Levella GmbH

ANLAGE

3

DATUM 28.Mrz.2022

ABRKZ-9401

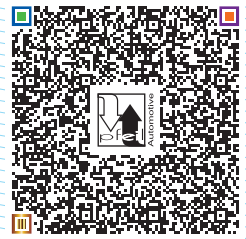

Die Leichtmetall-Sonderräder müssen an der Radanschlussfläche plan anliegen. Überstehende Teile die dieses verhindern, wie z.B. Sicherungsschrauben der Bremsscheibe oder Zentrierstifte für Stahlräder auf der Auflagefläche, müssen entfernt werden.

Spezifische Auflagen

- 1AJ** Der vorschriftsmäßige Zustand des Fahrzeugs ist durch einen amtlich anerkannten Sachverständigen oder Prüfer für den Kraftfahrzeugverkehr oder einen Kraftfahrzeugsachverständigen oder einen Angestellten nach Nummer 4 der Anlage VIIIb zur StVZO auf einem Nachweis entsprechend dem im Beispielkatalog zum §19 StVZO veröffentlichten Muster bescheinigen zu lassen.
- 1B3** Die Verwendung der Rad-/Reifenkombination | Fahrzeugteil mit geänderten Funktionsmaßen ist für Neu-Fahrzeuge nach Erstzulassung zulässig.
- 1G1** Die Verwendung dieser Rad-/Reifenkombination ist nur zulässig, wenn dieser Reifen in den Fahrzeugpapieren bereits serienmäßig eingetragen oder vom Fahrzeughersteller, s. Auszug aus der EG-Genehmigung des Fahrzeuges (EG-Übereinstimmungsbescheinigung), freigegeben ist. Der Loadindex, das Geschwindigkeitssymbol, die M+S-Kennzeichnung, die Reifenfabrikate der Fahrzeugpapiere, die Hinweise und die Empfehlungen des Fahrzeugherstellers sind bei Verwendung dieser Reifengröße zu beachten.
- 1H3** Die Verwendung der Sonderräder an Fahrzeuge(n) für Behörden und Organisationen mit Sicherheitsaufgaben (BOS) ist unzulässig.
- 1H4** Die Verwendung der Sonderräder / Rad-Reifenkombination an Sonderschutzfahrzeuge(n) der Widerstandsklasse(n) VR1 / VR2 / VR3 VR5 / VR6 / VR7 / VRSG1 sowie der Widerstandsklassen VR9 bis VR14, oder an geländegängige(n) Fahrzeuge(n) der Schutzstufe B6/B7 ist unzulässig.
- 1H5** Die Verwendung der Rad-/Reifenkombination ist an Fahrzeugausführungen mit 2. Sitzreihe bzw. Ausführung als 7-Sitzer nicht zulässig.
- 1IC** Diese Reifengröße ist nicht zulässig an Fahrzeugausführungen mit Automatikgetriebe oder elektrohydraulischem 6-Direktschaltgetriebe.
- 1IE** Betrifft nur Fahrzeugvarianten mit manuellem Schaltgetriebe.
- 1S7** Die Verwendung einer feingliedrigen Schneetraktionshilfe (Schneekette) ist nur mit der vom Fahrzeughersteller freigegebenen Schneetraktionshilfe (Schneekette) oder eine gleichwertige Vorrichtung die auf Schnee Vortrieb ermöglicht, in Verbindung mit M+S Rad-/Reifenkombination an der Antriebsachse, die in der Betriebsanleitung des Fahrzeuges genannt wird, möglich.
- 1S9** Es dürfen nur feingliedrige Schneetraktionshilfe (Schneekette) an der Hinterachse verwendet werden.
- 1SA** Die Verwendung von Schneetraktionshilfe (Schneekette) ist nicht zulässig.
- 1SE** Es dürfen nur feingliedrige Schneetraktionshilfe (Schneekette), die nicht mehr als 12mm einschließlich Kettenschloß auftragen, an der Hinterachse verwendet werden.
- 1ZB** Es dürfen nur Radbefestigungsteile mit beweglichem Kegelbund bzw. Kugelbund verwendet werden, die den Spezifikationen der serienmäßigen Radbefestigungsteilen entsprechen.
- 2KJ** An der Vorderachse ist durch Nacharbeit der Frontschürze am Übergang zum Kotflügel eine ausreichende Freigängigkeit der Rad-/ Reifenkombination herzustellen.
- 2L2** An Achse 2 ist die Radhausinnenverkleidung an der Radhausausschnittkante auszuschneiden bzw. zu kürzen und anschließend dauerhaft neu zu befestigen.

TEILEGUTACHTEN NACH §19(3) STVZO

NR.: 2022-3-0691-03-00-00-2019740

Leichtmetall-Sonderrad 8,5Jx19H2

RZ04-1985-B - LEVELLA RZ04-19

Levella GmbH

ANLAGE

3

DATUM 28.Mrz.2022

ABRKZ-9401



- 2L9** An Achse 1 sind die Radhausausschnittkanten im Bereich 200mm vor bis 200mm hinter Radmitte vollständig umzulegen.
- 2LA** An Achse 1 sind die in das Radhaus ragenden Kanten der Frontschürze auf einer Länge von 100 mm bis auf die Innenkontur des umgelegten Radlaufes folgend zu kürzen.
- 2LB** An Achse 1 ist die Befestigungslasche der Frontschürze am Übergang zur Radhausausschnittkante um 5mm zu kürzen oder um das gleiche Maß nach hinten/oben zu biegen.
- 2LC** An Achse 1 ist die Befestigungslasche der Frontschürze am Übergang zur Radhausausschnittkante um 5mm zu kürzen oder um das gleiche Maß nach hinten/oben zu biegen.
- 2LJ** An Achse 2 sind die Radhausausschnittkanten im Bereich 300mm vor bis 150mm nach Radmitte vollständig umzulegen.
- 2LK** An Achse 2 ist die Befestigungslasche der Heckschürze am Übergang zur Radhausausschnittkante um 5mm zu kürzen oder um das gleiche Maß nach hinten/oben zu biegen.
- 2LM** An Achse 2 sind die in das Radhaus ragenden Kanten der Heckschürze auf einer Länge von 100 mm bis auf die Innenkontur des umgelegten Radlaufes folgend zu kürzen.
- 2LT** An Achse 1 sind die Radhausausschnittkanten im Bereich 100mm vor bis 100mm hinter Radmitte um 5mm aufzuweiten.
- 2LW** An Achse 1 sind die Radhausausschnittkanten im Bereich 200mm vor bis 200mm hinter Radmitte um 10mm aufzuweiten.
- 2M4** An Achse 2 sind die Radhausausschnittkanten im Bereich 300 mm vor bis 200 mm hinter Radmitte um 5 mm aufzuweiten.
- 2MH** An Achse 1 sind die Radhausausschnittkanten im Bereich 200 mm vor bis 200 mm hinter Radmitte vollständig auszuschneiden bzw. vollständig zu kürzen.
- 2MP** An Achse 2 sind die in das Radhaus ragenden Kanten der Zusatzradabdeckungen auf einer Länge von 100 mm bis auf die Innenkontur des Radlaufes folgend zu kürzen.
- 2MS** An Achse 1 sind die Radhausausschnittkanten im Bereich 100 mm vor bis 100 mm hinter Radmitte um 5 mm auszuschneiden bzw. zu kürzen.
- 2O3** Durch Nacharbeit der Heckschürze am Übergang zum Radhausausschnitt ist eine ausreichende Freigängigkeit der Rad-Reifenkombination herzustellen.
- 2S6** An Achse 1 ist durch Nacharbeiten der Radhausausschnittkanten eine ausreichende Freigängigkeit der Rad-Reifenkombination herzustellen.
- 2SA** An Achse 2 ist durch Nacharbeiten der Radhausausschnittkanten eine ausreichende Freigängigkeit der Rad-Reifenkombination herzustellen.
- 2SB** An Achse 2 ist durch Aufweiten der Kotflügel bzw. inneren Seitenteile eine ausreichende Freigängigkeit der Rad-Reifenkombination herzustellen.
- 2T0** Die Radabdeckung an Achse 1 ist durch Ausstellen der Frontschürze und des Kotflügels oder durch Anbau von dauerhaft befestigten Karosserieteilen im Bereich 0°bis 30° vor Radmitte herzustellen. Die gesamte Breite der Rad-/Reifenkombination muss, unter Beachtung des maximal möglichen Betriebsmaßes des Reifens (1,04 fache der Nennbreite des Reifens), in dem oben genannten Bereich abgedeckt sein.
- 2T1** Die Radabdeckung an Achse 1 ist durch Ausstellen des Kotflügels oder durch Anbau von dauerhaft befestigten Karosserieteilen im Bereich 0°bis 50° hinter Radmitte herzustellen. Die gesamte Breite der

TEILEGUTACHTEN NACH §19(3) STVZO

NR.: 2022-3-0691-03-00-00-2019740

Leichtmetall-Sonderrad 8,5Jx19H2

RZ04-1985-B - LEVELLA RZ04-19

Levella GmbH

ANLAGE

3

DATUM 28.Mrz.2022

ABRKZ-9401

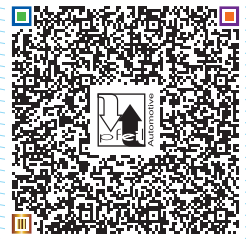

- Rad-/Reifenkombination muss, unter Beachtung des maximal möglichen Betriebsmaßes des Reifens (1,04 fache der Nennbreite des Reifens), in dem oben genannten Bereich abgedeckt sein.
- 2T3** Die Radabdeckung an Achse 1 ist durch Ausstellen der Frontschürze und des Kotflügels oder durch Anbau von dauerhaft befestigten Karosserieteilen im Bereich 30° vor bis 50° hinter Radmitte herzustellen. Die gesamte Breite der Rad-/Reifenkombination muss, unter Beachtung des maximal möglichen Betriebsmaßes des Reifens (1,04 fache der Nennbreite des Reifens), in dem oben genannten Bereich abgedeckt sein.
- 2T4** Die Radabdeckung an Achse 2 ist durch Ausstellen des Kotflügels oder durch Anbau von dauerhaft befestigten Karosserieteilen im Bereich 0° bis 30° vor Radmitte herzustellen. Die gesamte Breite der Rad-/Reifenkombination muss, unter Beachtung des maximal möglichen Betriebsmaßes des Reifens (1,04 fache der Nennbreite des Reifens), in dem oben genannten Bereich abgedeckt sein.
- 2T6** Die Radabdeckung an Achse 2 ist durch Ausstellen der Heckschürze und des Kotflügels oder durch Anbau von dauerhaft befestigten Karosserieteilen im Bereich 0° bis 50° hinter Radmitte herzustellen. Die gesamte Breite der Rad-/Reifenkombination muss, unter Beachtung des maximal möglichen Betriebsmaßes des Reifens (1,04 fache der Nennbreite des Reifens), in dem oben genannten Bereich abgedeckt sein.
- 2T7** Die Radabdeckung an Achse 2 ist durch Ausstellen der Heckschürze und des Kotflügels oder durch Anbau von dauerhaft befestigten Karosserieteilen im Bereich 30° vor bis 50° hinter Radmitte herzustellen. Die gesamte Breite der Rad-/Reifenkombination muss, unter Beachtung des maximal möglichen Betriebsmaßes des Reifens (1,04 fache der Nennbreite des Reifens), in dem oben genannten Bereich abgedeckt sein.
- 2TD** Die Rad-/Reifenkombination ist zulässig für Fahrzeugausführungen mit serienmäßigen Zusatzradabdeckungen an Achse 2 im Bereich 50° hinter Radmitte (wheel cover, flaps,...).
- 3A2** Am Fahrzeug sind nur Reifen eines Herstellers, Profiltyps und einer Geschwindigkeitskategorie an Achse 1 und Achse 2 zulässig.
- 3AF** Diese Reifengröße ist nur zulässig als M+S-Bereifung.
- 3G4** Es ist der Nachweis zu erbringen, daß die Anzeige des Geschwindigkeitsmessers und Wegstreckenzählers innerhalb der gesetzlich erlaubten Toleranzen (75/443/EWG, ECE-R39, § 57 StVZO) liegt. Wird die Anzeige angeglichen, sind die in den Fahrzeugpapieren eingetragenen Rad-Reifenkombinationen Zulässigkeit zu überprüfen.
- 3G5** Je nach Fahrzeuggrundausrüstung sind der Serien-Reifengröße Geschwindigkeitsmesser mit unterschiedlicher Wegdrehzahl zugeordnet. Bei Verwendung einer Reifengröße, die nicht in den Fahrzeugpapieren aufgeführt ist, ist gegebenenfalls eine Angleichung erforderlich. Sofern eine Angleichung durchgeführt wird, ist diese Rad-Reifen-Kombination in die Fahrzeugpapiere einzutragen; bereits in den Fahrzeugpapieren enthaltene Rad-Reifen-Kombinationen sind zu streichen.
- 3G6** Weicht der Abrollumfang dieser Reifengröße von den Abrollumfängen der serienmäßigen Reifengrößen (u. a. Fahrzeugschein, Zulassungsbescheinigung I, CoC-Certificate of Conformity (deutsch: Konformitätsbescheinigung) oder Bedienungsanleitung) ab, ist der Nachweis zu erbringen, dass die Anzeige des Geschwindigkeitsmessers und Wegstreckenzählers innerhalb der Toleranzen (75/443/EWG, ECER39, § 57 StVZO) liegt. Wird die Anzeige angeglichen, sind die in den Fahrzeugpapieren (u. a. Fahrzeugschein, Zulassungsbescheinigung I oder CoC-Certificate of Conformity (deutsch: Konformitätsbescheinigung)) eingetragenen Reifengrößen zu überprüfen.
- 3GA** Ist die Reifengröße 225/55R17 keine der serienmäßigen Reifengrößen (u. a. Fahrzeugschein, Zulassungsbescheinigung I, COC-Papier oder Bedienungsanleitung), so ist der Nachweis zu

TEILEGUTACHTEN NACH §19(3) STVZO

NR.: 2022-3-0691-03-00-00-2019740

Leichtmetall-Sonderrad 8,5Jx19H2

RZ04-1985-B - LEVELLA RZ04-19

Levella GmbH

ANLAGE

3

DATUM 28.Mrz.2022

ABRKZ-9401



erbringen, dass die Anzeige des Geschwindigkeitsmessers und Wegstreckenzählers innerhalb der Toleranzen (75/443/EWG, ECE-R39, § 57 StVZO) liegt. Wird die Anzeige angeglichen, sind die in den Fahrzeugpapieren (u. a. Fahrzeugschein, Zulassungsbescheinigung I oder COC-Papier) eingetragenen Reifengrößen zu überprüfen.

- 3GB** Ist die Reifengröße 235/40R18 oder 235/35R19 keine der serienmäßigen Reifengrößen (u. a. Fahrzeugschein, Zulassungsbescheinigung I, COC-Papier oder Bedienungsanleitung), so ist der Nachweis zu erbringen, dass die Anzeige des Geschwindigkeitsmessers und Wegstreckenzählers innerhalb der Toleranzen (75/443/EWG, ECE-R39, § 57 StVZO) liegt. Wird die Anzeige angeglichen, sind die in den Fahrzeugpapieren (u. a. Fahrzeugschein, Zulassungsbescheinigung I oder COC-Papier) eingetragenen Reifengrößen zu überprüfen.
- 3KV** Die Verwendung der Rad-/Reifenkombination ist nur für Fahrzeugausführungen mit serienmäßig verbauten Kunststoffverbreiterungen / Kotflügelverbreiterungen / Radlaufleisten bzw. Radlaufverbreiterungen an Vorder- (Achse 1) und Hinterachse (Achse 2) zulässig.
- 3KY** Die Verwendung der Rad-/Reifenkombination ist nur für Fahrzeugausführungen mit Radlaufverbreiterungen (Flaps) an Achse 2 zulässig.
- 3M2** Es ist eine Bestätigung des Reifenherstellers über die Montierbarkeit der Reifengröße auf dieser Felge erforderlich; der Nachweis der Eignung ist bei den Fahrzeugpapieren mitzuführen.
- 3RF** Es sind nur die vom Fahrzeughersteller freigegebenen Reifenfabrikate zulässig. Die entsprechenden Hinweise in der Betriebsanleitung des Fahrzeugs sind zu beachten. Besondere Freigaben sind vom Fahrzeughersteller zu bestätigen. Ein Nachweis ist mit den Fahrzeugpapieren mitzuführen.
- 4RF** Die Verwendung dieser Sonderräder ist an ACHSE1 in Verbindung mit den unter Gliederungspunkt "1.4. Kombination / Allgemeine Auflagen" genannten Sonderrädern an ACHSE2 zulässig, wenn für ACHSE2 ein entsprechendes Verwendungsgutachten als Kombination aufgeführt ist. Die Verwendung dieser Sonderräder an ACHSE1 und ACHSE2 für den einzelnen Verwendungsbereich ist mit unterschiedlichen/gleichen Reifengrößen möglich.
- 4RR** Die Verwendung dieser Sonderräder ist an ACHSE2 in Verbindung mit den unter Gliederungspunkt "1.4. Kombination / Allgemeine Auflagen" genannten Sonderrädern an ACHSE1 zulässig, wenn für ACHSE1 ein entsprechendes Verwendungsgutachten als Kombination aufgeführt ist. Die Verwendung dieser Sonderräder an ACHSE2 und ACHSE1 für den einzelnen Verwendungsbereich ist mit unterschiedlichen/gleichen Reifengrößen möglich.
- 4V3** Diese Rad/Reifen-Kombination(en) ist (sind) zulässig an Fahrzeugausführungen mit Front bzw. Heck-Antrieb und Allradantrieb (z.B. 2WD, 4WD, Quattro, Syncro, 4-Matic, 4x4 u.ä.)
- 5BE** Die Verwendung der Rad-/Reifenkombination an Fahrzeugausführungen mit Karbon-Keramikbremsanlage an Achse 1 ist nicht zulässig.
- 6AA** Die Verwendung unterschiedlicher Reifengrößen an Vorder- und Hinterachse ist an Fahrzeugen mit Allradantrieb nur zulässig, wenn deren Abrollumfänge gleich sind. Es ist eine Bestätigung des Reifenherstellers über die tatsächlichen Abrollumfänge erforderlich; es wird empfohlen den Nachweis der Eignung mit den Fahrzeugpapieren mitzuführen. Am Fahrzeug sind nur Reifen eines Herstellers, Profiltyps und einer Geschwindigkeitskategorie zulässig.
- 8AH** Die maximal zulässige Achs- und Stützlast sowie das maximal zulässige Gesamt und Gespann-Gewichtes des Fahrzeuges im Anhängerbetrieb ist beachten. Ein Überschreiten der fahrzeugspezifischen Gewichtsgrenzen ist unzulässig. Die Bedienungsanleitung des Fahrzeuges ist beachten.

TEILEGUTACHTEN NACH §19(3) STVZO

NR.: 2022-3-0691-03-00-00-2019740

Leichtmetall-Sonderrad 8,5Jx19H2

RZ04-1985-B - LEVELLA RZ04-19

Levella GmbH

ANLAGE

3

DATUM 28.Mrz.2022

ABRKZ-9401

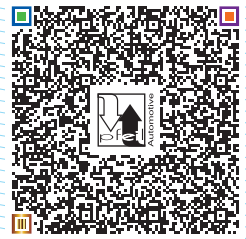

- 8AI** Bei optionaler Ausrüstung des Fahrzeuges mit einer Anhängerkupplung bzw. Trailer-Option und kein Anhänger angekuppelt ist und sind, gleichzeitig ein Stecker in der Anhängersteckdose z.B. ein Fahrradträger mit Beleuchtung angeschlossen ist, kann es in extremen Fahrsituationen automatisch zu plötzlichen Bremsvorgängen kommen. Die Bedienungsanleitung des Fahrzeuges ist zu beachten.
- ALL** Rad-/Reifen-Kombination ist nur (auch) zulässig an Fahrzeugausführungen mit Allradantrieb (z.B. 4WD, Quattro, Syncro, 4-Matic, 4x4 u.a. Bezeichnungen)
- ALM** Rad-Reifen-Kombination(en) nicht zulässig an Fahrzeugen mit Allradantrieb.
- CAR** Rad-/Reifen-Kombination ist (auch) zulässig für Fahrzeugausführungen der Aufbauart Kombilimousine (z.B. Avant, Break, Caravan, Kombi, Station-Wagon, Tourer, Turnier, Touring u.a. Bezeichnungen).
- CBO** Die Rad/Reifen-Kombination ist zulässig für Fahrzeugausführungen der Aufbauart Cabriolet, Roadster.
- CPE** Rad-/Reifen-Kombination ist (auch) zulässig für Fahrzeugausführungen der Aufbauart Coupe.
- FRO** Die Rad/Reifen-Kombination ist zulässig für Fahrzeugausführungen mit Frontantrieb.
- HAA** Rad-/Reifen-Kombination ist nur (auch) zulässig an Fahrzeugausführungen mit Heckantrieb.
- L24** Die Verwendung dieser Reifengröße ist nur zulässig an Fahrzeugausführungen bis zu einer zulässigen Achslast von 1030kg. Eine Erhöhung der Achslast bei Anhängerbetrieb (siehe Ziff. 33 zu Ziff. 16h bzw. Feld 22 zu Feld 7.1-8.3 in den Fahrzeugpapieren) ist zu beachten.
- L25** Die Verwendung dieser Reifengröße ist nur zulässig an Fahrzeugausführungen bis zu einer zulässigen Achslast von 1060kg. Eine Erhöhung der Achslast bei Anhängerbetrieb (siehe Ziff. 33 zu Ziff. 16h bzw. Feld 22 zu Feld 7.1-8.3 in den Fahrzeugpapieren) ist zu beachten.
- L27** Die Verwendung dieser Reifengröße ist nur zulässig an Fahrzeugausführungen bis zu einer zulässigen Achslast von 1120kg. Eine Erhöhung der Achslast bei Anhängerbetrieb (siehe Ziff. 33 zu Ziff. 16h bzw. Feld 22 zu Feld 7.1-8.3 in den Fahrzeugpapieren) ist zu beachten.
- L28** Die Verwendung dieser Reifengröße ist nur zulässig an Fahrzeugausführungen bis zu einer zulässigen Achslast von 1160kg. Eine Erhöhung der Achslast bei Anhängerbetrieb (siehe Ziff. 33 zu Ziff. 16h bzw. Feld 22 zu Feld 7.1-8.3 in den Fahrzeugpapieren) ist zu beachten.
- L30** Die Verwendung dieser Reifengröße ist nur zulässig an Fahrzeugausführungen bis zu einer zulässigen Achslast von 1230kg. Eine Erhöhung der Achslast bei Anhängerbetrieb (siehe Ziff. 33 zu Ziff. 16h bzw. Feld 22 zu Feld 7.1-8.3 in den Fahrzeugpapieren) ist zu beachten.
- L32** Die Verwendung dieser Reifengröße ist nur zulässig an Fahrzeugausführungen bis zu einer zulässigen Achslast von 1300kg. Eine Erhöhung der Achslast bei Anhängerbetrieb (siehe Ziff. 33 zu Ziff. 16h bzw. Feld 22 zu Feld 7.1-8.3 in den Fahrzeugpapieren) ist zu beachten.
- L35** Die Verwendung dieser Reifengröße ist nur zulässig an Fahrzeugausführungen bis zu einer zulässigen Achslast von 1420kg. Eine Erhöhung der Achslast bei Anhängerbetrieb (siehe Ziff. 33 zu Ziff. 16h bzw. Feld 22 zu Feld 7.1-8.3 in den Fahrzeugpapieren) ist zu beachten.
- L37** Die Verwendung dieser Reifengröße ist nur zulässig an Fahrzeugausführungen bis zu einer zulässigen Achslast von 1500kg. Eine Erhöhung der Achslast bei Anhängerbetrieb (siehe Ziff. 33 zu Ziff. 16h bzw. Feld 22 zu Feld 7.1-8.3 in den Fahrzeugpapieren) ist zu beachten.
- L38** Die Verwendung dieser Reifengröße ist nur zulässig an Fahrzeugausführungen bis zu einer zulässigen Achslast von 1550kg. Eine Erhöhung der Achslast bei Anhängerbetrieb (siehe Ziff. 33 zu Ziff. 16h bzw. Feld 22 zu Feld 7.1-8.3 in den Fahrzeugpapieren) ist zu beachten.

TEILEGUTACHTEN NACH §19(3) STVZO

NR.: 2022-3-0691-03-00-00-2019740

Leichtmetall-Sonderrad 8,5Jx19H2

RZ04-1985-B - LEVELLA RZ04-19

Levella GmbH

ANLAGE

3

DATUM 28.Mrz.2022

ABRKZ-9401

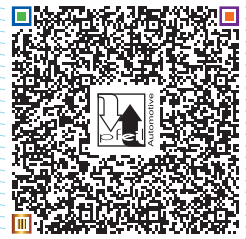

- L39** Die Verwendung dieser Reifengröße ist nur zulässig an Fahrzeugausführungen bis zu einer zulässigen Achslast von 1600kg. Eine Erhöhung der Achslast bei Anhängerbetrieb (siehe Ziff. 33 zu Ziff. 16h bzw. Feld 22 zu Feld 7.1-8.3 in den Fahrzeugpapieren) ist zu beachten.
- L41** Die Verwendung dieser Reifengröße ist nur zulässig an Fahrzeugausführungen bis zu einer zulässigen Achslast von 1700kg. Eine Erhöhung der Achslast bei Anhängerbetrieb (siehe Ziff. 33 zu Ziff. 16h bzw. Feld 22 zu Feld 7.1-8.3 in den Fahrzeugpapieren) ist zu beachten.
- L42** Die Verwendung dieser Reifengröße ist nur zulässig an Fahrzeugausführungen bis zu einer zulässigen Achslast von 1750kg. Eine Erhöhung der Achslast bei Anhängerbetrieb (siehe Ziff. 33 zu Ziff. 16h bzw. Feld 22 zu Feld 7.1-8.3 in den Fahrzeugpapieren) ist zu beachten.
- L43** Die Verwendung dieser Reifengröße ist nur zulässig an Fahrzeugausführungen bis zu einer zulässigen Achslast von 1800kg. Eine Erhöhung der Achslast bei Anhängerbetrieb (siehe Ziff. 33 zu Ziff. 16h bzw. Feld 22 zu Feld 7.1-8.3 in den Fahrzeugpapieren) ist zu beachten.
- L44** Die Verwendung dieser Reifengröße ist nur zulässig an Fahrzeugausführungen bis zu einer zulässigen Achslast von 1850kg. Eine Erhöhung der Achslast bei Anhängerbetrieb (siehe Ziff. 33 zu Ziff. 16h bzw. Feld 22 zu Feld 7.1-8.3 in den Fahrzeugpapieren) ist zu beachten.
- L46** Die Verwendung dieser Reifengröße ist nur zulässig an Fahrzeugausführungen bis zu einer zulässigen Achslast von 1950kg. Eine Erhöhung der Achslast bei Anhängerbetrieb (siehe Ziff. 33 zu Ziff. 16h bzw. Feld 22 zu Feld 7.1-8.3 in den Fahrzeugpapieren) ist zu beachten.
- L47** Die Verwendung dieser Reifengröße ist nur zulässig an Fahrzeugausführungen bis zu einer zulässigen Achslast von 2000kg. Eine Erhöhung der Achslast bei Anhängerbetrieb (siehe Ziff. 33 zu Ziff. 16h bzw. Feld 22 zu Feld 7.1-8.3 in den Fahrzeugpapieren) ist zu beachten.
- L50** Die Verwendung dieser Reifengröße ist nur zulässig an Fahrzeugausführungen bis zu einer zulässigen Achslast von 2180kg. Eine Erhöhung der Achslast bei Anhängerbetrieb (siehe Ziff. 33 zu Ziff. 16h bzw. Feld 22 zu Feld 7.1-8.3 in den Fahrzeugpapieren) ist zu beachten.
- LIM** Rad-/Reifen-Kombination ist (auch) zulässig für Fahrzeugausführungen der Aufbauart Limousine.
- LUO** Rad-/Reifen-Kombination ist (auch) zulässig für Fahrzeugausführungen mit Luftfederung.
- MBH** Rad/Reifen-Kombination ist nur zulässig an Fahrzeugausführungen mit serienmäßiger Radabdeckung an der Heckschürze oder AMG Verbreiterungssatz.
- NAL** Rad-/Reifen-Kombination ist nicht zulässig an Fahrzeugausführungen mit Allradantrieb (z.B. 4WD, Quattro, Syncro, 4-Matic, 4x4 u.a. Bezeichnungen)
- Z23** Zur Befestigung der Sonderräder dürfen nur die Befestigungsmittel (Rad-Schraube M12x1,5x20 SW17 Mindest-Einschraubtiefe 9,6mm) verwendet werden.
- Z36** Zur Befestigung der Sonderräder dürfen nur die Befestigungsmittel (Rad-Schraube M14x1,5x25 SW17 Mindest-Einschraubtiefe 11,2mm) verwendet werden.
- Z40** Zur Befestigung der Sonderräder dürfen nur die Befestigungsmittel (Rad-Schraube M14x1,5x27 SW17 Mindest-Einschraubtiefe 11,2mm) verwendet werden.
- Z43** Zur Befestigung der Sonderräder dürfen nur die Befestigungsmittel (Rad-Schraube M14x1,5x29 SW17 Mindest-Einschraubtiefe 11,2mm) verwendet werden.
- Z53** Zur Befestigung der Sonderräder dürfen nur die Befestigungsmittel (Rad-Schraube M14x1,5x44 SW17 Mindest-Einschraubtiefe 11,2mm) verwendet werden.

CP

ID: 1

Seite 22 von 22

PFEIL Automotive UG (haftungsbeschränkt) ist als Technischer Dienst entsprechend EG-FGV für das Typgenehmigungsverfahren des Kraftfahrt-Bundesamtes unter Registrier-Nr.: KBA-P 00092-15 benannt. Eine auszugsweise Vervielfältigung oder Wiedergabe dieses Schriftstückes bedarf der schriftlichen Zustimmung der PFEIL Automotive UG (haftungsbeschränkt). © CP 2022 - Urheberrechtlich geschützt!

2022-3-0691-03-00-00-2019740-3 221 2022-03-29

TEILEGUTACHTEN NACH §19(3) StVZO

NR.: 2022-3-0691-03-00-00-2019740

Leichtmetall-Sonderrad 8,5Jx19H2

RZ04-1985-B - LEVELLA RZ04-19

Levella GmbH

ANLAGE 4|0|0 DATUM 28.Mrz.2022

ABRKZ-9401



BMW III

ALLGEMEINE DATEN - data

Radaufbau <i>wheel construction</i>	·	Leichtmetall-Sonderrad, 1-teilig	
Radgröße nach Norm <i>size + rim contour designation</i>	·	8,5Jx19H2	
Lochkreis-Lochzahl <i>PCD(mm)/hole(s)</i>	(mm)- ·	112/5	
Einpresstiefe <i>wheel inset</i>	(mm) ·	45	
Zentrierart <i>type of centering</i>	·	MITTENZENTRIERUNG OHNE ZENTRIERRINGSYSTEM	
Befestigungssitz <i>mounting seat</i>	·	60° KEGEL	
Steghöhe <i>height</i>	·	10,0±0,5mm	
Befestigungs-Ø <i>mounting Ø</i>	·	Ø15,0-0,2+0mm	
Flansch-Ø <i>flange Ø</i>	·	Ø150,0±0,5mm	
max. Anzugsdrehmoment <i>max. torque</i>	(Nm) ·	180	
Gewicht <i>weight</i>	(kg) ·	10,340kg (unbeschichtet)	

TECHNISCHE DATEN - specification

Ausführung <i>version</i>	·	RZ04-1985-B	
Rad-Kennzeichnung <i>wheel mark</i>	·	RZ04-1985-B	
Zentrierring <i>center ring</i>	·	ohne	
Zentrierring Werkstoff <i>center ring material</i>	·		
Mittenloch <i>centerbore</i>	(mm) ·	66,7	
Montageposition Rad <i>wheel mounting position</i>	·	ACHSE-1/Vorderachse	ACHSE-2/Hinterachse
zul. Radlast <i>load capacity</i>	(kg) ·	690	690
zul. Abrollumfang <i>rolling circumference</i>	(mm) ·	2428	2428
gültig ab Fertig <i>date of manufacture</i>	Datum ·	03/2021	

HINWEIS:

Diese Verwendungsbereichsanlage – **Anlage 4|0|0** – ist ohne Vorliegen des Grundgutachtens - Teilegutachten nach §19(3) StVZO – Nr. 2022-3-0691-03-00-00-2019740 für das Leichtmetall-Sonderrad 8,5Jx19H2, Radtyp RZ04-1985-B - LEVELLA RZ04-19 für die Rad-Ausführung RZ04-1985-B - Lochkreis 112 / Lochzahl 5 mit der Einpresstiefe 45 **NICHT** gültig, und kann **NICHT** zur Anbauabnahme durch einen amtlich anerkannten Sachverständigen oder Prüfer einer Überwachungsorganisation oder einen Kraftfahrzeugsachverständigen oder einen Angestellten nach Abschnitt 4 der Anlage VIIIb zur StVZO verwendet werden.

ALLE ANGABEN MÜSSEN MIT DEM GEPRÜFTEN GEGENSTAND ÜBEREINSTIMMEN!

SC = SCHRAUBE | MU = MUTTER | STBL = Stehbolzenlänge | VS = SPEZIALSCHRAUBE
 | OE = Original Equipment | EST = Minimum Einschraubtiefe [mm] | Kebu = Kegelbund |
 Kubu = Kugelbund | Befestigungsmittel Anzugsdrehmoment: z.B. 120/140 [Nm] = 1. Wert-
 anziehen 2. Wert-nachziehen | Festigkeitsklasse SCHRAUBE min. 10.9 – MUTTER min. 8.8 –
 SPEZIALSCHRAUBE min. 10.9

Befestigungsmittel | *wheel fixing*

AUFLAGE	HERSTELLER	VERKBEZ	BEF-ART	KOPF-FORM	GEWINDE	LÄNGE [mm]	SW [mm]	EST [mm]	Anzugs-drehmoment [Nm]
Z35	BMW	1-ER	SC	Kebu 60°	M14x1,25	28	17	11,2	120
Z35	BMW	2-ER	SC	Kebu 60°	M14x1,25	29	17	11,2	120
Z34	BMW	2-ER ACTIVE TOURER	SC	Kebu 60°	M14x1,25	28	17	11,2	120
Z34	BMW	2-ER GRAN TOURER	SC	Kebu 60°	M14x1,25	28	17	11,2	120
Z34	BMW	X1	SC	Kebu 60°	M14x1,25	28	17	11,2	130
Z34	BMW	X1	VS	Kebu 60°	M14x1,25	28	17	11,2	130
Z34	BMW	X2	SC	Kebu 60°	M14x1,25	28	17	11,2	130
Z34	BMW	X2	VS	Kebu 60°	M14x1,25	28	17	11,2	130
Z34	MINI	COUNTRYMAN	SC	Kebu 60°	M14x1,25	28	17	11,2	130
Z34	MINI	COUNTRYMAN	SC	Kebu 60°	M14x1,25	28	17	11,2	130

ID: 1

Seite 1 von 9

PFEIL Automotive UG (haftungsbeschränkt) ist als Technischer Dienst entsprechend EG-FGV für das Typgenehmigungsverfahren des Kraftfahrt-Bundesamtes unter Registrier-Nr.: KBA-P 00092-15 benannt. Eine auszugsweise Vervielfältigung oder Wiedergabe dieses Schriftstückes bedarf der schriftlichen Zustimmung der PFEIL Automotive UG (haftungsbeschränkt). © CP 2022 - Urheberrechtlich geschützt!

Levella GmbH Teilegutachten nach §19(3) StVZO 2022-3-0691-03-00-00-2019740 RZ04-1985-B

Ausführung | version: RZ04-1985-B

TEILEGUTACHTEN NACH §19(3) STVZO

NR.: 2022-3-0691-03-00-00-2019740

Leichtmetall-Sonderrad 8,5Jx19H2

RZ04-1985-B - LEVELLA RZ04-19

Levella GmbH

ANLAGE 4|0|0 DATUM 28.Mrz.2022

ABRKZ-9401



AUFLAGE	HERSTELLER	VERKBEZ	BEF-ART	KOPF-FORM	GEWINDE	LÄNGE [mm]	SW [mm]	EST [mm]	Anzugs-drehmoment [Nm]
Z34	MINI	COUNTRYMAN HYBRID	VS	Kebu 60°	M14x1,25	28	17	11,2	130

- Fahrzeughersteller** maker · BMW III
- Fahrzeugteileart** vehicle part art · Leichtmetall-Sonderrad für Kraftfahrzeuge zur Personenbeförderung der Klasse(n) M, M1, M2, M1G
- Spurweitenänderung** track change · Rad-/Reifenkombination mit geänderten Funktionsmaßen
Spurweitenänderung gegenüber dem größten Serienstand innerhalb von 2% an Fahrzeugen mit selbsttragender Karosserie. Spurweitenänderung gegenüber dem größten Serienstand innerhalb von 4% an Geländewagen mit Leiterrahmen.
- Prüfart/Datum** application test / date · Verwendungsprüfung 01/2013-3/2022 | Menden | Hemer/Hagen/Dortmund/Werl

Verkaufsbezeichnung/ Fahrzeugtyp	ABE/EWG-Nr.	kW-Bereich	Reifen	Reifenbezogene Auflagen + Hinweise	Auflagen + Hinweise
Sales designation/ Vehicle type	Approval-No.	Engine output kW	Tyres	Tyre Conditions + Notices	Vehicle Conditions + Notices
Verwendungsbereich/Hersteller application range by maker				BMW	
OE RDK(S) OE TPMS-Tire-Pressure-Monitoring-Systems					
1-ER F1H	e1*2007/46*2018*..	80-225	215/35R19 85 255/30R19 91 225/35R19 88 235/35R19 91 245/30R19 89	2T0; 2T1; 2T6; 3A2; L24 2T7; 2LM; 2M8; 4RR; 3A2; 3M2; L30 2T0; 2T1; 2T4; 2T6; 2KP; 3A2; 3M2; L27 2T3; 2T7; 2L7; 2KP; 3A2; 3M2; L30 2T3; 2T7; 2L7; 2LM; 2M0; 2M8; 3A2; L28	Frontantrieb; Allradantrieb; Limousine; 4RF; 3KY; 4RR; FRO; ALL; LIM; Z35
Verwendungsbereich/Hersteller application range by maker				BMW	
OE RDK(S) OE TPMS-Tire-Pressure-Monitoring-Systems					
2-ER ACTIVE TOURER UKL-L (F45)	e1*2007/46*0371*.., e1*2007/46*1675*..	100	225/40R19 93 235/35R19 91	2T0; 2T4; 2T6; 3A2; 3M2; L32 2T3; 2T7; 2L6; 2LK; 2LM; 2M0; 3A2; 3M2; L30	Elektro/Hybrid; Frontantrieb; Van; Limousine; Fließheck; ab e1*2007/46*0371*21; nur Ausf. BMW 2-ER ACTIVE TOURER HYBRID; 1Z5; 4RF; 4RR; FRO; LIM; 1B3; Z34
Verwendungsbereich/Hersteller application range by maker				BMW	
OE RDK(S) OE TPMS-Tire-Pressure-Monitoring-Systems					
2-ER F2GC	e1*2007/46*2064*..	85-225	215/35R19 85 225/35R19 88 255/30R19 91	2T0; 2T1; 2T6; 3A2; L24 2T0; 2T1; 2T4; 2T6; 2KP; 3A2; 3M2; L27 2T7; 2LM; 2M8; 4RR; 3A2; 3M2; L30	Frontantrieb; Allradantrieb; Limousine; 4RF; 4RR; FRO; ALL; LIM; Z35

TEILEGUTACHTEN NACH §19(3) STVZO

NR.: 2022-3-0691-03-00-00-2019740

Leichtmetall-Sonderrad 8,5Jx19H2

RZ04-1985-B - LEVELLA RZ04-19

Levela GmbH

ANLAGE 4|0|0 DATUM 28.Mrz.2022

ABRKZ-9401

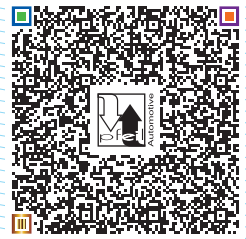

Verkaufsbezeichnung/ Fahrzeugtyp	ABE/EWG-Nr.	kW-Bereich	Reifen	Reifenbezogene Auflagen + Hinweise	Auflagen + Hinweise
<i>Sales designation/ Vehicle type</i>	<i>Approval-No.</i>	<i>Engine output kW</i>	<i>Tyres</i>	<i>Tyre Conditions + Notices</i>	<i>Vehicle Conditions + Notices</i>
			235/35R19 91 245/30R19 89	2T3; 2T7; 2L7; 2KP; 3A2; 3M2; L30 2T3; 2T7; 2L7; 2LM; 2M0; 2M8; 3A2; L28	
Verwendungsbereich/Hersteller <i>application range by maker</i>				BMW	
OE RDK(S) OE TPMS-Tire-Pressure-Monitoring-Systems					
2-ER GRAN TOURER UKL-L (F45) F2GT	e1*2007/46*0371*.. e1*2007/46*1677*..	70-141	225/35R19 88 225/40R19 93 235/35R19 91 245/35R19 93	2T0; 2T4; 2T6; 1H5; 3A2; 3M2; L27 2T0; 2T4; 2T6; 3A2; 3M2; L32 2T3; 2T7; 2L6; 2LK; 2LM; 2M0; 3A2; 3M2; L30 2T3; 2T7; 2M4; 3A2; 3M2; L32	Frontantrieb; Allradantrieb; Van; ab e1*2007/46*0371*18; nur Ausf. BMW 2-ER GRAN TOURER ; 1Z5; 4RF; 4RR; FRO; ALL; Z34
Verwendungsbereich/Hersteller <i>application range by maker</i>				BMW	
OE RDK(S) OE TPMS-Tire-Pressure-Monitoring-Systems					
X1 UKL-L	e1*2007/46*0371*..	85-170	225/45R19 96 235/40R19 96 245/40R19 98	2T6; 3A2; L35 2T6; 3A2; 3M2; L35 2T0; 2T6; 3A2; 3M2; L37	Frontantrieb; Allradantrieb; SUV; ab e1*2007/46*0371*19; nur Ausf. BMW X1 im Anhängerbetrieb zulässig: Zugfahrzeug Gesamtgewicht: 2250kg, Achse-1-: 1150kg, Achse-2-: 1195kg; 3KV; 4RF; 3KY; 4RR; 6AA; FRO; ALL; Z34
Verwendungsbereich/Hersteller <i>application range by maker</i>				BMW	
OE RDK(S) OE TPMS-Tire-Pressure-Monitoring-Systems					
X1 F1X	e1*2007/46*1676*..	85-170	225/45R19 96 235/40R19 96 245/40R19 98	2T6; 3A2; L35 2T6; 3A2; 3M2; L35 2T0; 2T6; 3A2; 3M2; L37	Frontantrieb; Allradantrieb; SUV; ab e1*2007/46*1676*8; nur Ausf. BMW X1 im Anhängerbetrieb zulässig: Zugfahrzeug Gesamtgewicht: 2250kg, Achse-1-: 1150kg, Achse-2-: 1195kg; 3KV; 4RF; 3KY; 4RR; 6AA; FRO; ALL; Z34
Verwendungsbereich/Hersteller <i>application range by maker</i>				BMW	
OE RDK(S) OE TPMS-Tire-Pressure-Monitoring-Systems					
	e1*2007/46*1824*..	85-225	225/45R19 96	2T6; 3A2; L35	

Levela GmbH Teilegutachten nach §19(3) STVZO 2022-3-0691-03-00-00-2019740-RZ04-1985-B

Ausführung Vordach: RZ04-1985-B

TEILEGUTACHTEN NACH §19(3) STVZO

NR.: 2022-3-0691-03-00-00-2019740

Leichtmetall-Sonderrad 8,5Jx19H2

RZ04-1985-B - LEVELLA RZ04-19

Levella GmbH

ANLAGE 4|0|0 DATUM 28.Mrz.2022

ABRKZ-9401



Verkaufsbezeichnung/ Fahrzeugtyp	ABE/EWG-Nr.	kW- Bereich	Reifen	Reifenbezogene Auflagen + Hinweise	Auflagen + Hinweise
<i>Sales designation/ Vehicle type</i>	<i>Approval-No.</i>	<i>Engine output kW</i>	<i>Tyres</i>	<i>Tyre Conditions + Notices</i>	<i>Vehicle Conditions + Notices</i>
X2 F2X			235/40R19 96 245/40R19 98	2T6; 3A2; 3M2; L35 2T6; 3A2; 3M2; L37	Frontantrieb; Allradantrieb; SUV; nur Ausf. BMW X2; nicht Ausf. BMW X2 M35i; 3KV; 4RF; 3KY; 4RR; 6AA; FRO; ALL; Z34
Verwendungsbereich/Hersteller application range by maker				MINI	
OE RDK(S) OE TPMS-Tire-Pressure-Monitoring-Systems					
COUNTRYM AN UKL-L FMK	e1*2007/46*0371*..	75-155	225/35R19 88 235/35R19 91 245/30R19 89	2T0; 2T1; 2T6; 2MT; 3A2; 3M2; L27 2T3; 2T4; 2T6; 2MV; 3A2; 3M2; L30 2T3; 2T7; 2MV; 3A2; 3M2; L28	Frontantrieb; SUV; Kombi; 5 Türen; ab e1*2007/46*0371*19; 3KV; 4RF; 4RR; 6AA; FRO; CAR; Z34
Verwendungsbereich/Hersteller application range by maker				MINI	
OE RDK(S) OE TPMS-Tire-Pressure-Monitoring-Systems					
COUNTRYM AN FMX	e1*2007/46*1682*..	75-155	225/40R19 93 225/45R19 96 235/40R19 96 245/40R19 98	2T6; 3A2; 3M2; L32 2T6; 3A2; L35 2T6; 3A2; 3M2; L35 2T1; 2T6; 3A2; 3M2; L37	Allradantrieb; SUV; ab e1*2007/46*1682*1; nur Ausf. MINI COUNTRYMAN; nicht Ausf. MINI COUNTRYMAN JOHN COOPER WORKS; 3KV; 4RF; 3KY; 4RR; 6AA; ALL; Z34
Verwendungsbereich/Hersteller application range by maker				MINI	
OE RDK(S) OE TPMS-Tire-Pressure-Monitoring-Systems					
COUNTRYM AN HYBRID FMX	e1*2007/46*1682*..	92, 100	225/40R19 93 225/45R19 96 235/40R19 96 245/40R19 98	2T6; 3A2; 3M2; L32 2T6; 3A2; L35 2T6; 3A2; 3M2; L35 2T1; 2T6; 3A2; 3M2; L37	Elektro/Hybrid; Allradantrieb; SUV; Kombi; nur Ausf. MINI COUNTRYMAN HYBRID; 1ZB; 3KV; 4RF; 3KY; 4RR; 6AA; ALL; CAR; 1B3; Z34

Allgemeine Auflagen

Im Fahrzeug vorgeschriebene Fahrzeugsysteme, z. B. Reifendruckkontrollsysteme, müssen nach Anbau der Sonderräder funktionsfähig bleiben.

Die allgemeinen Reifenhinweise in der Anlage REIFEN TECHNISCHE HINWEISE des Grundgutachtens zur Reifen-Tragfähigkeit und zum Luftdruck bei höheren Geschwindigkeit sind zu beachten.

Die Bezieher der Sonderräder müssen (z.B. durch eine mitzuliefernde Anbauanweisung oder ausführliche Bedienungsanleitung) auf die genannten Auflagen und Hinweise und die erforderliche Pflege bzw. auf den ordnungsgemäßen Anbau und Betrieb der Sonderräder hingewiesen werden.

TEILEGUTACHTEN NACH §19(3) STVZO

NR.: 2022-3-0691-03-00-00-2019740

Leichtmetall-Sonderrad 8,5Jx19H2

RZ04-1985-B - LEVELLA RZ04-19

Levella GmbH

ANLAGE 4|0|0 DATUM 28.Mrz.2022

ABRKZ-9401



Die Brems-, Lenkungsaggregate und das Fahrwerk mit Ausnahme von Sonder-Fahrwerksfedern müssen, sofern diese durch keine weiteren Auflagen berührt werden, dem Serienstand entsprechen. Für die Sonder-Fahrwerksfedern muss eine Allgemeine Betriebserlaubnis oder ein Teilegutachten vorliegen; gegen die Verwendung der Rad-/Reifenkombination dürfen keine technischen Bedenken bestehen. Wird gleichzeitig mit dem Anbau der Sonderräder eine Fahrwerksänderung vorgenommen, so ist diese und ihre Auswirkung auf den Anbau der Sonderräder gesondert zu beurteilen.

Wird das serienmäßige Ersatzrad verwendet, soll mit mäßiger Geschwindigkeit und nicht länger als erforderlich gefahren werden. Hierbei müssen die serienmäßigen Befestigungsteile verwendet werden. Bei Fahrzeugausführungen mit Allradantrieb ist bei Verwendung des Ersatzrades darauf zu achten, dass nur Reifen mit gleich großem Abrollumfang zulässig sind.

Der vorschriftsmäßige Zustand des Fahrzeuges ist durch einen amtlich anerkannten Sachverständigen oder Prüfer einer Überwachungsorganisation oder einen Kraftfahrzeugsachverständigen oder einen Angestellten nach Abschnitt 4 der Anlage VIIIb zur StVZO unter Angabe von FAHRZEUGHERSTELLER, FAHRZEUGTYP und FAHRZEUGIDENTIFIZIERUNGSNUMMER auf einem Nachweis entsprechend dem im Beispielkatalog zum §19 StVZO veröffentlichten Muster bescheinigen zu lassen.

Wird eine im Gutachten aufgeführte Reifengröße verwendet, die nicht bereits in den Fahrzeugpapieren (u. a. Fahrzeugschein, Zulassungsbescheinigung I oder COC-Papier) zugeordnet ist, so sind die Angaben über die Reifengröße in den Fahrzeugpapieren (Fahrzeugschein bzw. -brief, Zulassungsbescheinigung I) durch die Zulassungsstelle berichtigen zu lassen. Diese Berichtigung ist dann nicht erforderlich, wenn die Typgenehmigung des Sonderrades eine Freistellung von der Pflicht zur Berichtigung der Fahrzeugpapiere enthält.

Der vom Fahrzeughersteller (siehe Betriebsanleitung oder Reifenfülldruckhinweis am Fahrzeug) bzw. Reifenhersteller vorgeschriebene Reifenfülldruck ist zu beachten. Die Verwendung von Reifen mit Notlaufeigenschaften ist laut Hersteller nur mit Reifenfülldrucküberwachungssystem zulässig.

Die Verwendung einer Schneetraktionshilfe (Schneekette) oder eine gleichwertige Vorrichtung die auf Schnee Vortrieb ermöglicht ist nicht möglich, es sei denn, dass für den hier aufgeführten Fahrzeugtyp eine weitere Umrüstmöglichkeit im Gutachten aufgeführt ist. Für diese Umrüstung mit den Einschränkungen in Spalte Auflagen "Reifen" sind die dort aufgeführten Auflagen und Hinweise zu beachten.

Bei Fahrzeugen mit serienmäßigen Reifenfülldruckkontrollsystem mit Druckmesssensor am Rad kann das serienmäßige System verwendet werden, wenn beim Einbau in Sonderräder die Hinweise des Fahrzeugherstellers bzw. des Systemherstellers und bei nachgerüsteten Reifenfülldrucksensoren die Einbauanleitung des Teileherstellers beachtet werden.

Es sind nur schlauchlose Reifen zulässig. Werden keine Ventile mit TPMS-Sensoren verwendet, sind ausschließlich Metallschraubventile mit Befestigung von außen, die den Normen DIN, E.T.R.T.O oder Tire and Rim entsprechen, zulässig. Werden Ventile mit TPMS-Sensoren verwendet, so sind die Hinweise und Vorgaben der Hersteller zu beachten. Die Ventile und Sensoren müssen für den vorgeschriebenen Luftdruck und die bauartbedingte Höchstgeschwindigkeit geeignet sein. Die Ventile dürfen nicht über den Felgenrand herausragen.

Zum Auswuchten der Sonderräder dürfen an der Felgenninnenseite nur Klebegewichte angebracht werden.

Zum Auswuchten der Sonderräder dürfen an der Felgenaußenseite nur Klebegewichte unterhalb des Tiefbetts angebracht werden. Bei der Anbringung der Klebegewichte ist auf einen Mindestabstand von 2mm zu unbeweglichen Bremsteilen zu achten.

Levella GmbH Teilegutachten nach §19(3) StVZO 2022-3-0691-03-00-00-2019740 RZ04-1985-B

TEILEGUTACHTEN NACH §19(3) STVZO

NR.: 2022-3-0691-03-00-00-2019740

Leichtmetall-Sonderrad 8,5Jx19H2

RZ04-1985-B - LEVELLA RZ04-19

Levella GmbH

ANLAGE 4|0|0 DATUM 28.Mrz.2022

ABRKZ-9401



Das Festsitzen der Radbefestigungsteile und der Räder ist nur sichergestellt, wenn Sie die u. g. Hinweise befolgen:

1. Schrauben Sie bei der Radmontage alle Radbefestigungsteile gleichmäßig mit der Hand ein.
2. Ziehen Sie die Radschrauben über Kreuz an.
3. Lassen Sie das Fahrzeug auf den Boden ab und ziehen Sie über Kreuz alle Radbefestigungsteile mit dem vorgeschriebenen erhöhten Anzugsdrehmoment fest.
4. Nach einer Fahrstrecke von ca. 50 km ist das Anzugsdrehmoment der Radbefestigungsteile zu überprüfen.
5. Nach einer Fahrstrecke von ca. 200 km ist das Anzugsdrehmoment der Radbefestigungsteile nochmals zu überprüfen.

Die Verwendung der Sonderräder ist nur zulässig, wenn mindestens 7,5 Umdrehungen bei der Befestigung mit Radschrauben bzw. -muttern für M12x1,5 oder M12x1,25 oder M14x1,5 oder M14x1,25 und 8 Umdrehungen für Gewinde 1/2UNF erreicht werden.

Radausführungen mit Zentrierring im Mittenloch sind nur zulässig, wenn die im Gutachten beschriebenen Zentrierringe verwendet werden.

Die Leichtmetall-Sonderräder müssen an der Radanschlussfläche plan anliegen. Überstehende Teile die dieses verhindern, wie z.B. Sicherungsschrauben der Bremsscheibe oder Zentrierstifte für Stahlräder auf der Auflagefläche, müssen entfernt werden.

Spezifische Auflagen

- 1B3** Die Verwendung der Rad- /Reifenkombination | Fahrzeugteil mit geänderten Funktionsmaßen ist für Neu-Fahrzeuge nach Erstzulassung zulässig.
- 1H5** Die Verwendung der Rad-/Reifenkombination ist an Fahrzeugausführungen mit 2. Sitzreihe bzw. Ausführung als 7-Sitzer nicht zulässig.
- 1Z5** Es dürfen nur die Radbefestigungsteile für OE Serien- /Identrad in den vom Fahrzeughersteller festgelegten Ausführungen verwendet werden.
- 1ZB** Es dürfen nur Radbefestigungsteile mit beweglichem Kegelbund bzw. Kugelbund verwendet werden, die den Spezifikationen der serienmäßigen Radbefestigungsteilen entsprechen.
- 2KP** An Achse 1 ist durch Nacharbeit der Befestigung des Kunststoffinnenkotflügels an der Bördelkante eine ausreichende Freigängigkeit der Rad-/ Reifenkombination herzustellen.
- 2L6** An Achse 1 sind die Radhausauschnittkanten im Bereich 100mm vor bis 100mm hinter Radmitte vollständig umzulegen.
- 2L7** An Achse 1 sind die Radhausauschnittkanten im Bereich 150mm vor bis 150mm hinter Radmitte vollständig umzulegen.
- 2LK** An Achse 2 ist die Befestigungslasche der Heckschürze am Übergang zur Radhausauschnittkante um 5mm zu kürzen oder um das gleiche Maß nach hinten/oben zu biegen.
- 2LM** An Achse 2 sind die in das Radhaus ragenden Kanten der Heckschürze auf einer Länge von 100 mm bis auf die Innenkontur des umgelegten Radlaufes folgend zu kürzen.
- 2M0** An Achse 2 sind die Radhausauschnittkanten im Bereich 100mm vor bis 200mm hinter Radmitte um 5mm aufzuweiten.
- 2M4** An Achse 2 sind die Radhausauschnittkanten im Bereich 300 mm vor bis 200 mm hinter Radmitte um 5 mm aufzuweiten.

TEILEGUTACHTEN NACH §19(3) STVZO

NR.: 2022-3-0691-03-00-00-2019740

Leichtmetall-Sonderrad 8,5Jx19H2

RZ04-1985-B - LEVELLA RZ04-19

Levella GmbH

ANLAGE 4|0|0 DATUM 28.Mrz.2022

ABRKZ-9401



- 2M8** An Achse 2 sind die Radhausausschnittkanten im Bereich 300 mm vor bis 200 mm hinter Radmitte um 10 mm aufzuweiten.
- 2MO** An Achse 1 sind die Radhausausschnittkanten im Bereich 150 mm vor bis 150 mm hinter Radmitte um 5 mm aufzuweiten.
- 2MT** An Achse 2 sind die Radhausausschnittkanten im Bereich 200 mm vor bis 200 mm hinter Radmitte um 5 mm auszuschneiden bzw. zu kürzen.
- 2MV** An Achse 2 sind die Radhausausschnittkanten im Bereich 300 mm vor bis 200 mm hinter Radmitte vollständig auszuschneiden bzw. zu kürzen.
- 2T0** Die Radabdeckung an Achse 1 ist durch Ausstellen der Frontschürze und des Kotflügels oder durch Anbau von dauerhaft befestigten Karosserieteilen im Bereich 0°bis 30° vor Radmitte herzustellen. Die gesamte Breite der Rad-/Reifenkombination muss, unter Beachtung des maximal möglichen Betriebsmaßes des Reifens (1,04 fache der Nennbreite des Reifens), in dem oben genannten Bereich abgedeckt sein.
- 2T1** Die Radabdeckung an Achse 1 ist durch Ausstellen des Kotflügels oder durch Anbau von dauerhaft befestigten Karosserieteilen im Bereich 0°bis 50° hinter Radmitte herzustellen. Die gesamte Breite der Rad-/Reifenkombination muss, unter Beachtung des maximal möglichen Betriebsmaßes des Reifens (1,04 fache der Nennbreite des Reifens), in dem oben genannten Bereich abgedeckt sein.
- 2T3** Die Radabdeckung an Achse 1 ist durch Ausstellen der Frontschürze und des Kotflügels oder durch Anbau von dauerhaft befestigten Karosserieteilen im Bereich 30° vor bis 50° hinter Radmitte herzustellen. Die gesamte Breite der Rad-/Reifenkombination muss, unter Beachtung des maximal möglichen Betriebsmaßes des Reifens (1,04 fache der Nennbreite des Reifens), in dem oben genannten Bereich abgedeckt sein.
- 2T4** Die Radabdeckung an Achse 2 ist durch Ausstellen des Kotflügels oder durch Anbau von dauerhaft befestigten Karosserieteilen im Bereich 0°bis 30° vor Radmitte herzustellen. Die gesamte Breite der Rad-/Reifenkombination muss, unter Beachtung des maximal möglichen Betriebsmaßes des Reifens (1,04 fache der Nennbreite des Reifens), in dem oben genannten Bereich abgedeckt sein.
- 2T6** Die Radabdeckung an Achse 2 ist durch Ausstellen der Heckschürze und des Kotflügels oder durch Anbau von dauerhaft befestigten Karosserieteilen im Bereich 0°bis 50° hinter Radmitte herzustellen. Die gesamte Breite der Rad-/Reifenkombination muss, unter Beachtung des maximal möglichen Betriebsmaßes des Reifens (1,04 fache der Nennbreite des Reifens), in dem oben genannten Bereich abgedeckt sein.
- 2T7** Die Radabdeckung an Achse 2 ist durch Ausstellen der Heckschürze und des Kotflügels oder durch Anbau von dauerhaft befestigten Karosserieteilen im Bereich 30° vor bis 50° hinter Radmitte herzustellen. Die gesamte Breite der Rad-/Reifenkombination muss, unter Beachtung des maximal möglichen Betriebsmaßes des Reifens (1,04 fache der Nennbreite des Reifens), in dem oben genannten Bereich abgedeckt sein.
- 3A2** Am Fahrzeug sind nur Reifen eines Herstellers, Profiltyps und einer Geschwindigkeitskategorie an Achse 1 und Achse 2 zulässig.
- 3KV** Die Verwendung der Rad-/Reifenkombination ist nur für Fahrzeugausführungen mit serienmäßig verbauten Kunststoffverbreiterungen / Kotflügelverbreiterungen / Radlaufleisten bzw. Radlaufverbreiterungen an Vorder- (Achse 1) und Hinterachse (Achse 2) zulässig.
- 3KY** Die Verwendung der Rad-/Reifenkombination ist nur für Fahrzeugausführungen mit Radlaufverbreiterungen (Flaps) an Achse 2 zulässig.

TEILEGUTACHTEN NACH §19(3) STVZO

NR.: 2022-3-0691-03-00-00-2019740

Leichtmetall-Sonderrad 8,5Jx19H2

RZ04-1985-B - LEVELLA RZ04-19

Levella GmbH

ANLAGE 4|0|0 DATUM 28.Mrz.2022

ABRKZ-9401

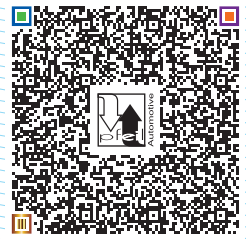

- 3M2** Es ist eine Bestätigung des Reifenherstellers über die Montierbarkeit der Reifengröße auf dieser Felge erforderlich; der Nachweis der Eignung ist bei den Fahrzeugpapieren mitzuführen.
- 4RF** Die Verwendung dieser Sonderräder ist an ACHSE1 in Verbindung mit den unter Gliederungspunkt "1.4. Kombination / Allgemeine Auflagen" genannten Sonderrädern an ACHSE2 zulässig, wenn für ACHSE2 ein entsprechendes Verwendungsgutachten als Kombination aufgeführt ist. Die Verwendung dieser Sonderräder an ACHSE1 und ACHSE2 für den einzelnen Verwendungsbereich ist mit unterschiedlichen/gleichen Reifengrößen möglich.
- 4RR** Die Verwendung dieser Sonderräder ist an ACHSE2 in Verbindung mit den unter Gliederungspunkt "1.4. Kombination / Allgemeine Auflagen" genannten Sonderrädern an ACHSE1 zulässig, wenn für ACHSE1 ein entsprechendes Verwendungsgutachten als Kombination aufgeführt ist. Die Verwendung dieser Sonderräder an ACHSE2 und ACHSE1 für den einzelnen Verwendungsbereich ist mit unterschiedlichen/gleichen Reifengrößen möglich.
- 6AA** Die Verwendung unterschiedlicher Reifengrößen an Vorder- und Hinterachse ist an Fahrzeugen mit Allradantrieb nur zulässig, wenn deren Abrollumfänge gleich sind. Es ist eine Bestätigung des Reifenherstellers über die tatsächlichen Abrollumfänge erforderlich; es wird empfohlen den Nachweis der Eignung mit den Fahrzeugpapieren mitzuführen. Am Fahrzeug sind nur Reifen eines Herstellers, Profiltyps und einer Geschwindigkeitskategorie zulässig.
- ALL** Rad-/Reifen-Kombination ist nur (auch) zulässig an Fahrzeugausführungen mit Allradantrieb (z.B. 4WD, Quattro, Syncro, 4-Matic, 4x4 u.a. Bezeichnungen)
- CAR** Rad-/Reifen-Kombination ist (auch) zulässig für Fahrzeugausführungen der Aufbauart Kombilimousine (z.B. Avant, Break, Caravan, Kombi, Station-Wagon, Tourer, Turnier, Touring u.a. Bezeichnungen).
- FRO** Die Rad/Reifen-Kombination ist zulässig für Fahrzeugausführungen mit Frontantrieb.
- L24** Die Verwendung dieser Reifengröße ist nur zulässig an Fahrzeugausführungen bis zu einer zulässigen Achslast von 1030kg. Eine Erhöhung der Achslast bei Anhängerbetrieb (siehe Ziff. 33 zu Ziff. 16h bzw. Feld 22 zu Feld 7.1-8.3 in den Fahrzeugpapieren) ist zu beachten.
- L27** Die Verwendung dieser Reifengröße ist nur zulässig an Fahrzeugausführungen bis zu einer zulässigen Achslast von 1120kg. Eine Erhöhung der Achslast bei Anhängerbetrieb (siehe Ziff. 33 zu Ziff. 16h bzw. Feld 22 zu Feld 7.1-8.3 in den Fahrzeugpapieren) ist zu beachten.
- L28** Die Verwendung dieser Reifengröße ist nur zulässig an Fahrzeugausführungen bis zu einer zulässigen Achslast von 1160kg. Eine Erhöhung der Achslast bei Anhängerbetrieb (siehe Ziff. 33 zu Ziff. 16h bzw. Feld 22 zu Feld 7.1-8.3 in den Fahrzeugpapieren) ist zu beachten.
- L30** Die Verwendung dieser Reifengröße ist nur zulässig an Fahrzeugausführungen bis zu einer zulässigen Achslast von 1230kg. Eine Erhöhung der Achslast bei Anhängerbetrieb (siehe Ziff. 33 zu Ziff. 16h bzw. Feld 22 zu Feld 7.1-8.3 in den Fahrzeugpapieren) ist zu beachten.
- L32** Die Verwendung dieser Reifengröße ist nur zulässig an Fahrzeugausführungen bis zu einer zulässigen Achslast von 1300kg. Eine Erhöhung der Achslast bei Anhängerbetrieb (siehe Ziff. 33 zu Ziff. 16h bzw. Feld 22 zu Feld 7.1-8.3 in den Fahrzeugpapieren) ist zu beachten.
- L35** Die Verwendung dieser Reifengröße ist nur zulässig an Fahrzeugausführungen bis zu einer zulässigen Achslast von 1420kg. Eine Erhöhung der Achslast bei Anhängerbetrieb (siehe Ziff. 33 zu Ziff. 16h bzw. Feld 22 zu Feld 7.1-8.3 in den Fahrzeugpapieren) ist zu beachten.

TEILEGUTACHTEN NACH §19(3) STVZO

NR.: 2022-3-0691-03-00-00-2019740

Leichtmetall-Sonderrad 8,5Jx19H2

RZ04-1985-B - LEVELLA RZ04-19

Levella GmbH

ANLAGE 4|0|0 DATUM 28.Mrz.2022

ABRKZ-9401



- L37** Die Verwendung dieser Reifengröße ist nur zulässig an Fahrzeugausführungen bis zu einer zulässigen Achslast von 1500kg. Eine Erhöhung der Achslast bei Anhängerbetrieb (siehe Ziff. 33 zu Ziff. 16h bzw. Feld 22 zu Feld 7.1-8.3 in den Fahrzeugpapieren) ist zu beachten.
- LIM** Rad-/Reifen-Kombination ist (auch) zulässig für Fahrzeugausführungen der Aufbauart Limousine.
- Z34** Zur Befestigung der Sonderräder dürfen nur die Befestigungsmittel (Rad-Schraube M14x1,25x28 SW17 Mindest-Einschraubtiefe 11,2mm) verwendet werden.
- Z35** Zur Befestigung der Sonderräder dürfen nur die Befestigungsmittel (Rad-Schraube M14x1,25x29 SW17 Mindest-Einschraubtiefe 11,2mm) verwendet werden.

CP



Levella GmbH Teilgutachten nach §19(3) STVZO 2022-3-0691-03-00-00-2019740 RZ04-1985-B

Ausführung | version: RZ04-1985-B